



Husqvarna®

CA230

EAC

EN	Operator's manual	2-12
BG	Ръководство за експлоатация	13-22
CS	Návod k použití	23-32
DA	Brugsanvisning	33-42
DE	Bedienungsanweisung	43-52
EL	Οδηγίες χρήσης	53-62
ES	Manual de usuario	63-72
ET	Kasutusjuhend	73-81
FI	Käyttöohje	82-91
FR	Manuel d'utilisation	92-101
HU	Használati utasítás	102-111
LT	Operatoriaus vadovas	112-121
LV	Lietošanas pamācība	122-131
NL	Gebbruiksaanwijzing	132-141
NO	Bruksanvisning	142-151
PL	Instrukcja obsługi	152-161
PT	Manual do utilizador	162-171
RO	Instrucțiuni de utilizare	172-181
RU	Руководство по эксплуатации	182-192
SK	Návod na obsluhu	193-202
SL	Navodila za uporabo	203-212
SV	Bruksanvisning	213-221
TR	Kullanım kılavuzu	222-231
ZH	操作手册	232-240
EN-US	Operator's manual	242-250
ES-MX	Manual de usuario	251-259
FR-CA	Manuel d'utilisation	260-269
IT-US	Manuale dell'operatore	270-278

Contents

Introduction.....	2	Transportation, storage and disposal.....	8
Safety.....	3	Technical data.....	9
Operation.....	7	Accessories.....	10
Maintenance.....	7	Declaration of Conformity.....	11

Introduction

Product description

We have a policy of continuous product development and therefore reserve the right to modify the design and appearance of the products without prior notice.

Note: This manual cover both gasoline operated and battery operated power units.

Intended use



WARNING: This attachment may only be used together with the intended product, see the accessory chapter in the Operator's Manual of the product.

The attachment is only designed for cultivating.

Attachment overview

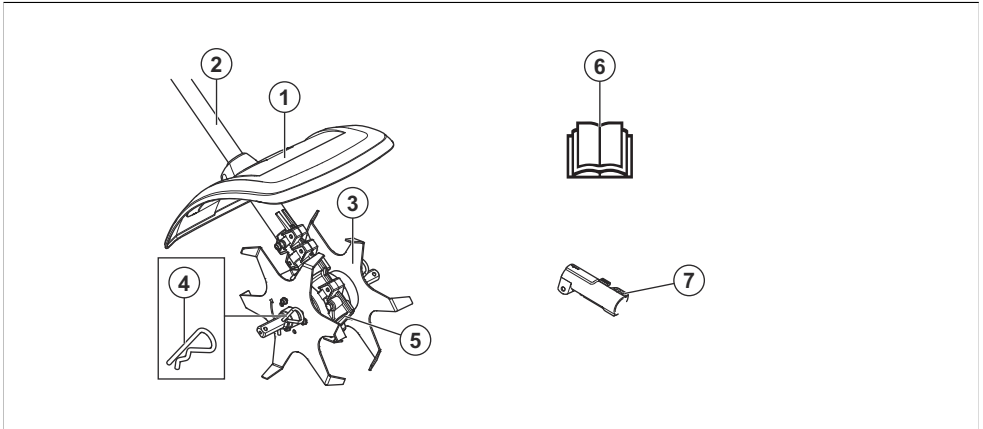

1. Blade guard
2. Shaft
3. Blades
4. Split pin
5. Gear housing
6. Operator's manual
7. Shaft coupling (Included with the product)

Symbols on the attachment and on the power unit



Careless or incorrect use of this attachment can result in serious or fatal injury to the operator or others.



Read the operator's manual carefully and make sure you understand the instructions before you use the attachment.



Use approved hearing protection. Use approved eye protection. Use a breathing mask when there is a risk of dust.



This attachment is in accordance with applicable EC directives.



This product conforms to applicable UK regulations.



Rotating parts. Keep hands and feet clear. The arrow indicates the direction of rotation.



Always wear approved protective gloves.



Wear sturdy, non-slip boots.



Watch out for thrown objects and ricochets.



The operator must ensure that no people or animals come closer than 15 meters. When several operators are working at the same site a safety distance of at least 15 meters must be in effect. The attachment can forcibly throw objects that can bounce back. This can result in serious eye injuries if the recommended safety equipment is not used.



Keep a minimum of 15 m / 50 ft distance to persons and animals during operation of the product.



Keep all parts of your body away from the hot surfaces.



Noise emission to the environment label as per EU and UK directives and regulations, and New South Wales legislation "Protection of the Environment Operations (Noise Control) Regulation 2017". The guaranteed sound power level of the product is specified in *Technical data on page 9* and on the label.

Note: Other symbols/decals on the attachment refer to special certification requirements for certain markets.

Safety

Safety definitions

Warnings, cautions and notes are used to point out specially important parts of the operator's manual.



WARNING: Used if there is a risk of injury or death for the operator or bystanders if the instructions in the manual are not obeyed.



CAUTION: Used if there is a risk of damage to the product and/or the attachment, other materials or the adjacent area if the instructions in the manual are not obeyed.

Note: Used to give more information that is necessary in a given situation.

Read all instructions



WARNING: When using electric gardening appliances, basic safety precautions should always be followed to reduce the risk of fire, electric shock, and personal injury, including the following:

General safety instructions



WARNING: Read the safety instructions that follow before you use the attachment.

- Please read the operator's manual carefully and make sure you understand the instructions before using the attachment.
- These instructions supplement the instructions that were included with the product. For other procedures, please refer to the operating instructions for the product.

- Under no circumstances may the design of the attachment be modified without the permission of the manufacturer. Do not use an attachment that appears to have been modified by others and always use original accessories. Non-authorized modifications and/or accessories can result in serious personal injury or the death of the operator or others.

- Observe your surroundings and make sure that there is no risk of people or animals coming in contact with or affect your control of the product.
- Do not use the product in bad weather, such as dense fog, heavy rain, strong wind, intense cold, etc. Working in bad weather is tiring and can lead to dangerous conditions, e.g. slippery surfaces.
- Make sure you can move and stand safely. Check the area around you for possible obstacles (roots, rocks, branches, ditches, etc.) in case you have to move suddenly. Take great care when working on sloping ground.

Safety instructions for operation



WARNING: Read the warning instructions that follow before you use the product.

- Faulty blades can increase the risk of accidents.
- At times grass and stones can become caught in the tines. Always stop the engine/motor when cleaning.
- Watch out for thrown objects. Never lean over the cutting attachment guard. Stones, rubbish, etc. can be thrown up into the eyes causing blindness or serious injury.
- The gear can get hot during use and may remain so for a while afterwards. You could get burnt if you touch it.
- Do not use the product unless you are able to call for help in the event of an accident.
- Only use the product for the purpose it was intended for.
- Never use the product if you are tired, if you have drunk alcohol, or if you are taking medication that could affect your vision, your judgement or your coordination.
- Never use the product in extreme weather conditions such as severe cold, very hot and/or humid climates.
- Never use a product that is faulty. Carry out the safety checks, maintenance and service instructions described in this manual. Some maintenance and service measures must be carried out by trained and qualified specialists. See instructions under the Maintenance heading.
- Never allow children to use the product.
- Never allow anyone else to use the product without first ensuring that they have read and understood the contents of the operator's manual.
- Inspect the working area. Remove all loose objects, such as stones, broken glass, nails, steel wire, string, etc. that could be thrown out or become wrapped around the cutter or cutter guard.
- Keep unauthorised persons at a distance. Children, animals, onlookers and helpers should be kept outside the safety zone of 15 m while you work. Stop the product immediately if anyone approaches.
- If you encounter a situation where you are uncertain how to proceed you should ask an expert. Contact your dealer or your service workshop.
- Avoid all usage which you consider to be beyond your capability.



- Listen out for warning signals or shouts when you are wearing hearing protection. Always remove your hearing protection as soon as the engine/motor stops.
- The engine/motor must be switched off before moving.
- Never put the product down with the engine/motor running unless you have it in clear sight.
- The cutting tool must work away from the operator. Never work with the tool towards the operator as this may cause serious injury.
- Always hold the product with both hands. Hold the product on the right of your body.



- Make sure your hands and feet do not come near the cutter when the engine/motor is running.



- Always keep the tines close to the ground.

- Always release the throttle/power trigger after each working operation. Long periods at full throttle/speed without any load on the engine/motor (i.e. without the resistance that the cutting attachment exerts on the engine when you are using the product) can lead to serious engine/motor damage.
- Pay extra attention when pulling the cultivator towards you while working.
- If heavy vibration occurs, stop the product. If you have a gasoline operated product, disconnect the HT lead from the spark plug. If you have a battery operated product, remove the battery. Check that the product is not damaged. Repair any damage.
- Keep hands away from blades.

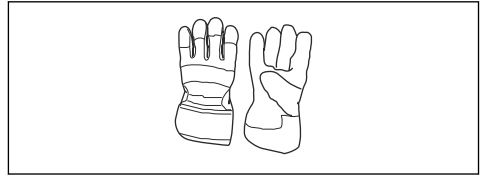

- Use protective boots with steel toes and non-slip soles.



- Use clothing made of a strong fabric. Always use heavy, long pants and long sleeves. Do not use loose clothing that can catch on twigs and branches. Do not wear jewelry, short pants, sandals or go with bare feet. Put your hair up safely above shoulder level.
- Keep first aid equipment close at hand.



Personal protective equipment



WARNING: Read the warning instructions that follow before you use the product.

- Always use approved personal protective equipment when you use the product. Personal protective equipment cannot fully prevent injury but it decreases the degree of injury if an accident does occur. Let your dealer help you select the right equipment.
- Use approved hearing protection that provides adequate noise reduction. Long-term exposure to noise can result in permanent hearing impairment.

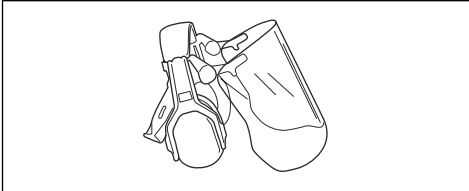

- Use approved eye protection. If you use a visor, you must also use approved protective goggles. Approved protective goggles must comply with the ANSI Z87.1 standard in the USAs or EN 166 in EU countries.

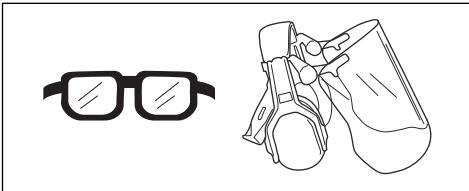

- Use gloves when necessary, for example when you attach, examine or clean the cutting equipment.

Safety devices on the attachment



WARNING: Read the warning instructions that follow before you use the attachment.

This section contains the attachment's safety features, its purpose and how checks and maintenance should be carried out to ensure that it operates correctly. See instructions under the heading *Attachment overview on page 2* to find where these parts are located on your attachment.

The life span of the attachment can be reduced and the risk of accidents can increase if attachment maintenance is not carried out correctly and if service and/or repairs are not carried out professionally. If you need further information please contact your nearest servicing dealer.



WARNING: Never use an attachment with defective safety components. The attachment's safety equipment must be inspected and maintained as described in this section. If your attachment fails any of

these checks, contact your service agent to get it repaired.



WARNING: All servicing and repair work on the product requires special training. This is especially true of the product's safety equipment. If your product fails any of the checks described below you must contact your service agent. When you buy any of our products we guarantee the availability of professional repairs and service. If the retailer who sells your product is not a servicing dealer, ask him for the address of your nearest service agent.

1. Ensure that the guard is undamaged and is not cracked.

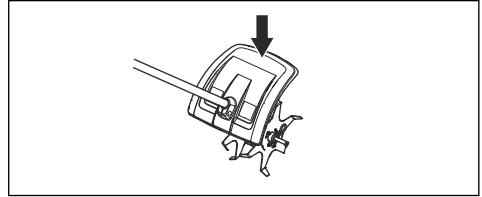

2. Replace the guard if it has been exposed to impact or is cracked.

Safety instructions for maintenance



WARNING: Read the warning instructions that follow before you do maintenance.



WARNING: Always stop the product before you work on any part of the attachment. It can continue to move even after the throttle/power trigger is released. If you have a gasoline operated product, disconnect the HT leads from the spark plug. If you have a battery operated product, remove the battery. Ensure the attachment has stopped completely before you start to work on it.

- Cultivating should only be done in daylight or other well-lit conditions.
- Check the entire product before starting. Replace damaged parts. Check that all guards and covers are complete and fastened securely. Check all nuts and screws.
- If you have a gasoline operated product, make sure that there are no fuel leaks.
- Check that the blades are undamaged and show no signs of cracking or other damage. Replace the blades if necessary.

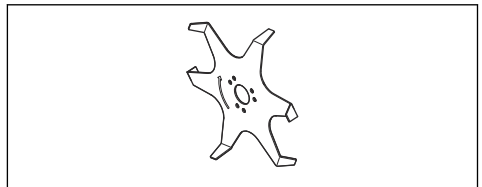

To do a check of the cutting equipment

The tines are designed and machined to withstand the loads resulting from cultivating.

The two basic rules:

1. Only use cutting attachments with the guards we recommend!

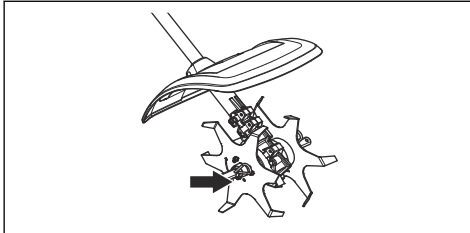

2. Check the cutting attachment for damage or cracks. A damaged cutting attachment should always be replaced.

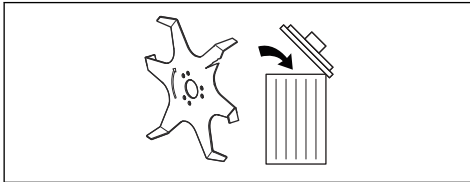

To do a check of the cutting attachment guard

This guard is intended to prevent loose objects from being thrown towards the operator. The guard also protects the operator from accidental contact with the cutting attachment.

- Make sure the cutter guard is fitted and not damaged.

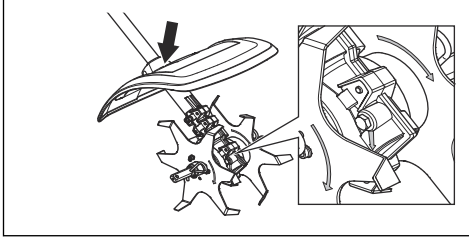

- Check that the tines and tine guard are secured correctly. Make sure the direction of rotation agrees with the cutters and on the gear. The arrows must point in the same direction.

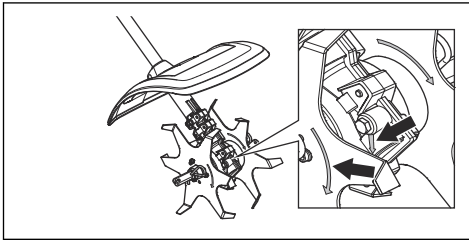

- Check that the blades do not move when the throttle/power trigger is released.
- Make sure the handle and safety features are in order. Never use a product that has any parts missing or has been modified in relation to the specification.
- Only use the product for the purpose it was intended for.
- Make sure the cutting attachment has stopped before cleaning, carrying out repairs or an inspection. If you have a gasoline operated product, disconnect the HT leads from the spark plug. If you have a battery operated product, remove the battery.
- Wear heavy-duty gloves when repairing the cultivator.
- Use only original spare parts for repairs.
- Store the product out of reach of children.

Operation

To start the product with a cold engine

If you have a gasoline operated product, obey these instructions to start the product with a cold engine.

1. Run the basic product warm and then shut down the product.
2. Mount the accessory as per the assembly instructions.

Maintenance

Introduction

Below you will find some general maintenance instructions. If you need further information please contact your service workshop.

To replace the blades



WARNING: Always stop the product before you work on any part of the attachment. It can continue to move even after the throttle/power trigger is released. If you have a gasoline operated product, disconnect the HT leads from the spark plug. If you have a battery operated product, remove the battery. Ensure the attachment has stopped completely before you start to work on it.

1. Loosen the split pin.

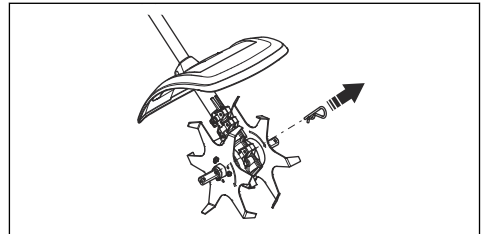

- Remove the cutter package from the gear housing's output axle.

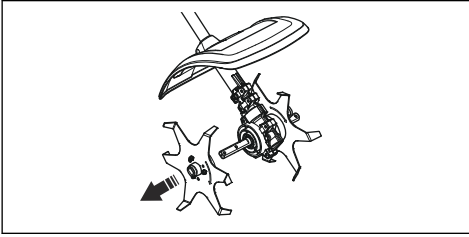

- Mount the cutter package onto the gear housing's output shaft. Make sure the direction of rotation agrees with the cutters and on the gear. The arrows must point in the same direction.

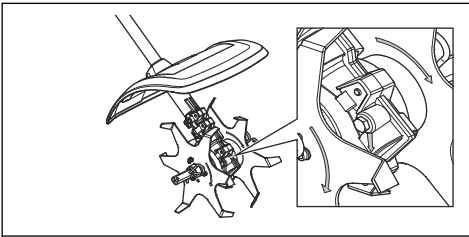

- Check that the guard is undamaged and not cracked. Replace the guard if it has been exposed to impact or is cracked.
- Check that the blades do not move when the throttle/power trigger is released.
- Check that the blades are undamaged and show no signs of cracking or other damage. Replace the blades if necessary.
- Check that nuts and screws are tight.
- Clean the outside of the product.
- Check that the split pins and cotter pins are undamaged and secured correctly.

To perform daily maintenance on the product

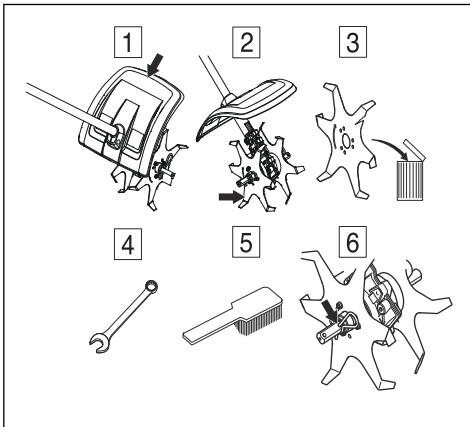

Transportation, storage and disposal

Transport and storage

If transporting the attachment on another vehicle always use approved securing devices and make sure that the attachment is securely held.

Ensure the attachment is cleaned and that a complete service is carried out before long-term storage.

Technical data

Technical data for gasoline operated products

CA230	
Weight	
Weight with 2x cutters, kg	2.9
Weight with 4x cutters (accessory), kg	3.7
Dimensions, mm	
2x cutters	140
4x cutters (accessory)	235
Noise emissions ¹	
Sound power level, measured dB (A)	105
Sound power level, guaranteed L _{WA} dB (A)	109
Sound levels ²	
Equivalent sound pressure level at the operator's ear, measured according to EN ISO 22868 , dB (A):	
Equipped with approved accessory (original)	92.4
Vibrations ³	
Equivalent vibration levels (a _{NV,eq}) at handles, measured according to , m/s ²	
Equipped with approved accessory (original), left/right	4.2/6.1

Technical data for battery operated products

325iLK + Cultivator attachment CA230	
Weight	
Weight with 2x cutters, kg	2.3+2.9
Weight with 4x cutters (accessory), kg	2.3+3.7

¹ Noise emissions in the environment measured as sound power (L_{WA}) in conformity with EC directive 2000/14/EC. Reported sound power level for the machine has been measured with the original cutting attachment that gives the highest level. The difference between guaranteed and measured sound power is that the guaranteed sound power also includes dispersion in the measurement result and the variations between different machines of the same model according to Directive 2000/14/EC.

² Reported data for equivalent sound pressure level for the machine has a typical statistical dispersion (standard deviation) of 1 dB (A).

³ Reported data for equivalent vibration level has a typical statistical dispersion (standard deviation) of 1 m/s².

325iLK + Cultivator attachment CA230	
Noise emissions ⁴	
Sound power level, measured dB (A)	89
Sound power level, guaranteed L _{WA} dB (A)	90
Sound levels ⁵	
Sound pressure level at the operator's ear, measured according to EN ISO 22868 , dB (A):	
Equipped with approved accessory (original)	78
Vibrations ⁶	
Vibration levels at handles, measured according to EN 62841-1, m/s ²	
Equipped with approved accessory (original), left/right	1.3/2.2

Accessories

Accessories

Approved accessories	Accessory type	Guard, art. no.
Cultivator Cutter	4 x blades	

⁴ Noise emissions in the environment measured as sound power (L_{WA}) in conformity with EC directive 2000/14/EC. Reported sound power level for the machine has been measured with the original cutting attachment that gives the highest level. The difference between guaranteed and measured sound power is that the guaranteed sound power also includes dispersion in the measurement result and the variations between different machines of the same model according to Directive 2000/14/EC.

⁵ Reported data for sound pressure level for the machine has a typical statistical dispersion (standard deviation) of 3 dB (A) and has been measured with the original attachment that gives the highest level.

⁶ Reported data for vibration level has a typical statistical dispersion (standard deviation) of 2 m/s². For comparison of vibrations levels, battery and combustion products use vibration calculator. <https://www.husqvarna.com/uk/services-solutions/vibration-calculator/>.

Declaration of Conformity

EU Declaration of Conformity

We, **Husqvarna AB**, SE-561 82 Huskvarna, Sweden, tel: +46-36-146500, declare on our sole responsibility that the product:

Description	Cultivator attachment
Brand	Husqvarna
Type / Model	CA230
Identification	Serial numbers dating from 2022 and onwards

complies fully with the following EU directives and regulations:

Directive / Regulation	Description
2006/42/EC	"relating to machinery"
2000/14/EC	"relating to the noise emissions in the environment"
2011/65/EU	"on the restriction of the use of certain hazardous substances in electrical and electronic equipment"

and that the following standards and/or technical specifications are applied: ISO 11449:1994, EN IEC 63000:2018

0404, RISE SMP Svenska Maskinprovning AB, Box 7035, SE-750 07 Uppsala, Sweden has carried out EC type examination in accordance with the machinery directive's (2006/42/EC) article 12, point 3b., annex IX.

Certificate number: SEC/14/2415

Huskvarna, 2022-03-29

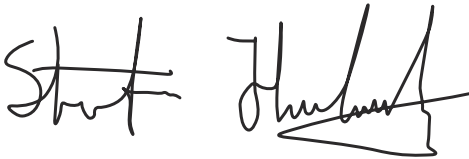

Stefan Holmberg, R&D Director, Technology Management, Husqvarna AB

Responsible for technical documentation



UK Declaration of Conformity

We, **Husqvarna AB**, SE-561 82 Huskvarna, Sweden, tel: +46-36-146500, declare on our sole responsibility that the product:

Description	Cultivator attachment
Brand	Husqvarna
Type / Model	CA230
Identification	Serial numbers dating from 2022 and onwards

complies fully with the following UK regulations:

Description
The Supply of Machinery (Safety) Regulations 2008
The Noise Emission in the Environment by Equipment for use Outdoors Regulations 2001
The Restriction of the Use of Certain Hazardous Substances in Electrical and Electronic Equipment Regulations 2012

and that the following standards and/or technical specifications are applied: ISO 11449:1994, EN IEC 63000:2018.

Huskvarna, 2022-03-29

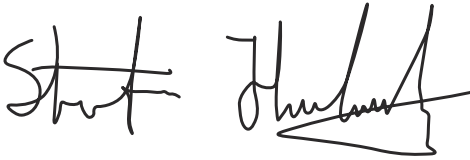

Stefan Holmberg, R&D Director, Technology Management, Husqvarna AB

Responsible for technical documentation

**UK
CA**

UK Importer:
Husqvarna UK Ltd
Preston Road, Co. Durham
DL5 6UP

Съдържание

Въведение.....	13	Транспортиране, съхранение и изхвърляне.....	20
Безопасност.....	14	Технически данни.....	20
Операция.....	19	Принадлежности.....	21
Поддръжка.....	19	Декларация за съответствие.....	22

Въведение

Описание на продукта

Ние имаме политика на непрекъснато развитие на своите продукти и затова запазваме правото си да променяме тяхната конструкция и външен вид без предизвестие.

Забележка: Това ръководство обхваща както бензинови, така и захранвани с акумулаторни батерии захранващи блокове.

Общ преглед на приставка

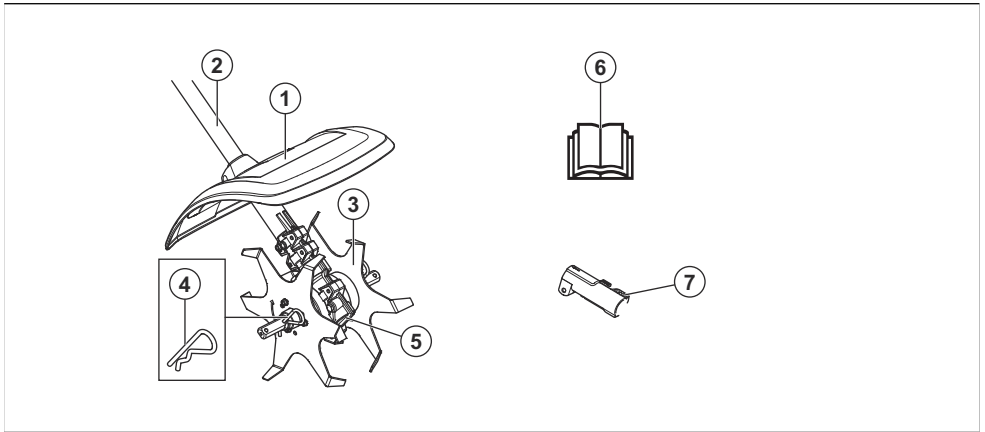

1. Предпазен щит на резеца
2. Вал
3. Ножове
4. Шплинт
5. Корпус на предавката
6. Ръководство за оператора
7. Съединение на двусекционния вал (включено с продукта)

нараняване на оператора или други лица.

Символи върху приставката и захранващия блок



Невнимателното или неправилното използване на тази приставка може да доведе до сериозно или смъртоносно

Предназначение



ПРЕДУПРЕЖДЕНИЕ: Тази приставка може да се използва единствено заедно с предназначения продукт, вижте главата за аксесоари в ръководството за оператора на продукта.

Приставката е предназначена само за култивиране.



Прочетете внимателно ръководството за оператора и се уверете, че разбирате инструкциите, преди да използвате приставката.



Използвайте одобрена защита на слуха. Използвайте одобрени защитни средства за очите. Използвайте

предпазната маска, когато има опасност от прах.



Тази приставка отговаря на изискванията на приложимите директиви на ЕО.



Този продукт съответства на приложимите регламенти на Обединеното кралство.



Въртящи се части. Осигурете пространство около ръцете и краката си. Стрелката показва посоката на въртене.



Винаги носете одобрени защитни ръкавици.



Носете устойчиви и нехлъзгащи се ботуши.



Пазете се от изхвърлени и рикоширащи предмети.

Операторът трябва да внимава да не се приближават хора или животни в радиус от 15 метра. Когато няколко оператора работят в един и същ обект, трябва да се спазва безопасно разстояние от поне 15 метра. Приставката може да изхвърли предмети с голяма сила, които да отскочат обратно. Това може да доведе до сериозни наранявания на очите, ако не се използват препоръчителните предпазни средства.



Поддържайте минимално разстояние от 15 m/50 ft спрямо хора и животни по време на работа с продукта.



Пазете всички части на тялото си далеч от горещите повърхности.



Етикет за шумовите емисии за околната среда съгласно директивите и регламентите на ЕС и Обединеното кралство и законодателството на Нов Южен Уелс "Регламент 2017 относно защитата от дейности, оказващи влияние на околната среда (контрол на шума)". Гарантираното ниво на звуковата мощност на продукта е посочено в *Технически данни на страница 20* и на етикета.

Забележка: Останалите символи/стикери върху приставката се отнасят за специфични изисквания по отношение на сертификати за определени пазари.

Безопасност

Дефиниции за безопасност

Предупреждения, знаци за внимание и бележки се използват за указване на особено важни части на инструкцията за експлоатация.



ПРЕДУПРЕЖДЕНИЕ: Използва се, ако има опасност от нараняване или смърт за оператора или за околните, ако не се спазват инструкциите в ръководството.



ВНИМАНИЕ: Използва се, ако има опасност от повреждане на продукта и/или приставката, други материали или съседната зона, ако не се спазват инструкциите в ръководството.

Забележка: Използва се за предоставяне на повече информация, която е необходимо в дадена ситуация.

Прочетете всички инструкции



ПРЕДУПРЕЖДЕНИЕ: Когато използвате електрически градинарски инструменти, основните инструкции по техника за безопасност трябва винаги да се спазват, за да се намали опасността от пожар, електрически удар и телесна повреда, включително следното:

Общи инструкции за безопасност



ПРЕДУПРЕЖДЕНИЕ: Прочетете следващите инструкции за безопасност, преди да използвате приставката.

- Прочетете внимателно ръководството за оператора и се уверете, че разбирате инструкциите, преди да използвате приставката.
- Тези инструкции допълват инструкциите, приложени към продукта. За други процедури, моля, направете справка с инструкциите за работа за продукта.
- При никакви обстоятелства не бива да се нанасят модификации в първоначалната конструкция на приставката без разрешение от производителя. Не използвайте дадена приставка, когато се вижда, че е модифицирана от други лица, и винаги използвайте оригинални принадлежности. Неразрешени изменения и/или приспособления може да предизвикат сериозни телесни повреди или смъртта на оператора или други лица.

Инструкции за безопасност за работа



ПРЕДУПРЕЖДЕНИЕ: Прочетете следващите предупредителни указания, преди да използвате машината.

- Неизправните остриета могат да повишат риска от злополуки.
- Понякога може трева и камъчета да се заклепят между роговете. Винаги спирайте двигателя/мотора, когато го почиствате.
- Опасност от хвърчащи предмети. Никога не се навеждайте отвъд защитата на резаца. В очите ви могат да попаднат камъни и отпадъци, които могат да доведат до слепота или сериозно наранявания.
- По време на работа и доста време след това, предавката може да е нагорещена. При допир съществува риск от изгаряне.
- Никога не работете с продукта, когато нямате възможност да повикате помощ в случай на злополука.
- Използвайте продукта единствено по предназначение.

- Никога не използвайте продукта, ако сте уморени, употребили сте алкохол или приемате лекарства, които могат да повлияят върху зрението, преценката или координацията Ви.
- Никога не използвайте продукта при екстремни атмосферни условия, например много студен, много горещ и/или влажен климат.
- Никога не използвайте продукт, който е неизправен. Извършвайте описаните в това ръководство за експлоатация редовни проверки за безопасност, поддръжка и сервис. Определени операции по поддръжката и сервиза се извършват единствено от квалифицирани специалисти. Вижте указанията в раздел "Поддръжка".
- Никога не позволявайте на деца да използват продукта.
- Не позволявайте никой друг да използва продукта, без първо да сте се уверили, че е прочел и разбрал съдържанието на инструкцията за експлоатация.
- Проверете работния участък. Отстранете всякакви свободностоящи предмети, като камъни, счупени стъкла, гвоздеи, стоманени въжета, жици и други, които могат да бъдат изхвърлени или да се омотаят около резаца или предпазителя на резаца.
- Дръжте неупълномощени лица на разстояние. Деца, животни, странични наблюдатели и помощници трябва да стоят извън зоната на безопасност от 15 м, докато работите. Спрете незабавно продукта, ако някой се приближи.
- Ако се окажете в ситуация, в която сте неуверени как да постъпите, се посъветвайте със специалист. Свържете се с дистрибутора или със сервиза.
- Избягвайте всяка употреба, за която се чувствате недостатъчно квалифицирани.
- Наблюдавайте околната среда и се уверете, че няма риск за хора или животни да влязат в съприкосновение или да попречат да управлявате продукта.
- Не използвайте продукта в лошо време, като например при гъста мъгла, силен дъжд, силен вятър, при много ниски температури и т.н. Работата при лошо време е уморителна и може да доведе до опасни условия, напр. хлъзгави повърхности.
- Уверете се, че можете да ходите и да стоите безопасно. Проверете за евентуални препятствия (корени, камъни, храсти, канавки и т.н.), в случай че се наложи да се преместите внезапно. Бъдете

много предпазливи при работа по наклонен терен.



- Бъдете винаги нащрек за предупредителни сигнали или подвиквания, когато използвате антифони. Винаги сваляйте антифоните незабавно след спиране на двигателя/мотора.
- Преди преместване двигателят/моторът трябва да е изключен.
- Никога не оставяйте продукта без надзор, докато двигателят/моторът работи.
- Режещият инструмент трябва да работи настрани от оператора. Не работете с инструмент, насочен към оператора, защото това може да доведе до тежко нараняване.
- Винаги дръжте продукта с две ръце. Дръжте продукта отядно на тялото си.



- Уверете се, че ръцете и краката Ви не са твърде близо до резаца, когато двигателят/моторът работи.



- Винаги дръжте рогавете близо до земята.
- Винаги отпускате газа/захранващия спусък след всяко работно действие. Продължителната работа на пълна газ/обороти, без двигателят/моторът да е натоварен (т.е. без съпротивлението, което режещото оборудване упражнява върху двигателя, когато използвате продукта), може да предизвика сериозна повреда на двигателя/мотора.

- Особено внимавайте, когато дърпате култиватора към себе си по време на работа.
- Ако възникнат интензивни вибрации, спрете продукта. Ако имате продукт, работещ с бензин, разкачете HT проводника от запалителната свещ. Ако имате продукт, работещ с акумулатор, извадете акумулатора. Проверете дали продуктът не е повреден. Поправете всяка повреда.
- Дръжте ръцете си далеч от резците.

Лични предпазни средства



ПРЕДУПРЕЖДЕНИЕ: Прочетете следващите предупредителни указания, преди да използвате машината.

- При работа с продукта винаги използвайте одобрени лични предпазни средства. Личните предпазни средства не изключват изцяло риска от нараняване, но намаляват степента на нараняването при злополука. Нека вашият дилър Ви помогне да изберете подходящото оборудване.
- Използвайте одобрени антифони, осигуряващи подходящо намаляване на шума. Дълготрайното излагане на шум може да доведе до постоянно влошаване на слуха.

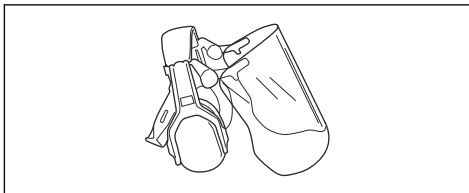

- Използвайте одобрени защитни средства за очите. Ако използвате маска, използвайте също и одобрени защитни очила. С одобрени защитни очила се има предвид такива, които отговарят на стандарт ANSI Z87.1 за САЩ или EN 166 за страните от ЕС.

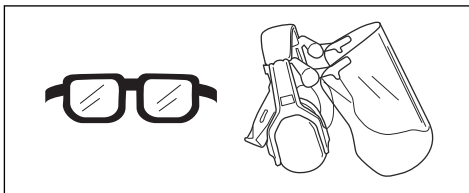

- Когато е необходимо, носете ръкавици, например, когато закрепвате, проверявате или почиствате режещото оборудване.

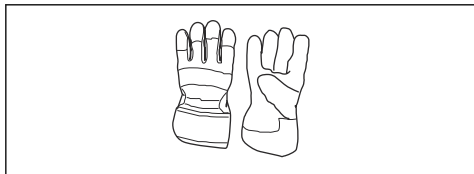

- Използвайте защитни ботуши със стоманени бомбета и противоплъзгаща подметка.



- Използвайте дрехи, направени от здрава тъкан. Винаги използвайте здрави, дълги панталони и дълги ръкави. Не носете използвайте дрехи, които могат да се захванат за храсти и клони. Не носете бижута, къси панталони, сандали и не работете боси. Носете косата си безопасно над нивото на рамената.
- Дръжте в близост комплект за първа помощ.



Приспособления за безопасност по приставката



ПРЕДУПРЕЖДЕНИЕ: Прочетете следващите предупредителни инструкции, преди да използвате приставката.

В този раздел се описват функциите за безопасност на приставката, нейното предназначение и как трябва да се извършват проверки и техническо обслужване, за да се гарантира правилната работа. Вижте инструкциите под заглавието *Общ преглед на приставка на страница 13*, за да откриете къде се намират тези части по приставката Ви.

Срокът на експлоатация на приставката може да се намали, а рискът от злополуки да се повиши, ако не се извършва правилно техническо обслужване на приставката и ако сервизът и/или ремонтите не се извършват професионално. Ако Ви е необходима допълнителна информация, обърнете се към сервизния дистрибутор, разположен най-близо до Вас.



ПРЕДУПРЕЖДЕНИЕ: Никога не използвайте приставка с дефектни обезопасителни компоненти. Предпазните средства на приставката трябва да бъдат прегледани и технически обслужвани така, както е описано в този раздел. Ако приставката Ви не премине успешно някоя от изброените проверки, свържете се със сервиза си за извършване на ремонт.



ПРЕДУПРЕЖДЕНИЕ: Всяко извършване на сервиз и ремонт на продукта изисква специално обучение. Това важи в особена степен за предпазните средства на продукта. Обърнете към Вашия сервиз, ако продуктът не премине успешно изброените по-долу проверки. При покупката на наш продукт ние гарантираме предоставянето на квалифицирани ремонтни услуги и сервиз. Ако мястото, от което сте закупили продукта, не е сервизен дистрибутор, попитайте за адреса на най-близкия сервиз.

За проверка на режещото оборудване

Остриетата са проектирани и обработени така, че да издържат на натоварванията от култивирането.

Две основни правила:

1. Използвайте режещо оборудване само с перпоръчаното от нас предпазно оборудване!

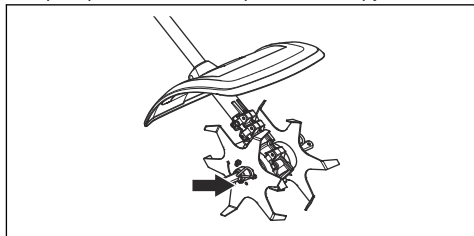

2. Проверявайте режещото оборудване за повреди или пукнатини. Повреденото режещо оборудване трябва винаги да се подменя.

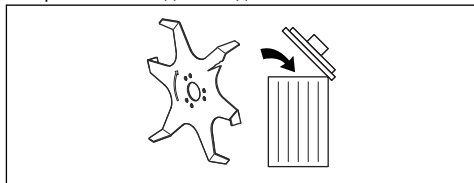

За проверка на смазването на режещото оборудване

Този предпазител е предназначен за защита от отскачане на предмети към оператора. Предпазителят освен това защитава оператора от неволно допиране до режещото оборудване.

1. Проверете дали предпазният щит не е повреден или пукнат.

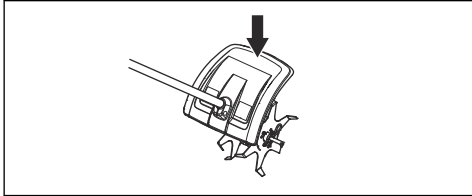

2. Сменете предпазителя, ако е бил изложен на удари или се е напукал.

Инструкции за безопасност при техническо обслужване



ПРЕДУПРЕЖДЕНИЕ: Прочетете следващите предупредителни указания, преди да извършвате техническо обслужване.



ПРЕДУПРЕЖДЕНИЕ: Винаги спирайте продукта, преди да работите върху която и да било част от оборудването. То може да продължи да се движи дори и след като газта/захранващият спусък е отпуснат/а. Ако имате продукт, работещ с бензин, разкачете НТ проводниците от запалителната свещ. Ако имате продукт, работещ с акумулатор, извадете акумулатора. Уверете се, че оборудването е спряло изцяло, преди да започнете работа по него.

- Култивирането следва да се извършва само през деня или при други условия на добро осветление.
- Проверявайте целия продукт, преди да започнете. Заменете повредените части. Проверете дали всички предпазни щитове и капаци са с изправна цялост и дали са фиксирани надеждно. Проверете всички гайки и винтове.
- Ако имате продукт, работещ с бензин, се уверете, че няма течове на гориво.
- Уверете се, че резците не са повредени и че не показват признаци на напукване или

други повреди. Поменете ножовете, ако е необходимо.

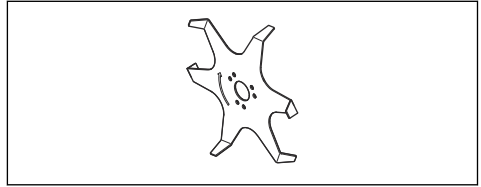

- Уверете се, че предпазният щит на резаца е поставен и не е повреден.

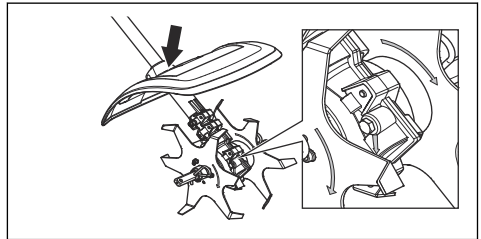

- Уверете се, че роговете и техните предпазители са закрепени здраво. Уверете се, че посоката на въртене съвпада с ножовете и зъбното колело. Стрелките трябва да сочат в една и съща посока.

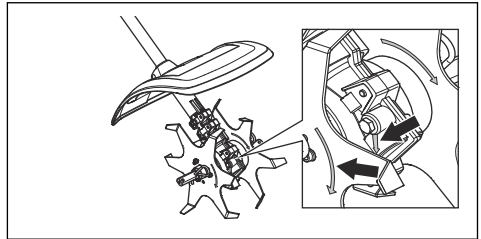

- Проверете дали резците не се движат, когато газта/захранващият спусък е отпуснат/а.
- Уверете се, че дръжката и приспособленията за безопасност са изправни. Никога не използвайте продукт, който има липсващи части или който е модифициран по отношение на спецификациите.
- Използвайте продукта единствено по предназначение.
- Преди почистване, ремонт или преглед трябва да се убедите, че режещото оборудване не се движи. Ако имате продукт, работещ с бензин, разкачете НТ проводниците от запалителната свещ. Ако имате продукт, работещ с акумулатор, извадете акумулатора.
- Когато монтирате култиватора, носете дебели ръкавици.
- При ремонтите използвайте само оригинални резервни части.
- Съхранявайте продукта на място, недостъпно за деца.

Операция

За да стартирате продукта при студен двигател

Ако разполагате с продукт, който работи с бензин, спазвайте следните инструкции, за да стартирате продукта при студен двигател

1. Стартирайте основния продукт, оставете го да загрее и го изключете.
2. Монтирайте приспособлението съгласно инструкциите за монтаж.

Поддръжка

Въведение

По-долу са изложени някои общи инструкции за поддръжка. Ако ви е необходима допълнителна информация, се свържете с вашия сервиз.

За смяна на ножовете



ПРЕДУПРЕЖДЕНИЕ: Винаги спирайте продукта, преди да работите върху която и да било част от оборудването. То може да продължи да се движи дори и след като газта/захранващият спусък е отпуснат/а. Ако имате продукт, работещ с бензин, разкачете HT проводниците от запалителната свещ. Ако имате продукт, работещ с акумулатор, извадете акумулатора. Уверете се, че оборудването е спряло изцяло, преди да започнете работа по него.

1. Развийте шпелнта.

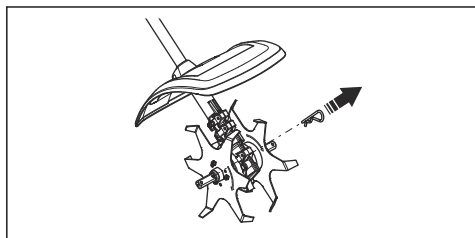

2. Свалете комплекта резци от изходящата ос на корпуса на скоростната кутия.

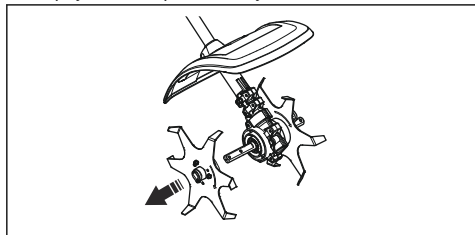

3. Монтирайте комплекта резци върху изходния вал на корпуса на скоростната кутия. Уверете се, че посоката на въртене съвпада с ножовете и зъбното колело. Стрелките трябва да сочат в една и съща посока.

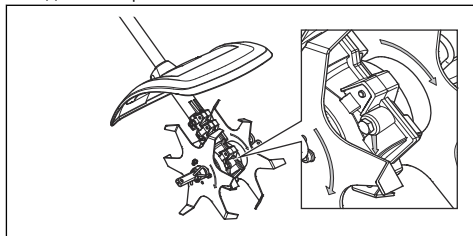

За извършване на всекидневно техническо обслужване на продукта

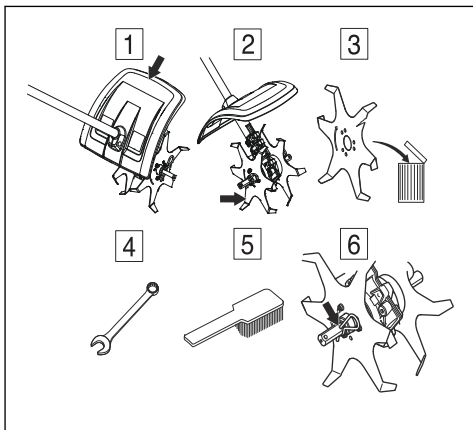

1. Уверете се, че предпазителят не е повреден или напукал. Сменете предпазителя, ако е бил изложен на удари или се е напукал.
2. Проверете дали резците не се движат, когато газта/захранващият спусък е отпуснат/а.
3. Уверете се, че резците не са повредени и че не показват признаци на напукаване или други повреди. Подменете ножовете, ако е необходимо.

4. Уверете се, че гайките и винтовете за затегнати.
5. Почистете продукта отвън.
6. Уверете се, че застопоряващите щифтове и шплинтовете не са повредени и са закрепени здраво.

Транспортиране, съхранение и изхвърляне

Транспортиране и съхранение

Ако транспортирате оборудването върху друго превозно средство, винаги използвайте одобрени осигуряващи устройства и се уверявайте, че оборудването е надеждно закрепено.

Уверете се, че оборудването е почистено и че преди съхранението за продължителни периоди е извършено пълно сервизно обслужване.

Технически данни

Технически данни за продукти, които работят с бензин

	CA230
Тегло	
Тегло с 2x резеца, kg	2,9
Тегло с 4x резеца (принадлежност), kg	3,7
Размери, mm	
2x резеца	140
4x резеца (принадлежност)	235
Шумови емисии ⁷	
Ниво на звуковата мощност, измерена dB(A)	105
Ниво на звуковата мощност, гарантирана [L _{WA} dB(A)]	109
Нива на звука ⁸	
Еквивалентно ниво на звуковото налягане при ухото на оператора, измерено съгласно EN ISO 22868 , dB (A):	
Оборудван с одобрено приспособление (оригинално)	92,4
Вибрации ⁹	
Еквивалентни нива на вибрации (a _{hv,eq}) при ръкохватките, измерени съгласно , m/s ²	
Оборудван с одобрено приспособление (оригинално), ляво/дясно	4,2/6,1

⁷ Шумови емисии в околната среда, измерени като звукова мощност (L_{WA}) в съответствие с директива на ЕО 2000/14/ЕО. Отчетените нива на шума за машината са измерени с оригиналното режещо оборудване, което дава най-високото ниво. Разликата между гарантираното и измереното ниво на шума е в това, че гарантираното ниво на шума включва също и дисперсията в резултатите от измерването, както и вариациите между различните машини от един и същи модел в съответствие с Директива 2000/14/ЕО.

⁸ Отчетените данни за еквивалентното ниво на звуковото налягане за машината имат типична статистическа дисперсия (стандартно отклонение) от 1 dB (A).

⁹ Отчетените данни за еквивалентното ниво на вибрациите имат типична статистическа дисперсия (стандартно отклонение) от 1 m/s².

Технически данни за продукти, които работят с акумулатор

325iLK + приставка култиватор CA230	
Тегло	
Тегло с 2x резеца, kg	2,3+2,9
Тегло с 4x резеца (принадлежност), kg	2,3+3,7
Шумови емисии ¹⁰	
Ниво на звуковата мощност, измерена dB(A)	89
Ниво на звуковата мощност, гарантирана [L _{WA} dB(A)]	90
Нива на звука ¹¹	
Ниво на звуковото налягане при ухото на оператора, измерено съгласно EN ISO 22868 , dB (A):	
Оборудван с одобрено приспособление (оригинално)	78
Вибрации ¹²	
Нива на вибрациите в ръкохватките, измерени съгласно EN 62841-1, m/s ²	
Оборудван с одобрено приспособление (оригинално), ляво/дясно	1,3/2,2

Принадлежности

Принадлежности

Одобрени приспособления	Тип принадлежности	Предпазител, артикулен номер
Резец на култиватор	4 x ножа	

¹⁰ Шумови емисии в околната среда, измерени като звукова мощност (L_{WA}) в съответствие с директива на ЕО 2000/14/ЕО. Отчетените нива на шума за машината са измерени с оригиналното режещо оборудване, което дава най-високото ниво. Разликата между гарантираното и измереното ниво на шума е в това, че гарантираното ниво на шума включва също и дисперсията в резултатите от измерването, както и вариациите между различните машини от един и същи модел в съответствие с Директива 2000/14/ЕО.

¹¹ Отчетените данни за нивото на звуково налягане за машината имат типична статистическа дисперсия (стандартно отклонение) от 3 dB (A) и са измерени с оригиналната приставка, която осигурява най-високото ниво.

¹² Отчетените данни за равнището на вибрации имат типична статистическа дисперсия (стандартно отклонение) от 2 m/s². За сравняване на нивата на вибрациите, акумулаторната батерия и продуктите с вътрешно горене използвайте калкулатора за вибрации. <https://www.husqvarna.com/uk/services-solutions/vibration-calculator/>.

Декларация за съответствие

Декларация за съответствие на ЕС

Ние, **Husqvarna AB**, SE-561 82 Huskvarna, Швеция,
тел.: +46-36-146500, декларираме на своя собствена
отговорност, че продуктът:

Описание	Приставка култиватор
Марка	Husqvarna
Тип/модел	CA230
Идентификация	Серийни номера от 2022 и нататък

отговаря напълно на следните директиви и
регламенти на ЕС:

Директива/регламент	Описание
2006/42/EO	"относно машините"
2000/14/EO	"относно шумовите емисии в околната среда"
2011/65/EC	"по отношение на ограничението за използване на определени опасни вещества в електрическо и електронно оборудване"

и че следните стандарти и/или технически
характеристики са приложени: ISO 11449:1994, EN
IEC 63000:2018

0404, RISE SMP Svenska Maskinprovning AB, Box
7035, SE-750 07 Uppsala, Sweden извърши изпитване
на типа съгласно EO в съответствие с Директивата
относно машините (2006/42/EO), член 12, точка 3b,
приложение IX.

Номер на сертификат: SEC/14/2415

Huskvarna, 2022-03-29

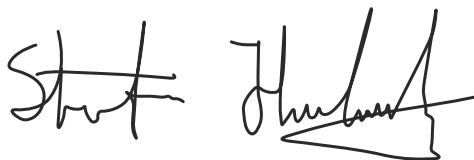

Стефан Холмберг, директор по развойна дейност,
управление на технологиите, Husqvarna AB

Отговорен за техническата документация



Obsah

Úvod.....	23	Přeprava, skladování a likvidace.....	29
Bezpečnost.....	24	Technické údaje.....	29
Provoz.....	28	Příslušenství.....	31
Údržba.....	28	Prohlášení o shodě.....	32

Úvod

Popis výrobku

Řídíme se strategií neustálého vývoje výrobku, a proto si vyhrazujeme právo měnit konstrukci a vzhled výrobků bez předchozího upozornění.

Povšimněte si: Tento návod pokrývá pohonné jednotky poháněné benzínem i baterií.

Zamýšlené použití



VÝSTRAHA: Tento nástavec lze používat pouze společně se zamýšleným výrobkem, viz kapitola Příslušenství v návodu k používání výrobku.

Nástavec je určen výhradně ke kultivaci.

Přehled nástavce

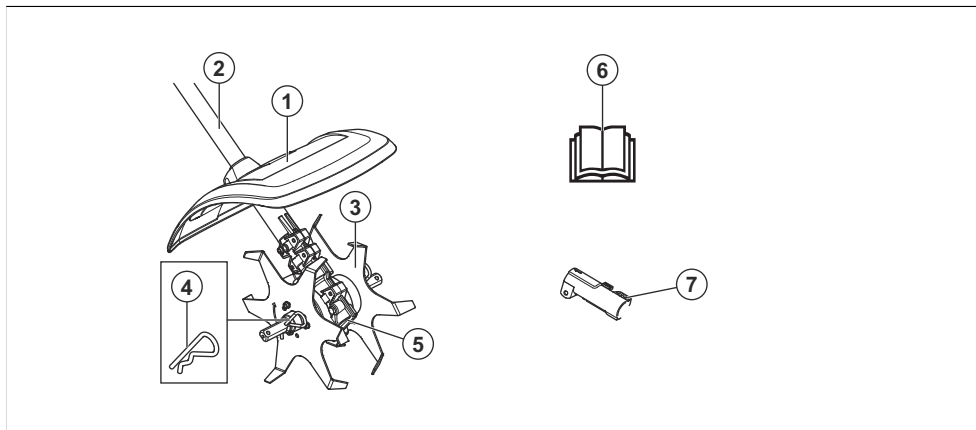

1. Kryt nože
2. Hřídel
3. Nože
4. Závlačka
5. Skříň převodovky
6. Návod k použití
7. Objímka hřídele (součástí výrobku)



Pozorně si přečtěte tento návod k používání a předtím, než nástavec začnete používat, se přesvědčte o tom, že pokynům rozumíte.



Symbyly na nástavci a pohonné jednotce



Nepozorné nebo nesprávné používání nástavce může vést k vážnému nebo smrtelnému zranění uživatele nebo dalších osob.



Vždy používejte schválenou ochranu sluchu. Vždy používejte schválenou ochranu očí. Pokud hrozí nebezpečí vdechování prachu, používejte dýchací masku.



Tento nástavec vyhovuje platným směrnici ES.

Tento výrobek vyhovuje platným předpisům Spojeného království.



Během používání výrobku udržujte minimální vzdálenost 15 metrů od osob a zvířat.



Rotující části. Udržujte ruce a nohy mimo dosah. Šipka označuje směr otáčení.



Vždy používejte schválené ochranné rukavice.



Používejte pevnou neklouzavou obuv.



Dávejte pozor na odražené předměty.

Obsluha musí zajistit, aby se v okruhu 15 m nevyskytovaly žádné osoby ani zvířata. Pokud pracuje několik pracovníků na stejném místě, musí být dodržována bezpečná vzdálenost rozestupů minimálně 15 metrů. Nástavec může velkou silou odmrštit předměty, které se mohou odrazit zpět. Pokud nepoužíváte doporučené ochranné prostředky, může dojít k vážnému poranění očí.



Všechny části těla udržujte mimo dosah horkých povrchů.



Štítek s emisemi hluku do okolí podle směrnic a předpisů Evropské unie a Spojeného království a nařízení o regulaci hluku v australském Novém Jižním Walesu „Protection of the Environment Operations (Noise Control) Regulation 2017“. Garantovaná hladina akustického výkonu tohoto výrobku je uvedena v části *Technické údaje na strani 29* a na štítku.

Povšimněte si: Další symboly/štítky na nástavci se týkají zvláštních certifikačních požadavků pro určité obchodní trhy.

Bezpečnost

Definice týkající se bezpečnosti

Varování, upozornění a poznámky slouží jako upozornění na specifické důležité části návodu k používání.



VÝSTRAHA: Používá se v případě nebezpečí úrazu nebo usmrcení obsluhy nebo okolních osob, pokud nejsou dodrženy pokyny uvedené v této příručce.



VAROVÁNÍ: Používá se v případě nebezpečí poškození výrobku nebo nástavce, dalších materiálů či škod na majetku v blízkém okolí, pokud nejsou dodrženy pokyny uvedené v této příručce.

Povšimněte si: Používá se k poskytnutí dalších informací, které jsou nezbytné v dané situaci.

Přečtěte si všechny pokyny



VÝSTRAHA: Abyste snížili riziko úrazu elektrickým proudem, nebezpečí požáru nebo zranění osob, je při používání elektrického zahradního nářadí třeba vždy dodržovat základní bezpečnostní opatření včetně následujících:

Obecné bezpečnostní pokyny



VÝSTRAHA: Před použitím nástavce si přečtěte následující bezpečnostní pokyny.

- Přečtěte si pozorně tento návod k používání a nepoužívejte nástavec, pokud mu zcela nerozumíte.
- Tyto pokyny jsou dodatkem k pokynům dodaným společně s výrobkem. U ostatních postupů se řiďte návodem k použití výrobku.

- Konstrukce nástavce nesmí být za žádných okolností upravována bez svolení výrobce. Nepoužívejte nástavec, pokud se vám zdá, že jej někdo upravil, a vždy používejte originální příslušenství. Nepovolené úpravy a/ nebo příslušenství může vést k vážnému nebo smrtelnému zranění obsluhy nebo jiných osob.

Bezpečnostní pokyny pro provoz



VÝSTRAHA: Před použitím výrobku si přečtěte následující varování.

- Poškozené nože mohou zvýšit nebezpečí vzniku nehod.
- Do hrotů se může zachytit tráva nebo kameny. Před čištěním vždy vypněte motor.
- Dejte pozor na odmrštěné předměty. Nikdy se nenahýbejte nad kryt sekacího nástavce. Odletávající kamení, smetí apod. může zasáhnout zrak a způsobit slepotu nebo jiná vážná poranění.
- Převodovka se může během použití zahřát a může zůstat horká i po vypnutí stroje. Při doteku je nebezpečí úrazu popálením.
- Nikdy nepracujte s výrobkem, nemáte-li možnost přivolat pomoc v případě nehody.
- Výrobek používejte pouze k účelu, ke kterému je určen.
- Nikdy nepoužívejte výrobek, jste-li unaveni, jestliže jste požíli alkohol nebo jestliže užíváte léky, které by mohly ovlivnit váš zrak, úsudek nebo pohybovou koordinaci.
- Nikdy nepoužívejte výrobek za zvláště nepříznivých povětrnostních podmínek, např. za silného mrazu nebo ve velkém horku anebo vlhku.
- Nikdy nepoužívejte produkt, který není zcela v pořádku. Držte pokyny pro kontroly, údržbu a servis popsané v této příručce. Některé úkony údržby a opravy mohou provádět pouze vyškolení a kvalifikovaní odborníci. Viz pokyny v části Údržba.
- Nedovolte dětem používat výrobek.
- Nedovolte pracovat s produktem nikomu, kdo si předem nepřečetl a neporozuměl obsahu návodu k použití.
- Zkontrolujte pracovní prostor. Odstraňte veškeré volné předměty, jako jsou kameny, střepy, hřebíky, ocelové dráty, šňůry apod., které by mohly být odmrštěny nebo zachyceny sekacím zařízením nebo krytem sekacího zařízení.
- Držte nepovolané osoby mimo pracovní plochu. Děti, zvířata, přihlízející a pomáhající osoby se během práce nesmí pohybovat v okruhu 15 m bezpečnostní zóny. Jestliže se někdo přiblíží, okamžitě vypněte výrobek.
- Dostanete-li se do situace, kdy pocítíte jakoukoliv pochybnost co do práce s vybavením, požádejte o radu odborníka. Spojte se s vaším prodejcem nebo servisem.
- Nepoužívejte vybavení, necítíte-li se dostatečně kvalifikováni.
- Sledujte své okolí a přesvědčte se, že nehrozí žádné nebezpečí, že by mohly nějaké osoby nebo zvířata přijít do styku s výrobkem nebo ovlivnit vaši kontrolu nad výrobkem.
- Nepoužívejte výrobek za špatného počasí, jako např. v husté mlze, prudkém dešti, silném větru, silném mrazu apod. Práce za špatného počasí je namáhavá a může vést k nebezpečným okolnostem, např. ke kluzkému podloží.
- Ujistěte se, že se můžete volně pohybovat a bezpečně stát. Zkontrolujte, zda ve vašem bezprostředním okolí nejsou nějaké překážky (kořeny, kameny, větve, jámy, příkopy apod.), pro případ, že by bylo nutné se rychle přesunout. Zvláštní pozornost věnujte práci ve svažitém terénu.



- Používáte-li ochranu sluchu, vždy je nutné dávat pozor na výstražné signály nebo volání. Ochranu sluchu sejměte vždy ihned po zastavení motoru.
- Před přemístěním musí být motor vypnutý.
- Nikdy neodkládejte výrobek, který je v chodu, pokud jej nemáte plně pod dohledem.
- Nástroj musí pracovat v bezpečné vzdálenosti od obsluhy. Nikdy nepracujte s nástrojem směřujícím k obsluze. Mohlo by dojít k vážnému zranění.
- Vždy držte výrobek oběma rukama. Výrobek držte po své pravé straně.



- Vaše ruce ani nohy se nesmí přiblížit k noži, když je motor v chodu.



- Hroty vždy držte blízko u země.
- Po každé pracovní operaci vždy uvolněte plyn/páčku spínače. Příliš dlouhý běh motoru na plný plyn/rychlost bez zatížení (tedy takové používání výrobku, kdy sekací nástavec neklade odpor motoru) může mít za následek vážné poškození motoru.
- Buďte zvláště opatrní, když budete při práci přitahovat kultivátor směrem k sobě.
- Pokud se objeví silné vibrace, zastavte výrobek. Pokud máte výrobek poháněný benzinem, odpojte vysokonapěťový kabel od zapalovací svíčky. Pokud máte výrobek poháněný baterií, vyjměte baterii. Zkontrolujte, zda není produkt poškozený. Opravte veškerá poškození.
- Nepřibližujte ruce k nožům.

Osobní ochranné prostředky



VÝSTRAHA: Před použitím výrobku si přečtěte následující varování.

- Při použití výrobku je nutné vždy používat schválené osobní ochranné prostředky. Osobní ochranné prostředky nemohou zcela eliminovat nebezpečí úrazu, ale v případě nehody pomáhají snížit míru poranění. Požádejte prodejce, aby vám pomohl vybrat správné vybavení.
- Použijte schválenou ochranu sluchu s dostatečným tlumícím účinkem. Dlouhodobé vystavování působení hluku může vést k trvalému poškození sluchu.

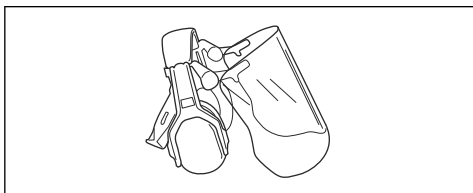

- Vždy používejte schválenou ochranu očí. Použijete-li štít, je nutno použít i schválené ochranné brýle. Schválené ochranné brýle musí být v souladu

s normou ANSI Z87.1 v USA nebo EN 166 v zemích EU.

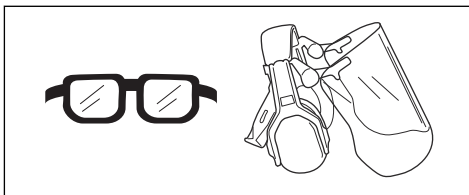

- Při určitých činnostech používejte rukavice, například při nasazování, prohlídce nebo čištění řezacího zařízení.

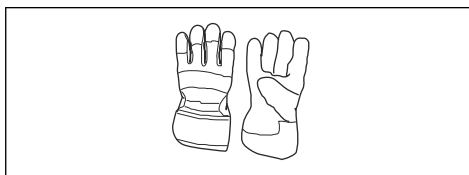

- Používejte ochrannou obuv s ocelovou špičkou a protiskluzovými podrážkami.



- Noste oblečení vyrobené z pevné tkaniny. Vždy používejte silné, dlouhé kalhoty a dlouhé rukávy. Nepoužívejte volné oblečení, které se může zachytit o keře nebo větve. Nepoužívejte šperky, krátké kalhoty nebo sandály a nepracujte bosí. Stáhněte si vlasy bezpečně nahoru nad úroveň ramen.
- Mějte při ruce lékárničku.



Bezpečnostní zařízení na nástavci



VÝSTRAHA: Před použitím nástavce si přečtěte následující varování.

V této části jsou popsány bezpečnostní funkce nástavce, jeho účel a způsob provádění kontroly a údržby k zajištění správného provozu. Umístění těchto součástí na nástavci naleznete v pokynech v části *Přehled nástavce na strani 23.*

Životnost nástavce se může zkracovat a nebezpečí nehod zvyšovat, jestliže se údržba nástavce neprovádí správně nebo se opravy neprovádějí odborně. Pokud potřebujete další informace, obraťte se na nejbližšího servisního prodejce.



VÝSTRAHA: Nástavec nikdy nepoužívejte s vadnými bezpečnostními součástmi. Kontrolu a údržbu bezpečnostního vybavení nástavce je nutno provádět podle postupů uvedených v této části. V případě, že by nástavec nevyhověl při jakékoli z těchto kontrol, je nutno vyhledat autorizované servisní středisko a nechat závadu odstranit.



VÝSTRAHA: Veškerý servis a opravy produktu vyžadují speciální odborné školení. To se týká především servisu a oprav bezpečnostního vybavení produktu. V případě, že by produkt nevyhověl při některé z níže popsaných kontrol, je nutno vyhledat servisní opravnu. Každému zákazníkovi, který zakoupí kterýkoli z našich výrobků, zaručujeme dostupnost profesionálních oprav a servisních prací. Pokud prodejce, který vám produkt prodal, neposkytuje servis, požádejte jej o adresu naší nejbližší servisní opravny.

Kontrola sekacího zařízení

Hroty jsou navrženy a vyrobeny tak, aby vydržely zatížení vzniklé při kultivaci.

Dvě základní pravidla:

1. Používejte výhradně sekací nástavce spolu s krytem námi doporučeným!

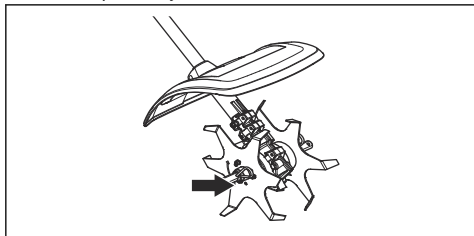

2. Zkontrolujte sekací nástavec co do poškození a vzniku trhlinek. Poškozený sekací nástavec je nutné vždy vyměnit.

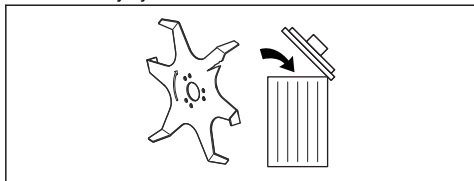

Kontrola krytu sekacího nástavce

Účelem tohoto krytu je zamezit odletávání odhozených předmětů směrem k uživateli. Kryt také chrání obsluhu před náhodným kontaktem se sekacím nástavcem.

1. Zkontrolujte, zda není kryt poškozený nebo prasklý.

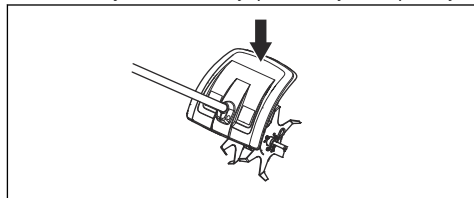

2. Jestliže kryt praskl nebo byl vystaven nárazu, vyměňte jej.

Bezpečnostní pokyny pro údržbu



VÝSTRAHA: Před prováděním údržby si přečtěte následující varování.



VÝSTRAHA: Před zahájením práce na jakékoli části nástavce vždy vypněte výrobek. Může se pohybovat i po uvolnění plynu/páčky spínače. Pokud máte výrobek poháněný benzínem, odpojte vysokonapěťové kabely od zapalovací svíčky. Pokud máte výrobek poháněný baterií, vyjměte baterii. Ujistěte se, že se sekací nástavec úplně zastavil, než přistoupíte k práci s nástavcem.

- Kultivaci provádějte pouze za denního světla nebo za jiných dobrých světelných podmínek.
- Než zahájíte práci, zkontrolujte celý výrobek. Poškozené díly vyměňte. Zkontrolujte, že jsou všechny kryty na místě a řádně připevněny. Zkontrolujte všechny matice a šrouby.
- Pokud máte výrobek poháněný benzínem, ujistěte se, že nedochází k úniku paliva.
- Zkontrolujte, zda jsou nože nepoškozené a zda nevykazují trhlinky nebo známky jiného poškození. V případě potřeby nože vyměňte.

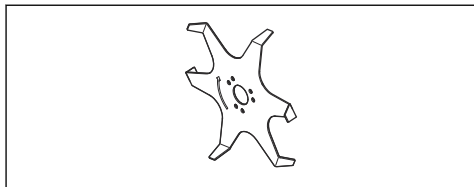

- Ujistěte se, že je ochranný kryt sekacího zařízení na svém místě a není poškozen.

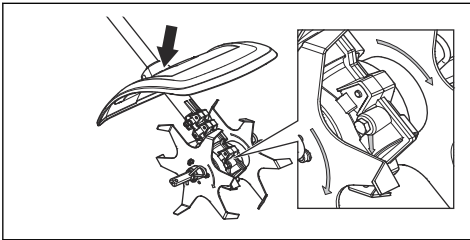

- Zkontrolujte, zda jsou hroty a kryt hrotů správně zajištěny. Zkontrolujte, zda se shoduje směr otáčení kotoučů a převodovky. Šipka musí ukazovat stejným směrem.

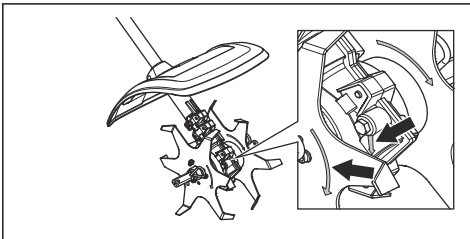

- Zkontrolujte, že se nože nehýbou, když uvolníte plyn/páčku spínače.
- Zkontrolujte, zda jsou držadlo a bezpečnostní díly stroje v pořádku. Nikdy nepoužívejte výrobek, v němž některé části chybí nebo byly oproti specifikacím upraveny.
- Výrobek používejte pouze k účelu, ke kterému je určen.
- Před čištěním, opravou nebo kontrolou se přesvědčte, zda se sekací nástavec zastavil. Pokud máte výrobek poháněný benzínem, odpojte vysokonapětové kabely od zapalovací svíčky. Pokud máte výrobek poháněný baterií, vyjměte baterii.
- Při opravách kultivátoru používejte odolné ochranné rukavice.
- Při opravách používejte pouze originální náhradní díly.
- Výrobek uchovávejte mimo dosah dětí.

Provoz

Spouštění výrobku se studeným motorem

Pokud máte výrobek poháněný benzínem, držte se při startování výrobku se studeným motorem následujících pokynů.

1. Nechte základní výrobek zahřát a vypněte jej.
2. Namontujte příslušenství podle montážních pokynů.

Údržba

Úvod

V následujících odstavcích najdete některé pokyny k provádění obecné údržby. Pokud potřebujete další informace, spojte se se servisem.

Výměna nožů



VÝSTRAHA: Před zahájením práce na jakékoli části nástavce vždy vypněte výrobek. Může se pohybovat i po uvolnění plynu/páčky spínače. Pokud máte výrobek poháněný benzínem, odpojte vysokonapětové kabely od zapalovací svíčky. Pokud máte výrobek poháněný baterií, vyjměte baterii. Ujistěte se, že se sekací nástavec úplně zastavil, než přistoupíte k práci s nástavcem.

1. Uvolněte závlačku.

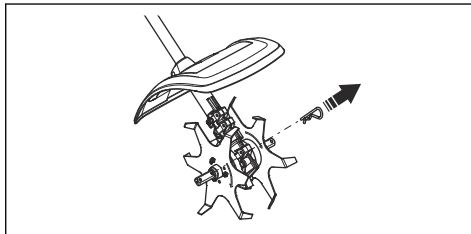

2. Demontujte sestavu nožů z výstupního hřídele skříně převodovky.

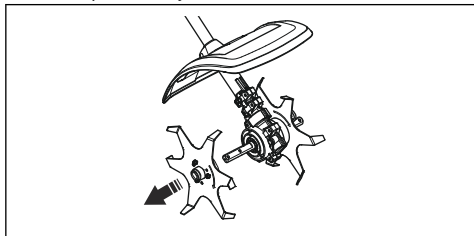

3. Namontujte sestavu nožů na výstupní hřídel skříně převodovky. Zkontrolujte, zda se shoduje směr otáčení kotoučů a převodovky. Šipka musí ukazovat stejným směrem.

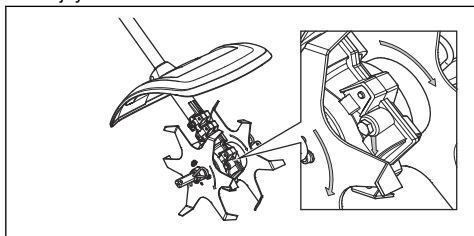

Denní údržba výrobku

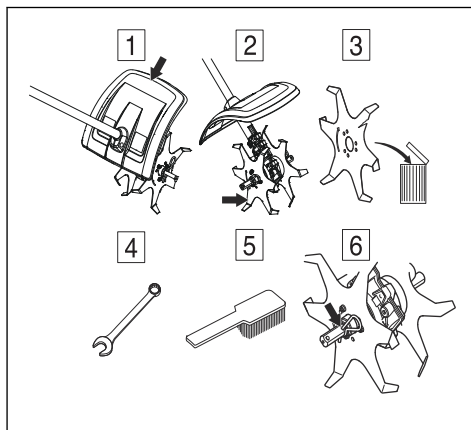

1. Zkontrolujte, zda není kryt poškozený nebo prasklý. Jestliže kryt praskl nebo byl vystaven nárazu, vyměňte jej.
2. Zkontrolujte, že se nože nehýbou, když uvolníte plyn/páčku spínače.
3. Zkontrolujte, zda jsou nože nepoškozené a zda nevykazují trhlinky nebo známky jiného poškození. V případě potřeby nože vyměňte.
4. Přesvědčte se, zda jsou matice a šrouby utažené.
5. Očistěte vnější povrch výrobku.
6. Zkontrolujte, zda pojistné závlačky a závlačky nejsou poškozené a jsou zajištěné.

Přeprava, skladování a likvidace

Přeprava a přechovávání

Pokud přepravujete nástavec na jiném vozidle, vždy používejte schválené upevňovací prostředky a ujistěte se, že je nástavec řádně zajištěn.

Před odstavením na delší dobu se ujistěte, že je nástavec čistý a je zajištěn kompletním servisem.

Technické údaje

Technické údaje pro výrobky poháněné benzínem

	CA230
Hmotnost	
Hmotnost se 2 noži, kg	2,9
Hmotnost se 4 noži (příslušenství), kg	3,7
Rozměry, mm	
2 nože	140

	CA230
4 nože (příslušenství)	235
Emise hluku ¹³	
Hladina akustického výkonu, změřená dB (A)	105
Hladina akustického výkonu, zaručená L _{WA} dB (A)	109
Hladiny hluku ¹⁴	
Ekvivalentní hladina akustického tlaku v úrovni uší obsluhy, změřená podle normy EN ISO 22868 , dB(A):	
Vybaven schváleným příslušenstvím (originální)	92,4
Vibrace ¹⁵	
Ekvivalentní hladiny vibrací (a _{h_v,eq}) v rukojetích, měřené podle normy , m/s ² :	
Vybaven schváleným příslušenstvím (originální), levá/pravá	4,2/6,1

Technické údaje pro výrobky poháněné baterií

325ILK + nástavec s kultivátorem CA230	
Hmotnost	
Hmotnost se 2 noži, kg	2,3 + 2,9
Hmotnost se 4 noži (příslušenství), kg	2,3 + 3,7
Emise hluku ¹⁶	
Hladina akustického výkonu, změřená dB (A)	89
Hladina akustického výkonu, zaručená L _{WA} dB (A)	90
Hladiny hluku ¹⁷	
Hladina akustického tlaku v úrovni uší obsluhy, změřená podle normy EN ISO 22868 , dB(A):	
Vybaven schváleným příslušenstvím (originální)	78

¹³ Emise hluku v životním prostředí měřené jako akustický výkon (L_{WA}) v souladu se směrnicí 2000/14/ES. Uváděná hladina akustického výkonu pro stroj byla měřena s originálním sekacím nástavcem, který generuje nejvyšší hladinu. Rozdíl mezi garantovaným a měřeným akustickým výkonem je v tom, že garantovaný akustický výkon rovněž zahrnuje rozptyl výsledků měření a rozdíly mezi různými stroji téhož modelu podle Směrnice 2000/14/ES.

¹⁴ Uváděná data pro ekvivalentní hladinu akustického tlaku pro stroj mají typickou statistickou odchylku (standardní odchylku) 1 dB (A).

¹⁵ Uváděná data pro ekvivalentní hladinu vibrací mají typickou statistickou odchylku (standardní odchylku) 1 m/s².

¹⁶ Emise hluku v životním prostředí měřené jako akustický výkon (L_{WA}) v souladu se směrnicí 2000/14/ES. Uváděná hladina akustického výkonu pro stroj byla měřena s originálním sekacím nástavcem, který generuje nejvyšší hladinu. Rozdíl mezi garantovaným a měřeným akustickým výkonem je v tom, že garantovaný akustický výkon rovněž zahrnuje rozptyl výsledků měření a rozdíly mezi různými stroji téhož modelu podle Směrnice 2000/14/ES.

¹⁷ Uváděná data pro hladinu akustického tlaku pro stroj mají typickou statistickou odchylku (standardní odchylku) 3 dB (A), která byla měřena s originálním řezacím nástavcem generujícím nejvyšší hladinu.

325iLK + nástavec s kultivátorem CA230	
Vibrace ¹⁸	
Hladiny vibrací v rukojetích, měřené podle normy EN 62841-1, m/s ²	
Vybaven schváleným příslušenstvím (originální), levá/pravá	1,3/2,2

Příslušenství

Příslušenství

Schválené příslušenství	Typ příslušenství	Kryt, obj. č.
Kultivátor	4 nože	

¹⁸ Uváděná data o úrovni vibrací mají typickou statistickou odchylku (standardní odchylku) 2 m/s². Pro srovnání hladiny vibrací akumulátorových výrobků a výrobků se spalovacím motorem použijte kalkulačku vibrací: <https://www.husqvarna.com/cz/sluzby-reseni/kalkulacka-vibraci/>.

Prohlášení o shodě

Prohlášení o shodě EU

Společnost **Husqvarna AB**, SE-561 82 Huskvarna,
Švédsko, tel.: +46-36-146500, na svou výhradní
odpovědnost prohlašuje, že výrobek:

Popis	Nástavec s kultivátorem
Značka	Husqvarna
Typ/Model	CA230
Identifikace	Výrobní čísla od roku 2022 a dále

je zcela ve shodě s následujícími směrniciemi a předpisy
EU:

Směrnice/nařízení	Popis
2006/42/ES	„o strojních zařízeních“
2000/14/ES	„týkající se emisí hluku do okolního prostředí“
2011/65/EU	„o omezení používání některých nebezpečných látek v elektrických a elektronických zařízeních“

a že byly použity následující normy nebo technické
specifikace: ISO 11449:1994, EN IEC 63000:2018

Společnost 0404, RISE SMP Svenska Maskinprovning
AB, Box 7035, SE-750 07 Uppsala, Sweden provedla
typovou zkoušku podle směrnice ES pro strojní zařízení
(2006/42/ES), článek 12, bod 3b, příloha IX.

Číslo certifikátu: SEC/14/2415

Huskvarna, 2022-03-29

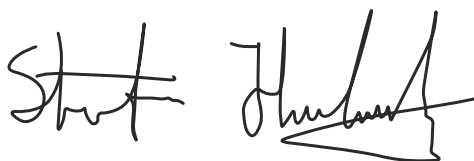

Stefan Holmberg, ředitel výzkumu a vývoje,
management technologií, Husqvarna AB

Osoba odpovědná za technickou dokumentaci



Indhold

Indledning.....	33	Transport, opbevaring og bortskaffelse.....	39
Sikkerhed.....	34	Tekniske data.....	40
Drift.....	38	Tilbehør.....	41
Vedligeholdelse.....	38	Overensstemmelseserklæring.....	42

Indledning

Produktbeskrivelse

Vi forsøger hele tiden at videreudvikle vores produkter og forbeholder os derfor ret til ændringer af bl.a. form og udseende af produkterne uden forudgående varsel.

Bemærk: Brugsanvisningen omhandler både benzin- og batteridrevne strømenheder.

Anvendelsesformål



ADVARSEL: Dette tilbehør må kun bruges sammen med det produkt, det er beregnet til, se kapitlet Skæreudstyr i brugsanvisningen til produktet.

Tilbehøret er kun konstrueret til trimning.

Oversigt over tilbehør

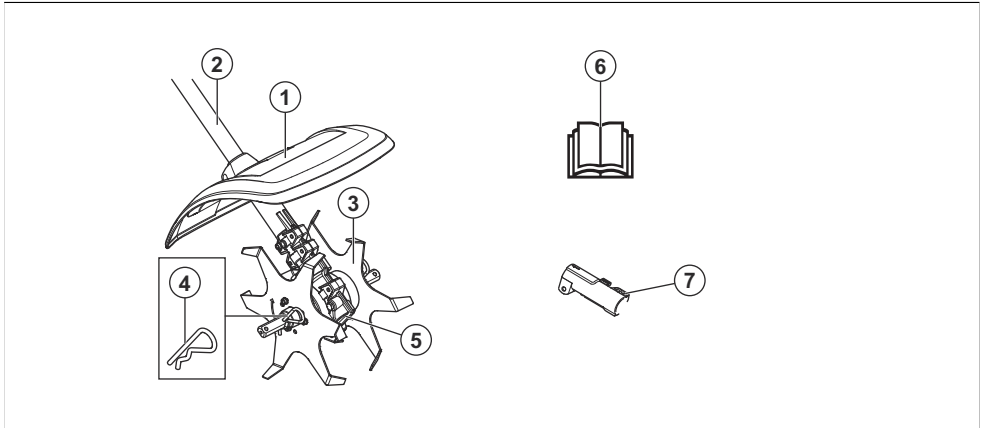

1. Klingeafskærmning
2. Aksel
3. Knive
4. Split
5. Gearhus
6. Brugsanvisning
7. Akselkobling (følger med produktet)

Symboler på tilbehøret og strømenheden



Skødesløs eller forkert brug af dette produkt kan resultere i alvorlige skader eller medføre døden for brugeren eller andre.



Læs brugervejledningen, og sørg for at have forstået indholdet, inden du bruger udstyret.



Brug godkendt høreværn. Brug godkendte beskyttelsesbriller. Brug åndedrætsværn, når der er risiko for støv.



Dette udstyr er i overensstemmelse med gældende CE-direktiver.

UK
CA

Dette produkt er i overensstemmelse med gældende UK-bestemmelser.



Hold en afstand på mindst 15 m til personer og dyr under brug af produktet.



Roterende dele. Hold hænder og fødder på sikker afstand. Pilen angiver rotationsretningen.



Brug altid godkendte beskyttelseshandsker.



Brug skridsikre og stabile støvler.



Pas på udslyngede genstande og rikolettering.



Hold alle dele af kroppen på sikker afstand af varme overflader.



Mærkat vedrørende emission af støj til omgivelserne i henhold til direktiver og regulativer i EU og Storbritannien og New South Wales' lovgivning om "Beskyttelse af miljøet (støjbegrensning) forordning 2017". Produktets garanterede lydeffektniveau er angivet i *Tekniske data* på side 40 og på mærkaten.

Operatøren skal sørge for, at ingen personer eller dyr kommer nærmere end 15 meter. Når flere brugere arbejder på det samme sted, skal sikkerhedsafstanden være mindst 15 meter. Udstyret kan kaste genstande af sted med voldsom kraft, og disse genstande kan slå tilbage. Dette kan medføre alvorlige øjenskader, hvis du ikke anvender det anbefalede beskyttelsesudstyr.



Bemærk: Andre symboler/etiketter på skæreudstyret refererer til specifikke krav for certificering på visse markeder.

Sikkerhed

Sikkerhedsdefinitioner

Advarsler, forholdsregler og bemærkninger bruges til at pege på særligt vigtige dele af brugsanvisningen.



ADVARSEL: Bruges, hvis føreren udsætter sig selv eller omkringstående personer for risiko for personskade eller dødsfald ved tilsidesættelse af instruktionerne i brugsanvisningen.



BEMÆRK: Bruges, hvis der er risiko for skader på produktet og/eller tilbehøret, andre materialer eller det omgivende område ved tilsidesættelse af instruktionerne i brugsanvisningen.

Bemærk: Bruges til at give yderligere oplysninger, der er nødvendige i en given situation.

Læs alle instruktioner



ADVARSEL: Ved brug af elektriske haveredskaber skal de grundlæggende sikkerhedsforanstaltninger følges for at nedsætte risikoen for brand, elektrisk stød og personskader, herunder følgende:

Generelle sikkerhedsinstruktioner



ADVARSEL: Læs de medfølgende advarselsinstruktioner, inden du bruger skæreudstyret.

- Læs brugsanvisningen omhyggeligt igennem, og sørg for at have forstået indholdet, inden du bruger produktet.
- Denne vejledning supplerer den vejledning, der var inkluderet med produktet. Oplysninger om andre procedurer fås i betjeningsvejledningen til din plæneklipper.

- Produktets oprindelige udformning må under ingen omstændigheder ændres uden producentens samtykke. Brug ikke et produkt, der ser ud til at være blevet ændret af andre, og brug altid originalt tilbehør. Ikke-autoriserede ændringer og/eller ikke-godkendt tilbehør kan medføre alvorlige skader eller døden for brugeren eller andre.

Sikkerhedsinstruktioner for drift



ADVARSEL: Læs følgende advarselsinstruktioner, inden du bruger produktet.

- Beskadede knive kan øge risikoen for ulykker.
- Nogle gange kan græs og sten sidde fast i knivene. Stands altid motoren, mens der renses.
- Pas på udslyngede genstande. Læn dig aldrig ind over skæredstyrets beskyttelse. Sten, skidt m.m. kan blive slynget op i øjnene og forårsage blindhed eller alvorlige skader.
- Under og et stykke tid efter anvendelse kan gearet være varmt. Der er derfor risiko for forbrændinger ved kontakt.
- Brug aldrig produktet uden mulighed for at kunne tilkalde hjælp i tilfælde af en ulykke.
- Brug kun produktet til det formål, det er beregnet til.
- Brug aldrig produktet, hvis du er træt, hvis du har drukket alkohol, eller hvis du tager medicin, som kan påvirke dit syn, dit overblik eller din kropskontrol.
- Anvend aldrig produktet under ekstreme klimaforhold, såsom streng kulde eller i meget varmt og/eller fugtigt klima.
- Brug aldrig et produkt, som er behæftet med fejl. Følg instruktionerne for sikkerhedskontrol, vedligeholdelse og service i denne brugsanvisning. Visse vedligeholdelses- og serviceforanstaltninger må kun udføres af erfarne og kvalificerede specialister. Se anvisningerne under overskriften Vedligeholdelse.
- Tillad aldrig børn at bruge maskinen.
- Lad aldrig en anden bruge produktet, uden at du har sikret dig, at vedkommende har forstået indholdet i brugervejledningen.
- Kontrollér arbejdsområdet. Fjern alle løse genstande som for eksempel sten, knust glas, søm, ståltråd, snor og lignende, som kan slynges ud eller sno sig ind i klingens eller klingeafsærmningen.
- Hold uvedkommende på afstand. Børn, dyr, omkringstående og hjælpere skal under arbejdet holdes uden for sikkerhedszonen på 15 meter. Stands øjeblikkeligt produktet, hvis nogen nærmer sig.
- Når du kommer ud for en situation, som gør dig usikker med hensyn til fortsat brug, skal du spørge en ekspert til råds. Henvend dig til din forhandler eller dit serviceværksted.
- Undgå al brug, som du ikke synes, du er tilstrækkeligt kvalificeret for.

- Hold øje med omgivelserne, og kontrollér, at der ikke er nogen risiko for, at mennesker eller dyr kan komme i kontakt med eller påvirke din kontrol af produktet.
- Brug ikke produktet i dårligt vejr, som f.eks. i tæt tåge, kraftigt regnvejr, hård blæst eller kraftig kulde osv. Udførelse af arbejde i dårligt vejr er trættende og kan skabe farlige forhold, f.eks. glatte underlag.
- Sørg for, at du kan gå og stå sikkert. Kig efter eventuelle forhindringer ved en uventet retrætte (rødder, sten, grene, huller, grøfter osv.). Vær meget forsigtig ved arbejde i skrånende terræn.



- Vær altid opmærksom på advarselssignaler eller tilråb, når høreværnet bruges. Tag altid høreværnet af, så snart motoren standser.
- Motoren skal altid standses, før produktet flyttes.
- Stil aldrig produktet ned på jorden med motoren i drift, uden at du har den under opsyn.
- Skæreværktøjet skal rotere væk fra føreren. Arbejd aldrig med værktøjet imod føreren, da dette kan forårsage alvorlig personskade.
- Hold altid fast om produktet med begge hænder. Hold produktet på højre side af kroppen.



- Sørg for, at hænder og fødder ikke kommer i nærheden af skæreren, når motoren er i gang.



- Hold altid knivene tæt ved jorden.
- Udløs gashåndtaget/strømdløseren efter hver arbejdsopgave. Lange perioder med fuld hastighed

uden belastning på motoren (dvs. uden modstand, at skæreudstyret udvirker på motoren, når du bruger produktet) kan medføre alvorlige skader på motoren.

- Vær særlig opmærksom, når du trækker kultivatoren mod dig under arbejdet.
- Hvis kraftige vibrationer forekommer, skal du standse produktet. Hvis du har et benzindrevet produkt, skal du fjerne tændrørskablet fra tændrøret. Hvis du har et batteridrevet produkt, skal du fjerne batteriet. Kontrollér, at produktet ikke er beskadiget. Reparer eventuelle skader.
- Hold hænderne væk fra klingerne.

Personligt beskyttelsesudstyr



ADVARSEL: Læs følgende advarselsinstruktioner, inden du bruger produktet.

- Brug godkendt personligt beskyttelsesudstyr, når du bruger produktet. Personligt beskyttelsesudstyr udelukker ikke fuldstændigt risikoen for personskader, men det mindsker graden af skaderne i tilfælde af, at der skulle ske en ulykke. Lad forhandleren hjælpe dig med at vælge det rigtige udstyr.
- Brug godkendt høreværn med tilstrækkelig dæmpning. Langvarig eksponering for støj kan medføre permanente høreskader.

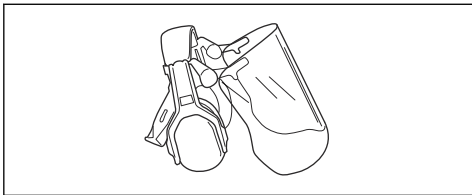

- Brug godkendt øjenværn. Hvis du bruger et ansigtsskjold, skal du også bruge godkendte beskyttelsesbriller. Godkendte beskyttelsesbriller skal overholde den amerikanske standard ANSI Z87.1 eller EU-standarden EN 166.

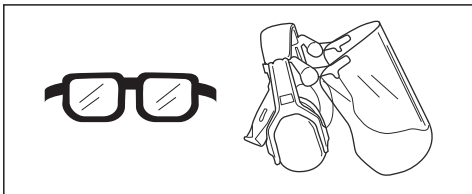

- Brug om nødvendigt beskytteshandsker, f.eks. ved montering, eftersyn og rengøring af skæreudstyret.

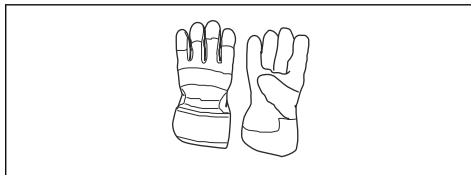

- Brug beskyttelsessko med stålsnude og skridsikre såler.



- Brug beklædning, der er lavet af et stærkt materiale. Brug altid kraftige lange bukser og lange ærmer. Brug ikke løstsiddende tøj, som kan sætte sig fast i buske og grene. Undgå smykker, shorts og sandaler, og gå ikke barfodet. Sæt håret op i en sikker højde, dvs. over skulderen.
- Sørg for at have førstehjælpsudstyr ved hånden.

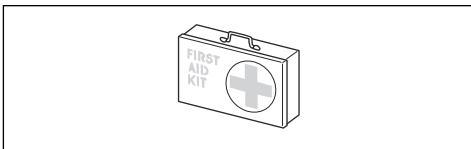

Sikkerhedsanordninger på skæreudstyret.



ADVARSEL: Læs advarselsinstruktionerne, inden du bruger skæreudstyret.

I dette afsnit forklares mere om skæreudstyrets sikkerhedsfunktioner og formål, samt hvordan kontrol og vedligeholdelse skal udføres for at sikre, at det fungerer. Se anvisningerne i afsnittet *Oversigt over tilbehør på side 33* for at se, hvor disse dele sidder på skæreudstyret.

Maskinens levetid kan forkortes, og risikoen for ulykker kan øges, hvis vedligeholdelsen ikke udføres korrekt, og hvis service og/eller reparation ikke udføres fagligt korrekt. Kontakt det nærmeste serviceværksted for at få yderligere oplysninger.



ADVARSEL: Brug aldrig skæreudstyr med defekte komponenter. Skæreudstyrets sikkerhedsudstyr skal kontrolleres og vedligeholdes som beskrevet i dette afsnit. Klarer skæreudstyret ikke alle kontrollerne,

skal du kontakte et serviceværksted for at få det repareret.



ADVARSEL: Al service og reparation af produktet kræver specialuddannelse. Dette gælder især produktets sikkerhedsudstyr. Hvis produktet ikke klarer nogen af de nedennævnte kontroller, skal du kontakte dit serviceværksted. Ved at købe nogle af vores produkter kan du være sikker på at få en faglig korrekt reparation og service. Hvis produktet er købt et sted, som ikke er en af vores serviceydende forhandlere, skal du spørge dem efter det nærmeste serviceværksted.

Sådan kontrolleres skæreudstyret

Knivene er konstrueret og fremstillet til at kunne modstå belastningerne fra kultivering.

De to grundlæggende regler:

1. Brug kun skæreudstyr sammen med den beskyttelse, som vi anbefaler!

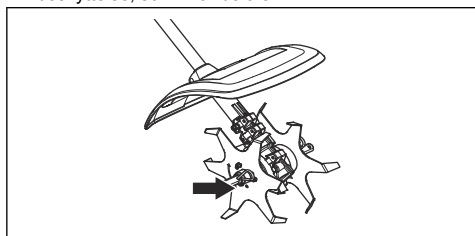

2. Kontrollér skæreudstyret med hensyn til skader og revnedannelse. Et beskadiget skæreudstyr skal altid udskiftes.

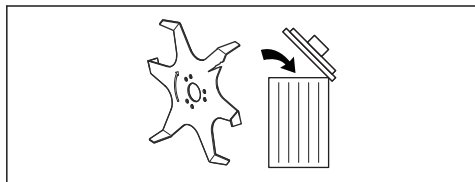

Sådan kontrolleres skæreudstyrsskærmen

Denne beskyttelse er beregnet til at forhindre, at der slynges løse genstande mod brugeren. Beskyttelsen forhindrer også, at brugeren kommer i kontakt med skæreudstyret.

1. Sørg for, at afskærmningen er intakt og fri for revner.

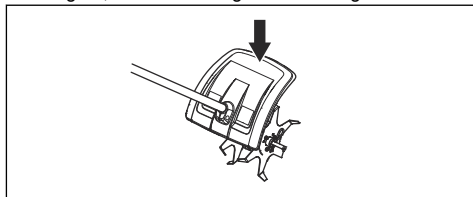

2. Udskift beskyttelsen, hvis den har været udsat for slag eller har revner.

Sikkerhedsinstruktioner for vedligeholdelse



ADVARSEL: Læs følgende advarelsinstruktioner, inden du udfører vedligeholdelsesarbejde.



ADVARSEL: Stands altid produktet, før du udfører arbejde på skæreudstyret. Det kan fortsætte med at køre, efter at gashåndtaget/strømodløseren slippes. Hvis du har et benzindrevet produkt, skal du fjerne tændrørskablerne fra tændrøret. Hvis du har et batteridrevet produkt, skal du fjerne batteriet. Sørg for, at tilbehøret er stoppet helt, før du begynder at arbejde på det.

- Kultivering må kun udføres i dagslys eller under gode lysforhold.
- Kontrollér hele produktet, før arbejdet startes. Udskift beskadigede dele. Kontrollér, at alle afskærmninger og dæksler er på plads og korrekt fastgjort. Kontrollér alle møtrikker og skruer.
- Hvis du har et benzindrevet produkt, skal du sørge for, at der ikke forekommer brændstoftlækager.
- Kontrollér, at klingerne er intakte og ikke har revner eller andre skader. Klingerne udskiftes om nødvendigt.

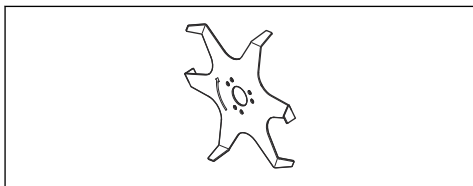

- Sørg for, at klingefafsærmningen er ren og ubeskadiget.

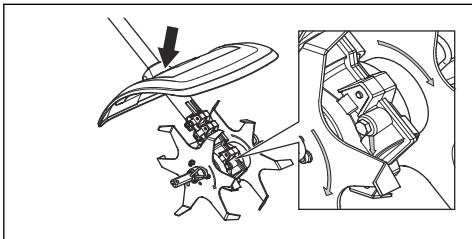

- Kontrollér, at knivene og knivafsærmningen er fastgjort korrekt. Kontrollér, at rotationsretningen er i overensstemmelse med knivene og gearet. Pilene skal pege i samme retning.

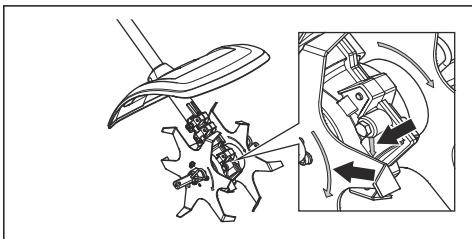

- Kontrollér, at klingerne holder op med at bevæge sig, når strømudløseren slippes.
- Sørg for, at håndtag og sikkerhedsanordninger er i orden. Brug aldrig et produkt, der mangler dele, eller som er ændret i forhold til specifikationen.
- Brug kun produktet til det formål, det er beregnet til.
- Inden rengøring, reparation eller inspektion skal du kontrollere, at skæreudstyret er standset helt. Hvis du har et benzindrevet produkt, skal du fjerne tændrørskablerne fra tændrøret. Hvis du har et batteridrevet produkt, skal du fjerne batteriet.
- Anvend altid kraftige handsker ved reparation af kultivatoren.
- Brug kun originale reservedele ved reparation.
- Opbevar produktet utilgængeligt for børn.

Drift

Sådan startes produktet med en kold motor

Hvis du har et benzindrevet produkt, skal du overholde disse instruktioner for at starte produktet med en kold motor.

1. Kør basisproduktet, indtil det er varmt, og sluk derefter produktet.
2. Monter redskabet som beskrevet i monteringsanvisningen.

Vedligeholdelse

Indledning

Nedenfor følger nogle generelle vedligeholdelsesinstruktioner. Hvis du har brug for yderligere oplysninger, kan du kontakte serviceværkstedet.

Sådan udskiftes knivene



ADVARSEL: Stands altid produktet, før du påbegynder arbejde på skæreudstyret. Det kan fortsætte med at køre, efter at gashåndtaget/strømudløseren slippes. Hvis du har et benzindrevet produkt, skal du fjerne tændrørskablerne fra tændrøret. Hvis du har et batteridrevet produkt, skal du fjerne batteriet. Sørg for, at tilbehøret er stoppet helt, før du begynder at arbejde på det.

1. Løsn låsestiften.

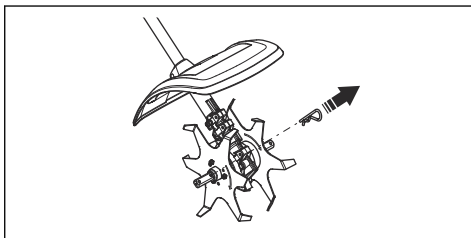

2. Afmonter knivsættet fra gearhusets udgangsaksel.

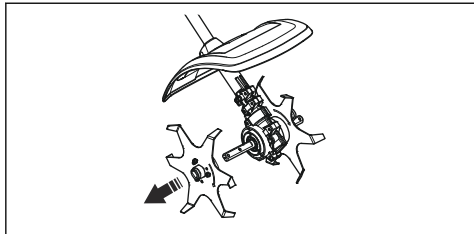

3. Monter knivsættet på gearhusets udgående aksel. Kontrollér, at rotationsretningen er i overensstemmelse med knivene og gearet. Pilene skal pege i samme retning.

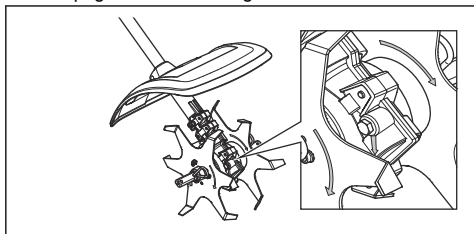

Sådan vedligeholder du produktet dagligt

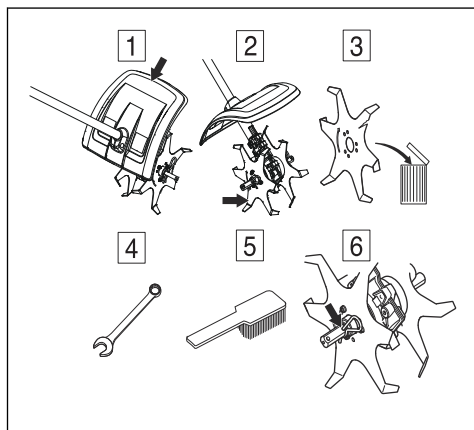

1. Kontrollér, at beskyttelsen er intakt og fri for revner. Udskift beskyttelsen, hvis den har været udsat for slag eller har revner.
2. Kontrollér, at klingerne holder op med at bevæge sig, når strømdløseren slippes.
3. Kontrollér, at klingerne er intakte og ikke har revner eller andre skader. Klingerne udskiftes om nødvendigt.
4. Kontrollér, at skruer og møtrikker er spændte.
5. Rengør produktet udvendigt.
6. Kontrollér, at stifterne og hårnålesplitterne er ubeskadigede og fastgjort korrekt.

Transport, opbevaring og bortskaffelse

Transport og opbevaring

Hvis skæreudstyret transporteres på et andet køretøj, skal du altid bruge godkendte fastgørelsesdele og sørge for, at skæreudstyret er sikkert fastgjort.

Sørg for, at skæreudstyret er ordentligt rengjort, og at der er udført fuldstændig service, inden langtidsopbevaring.

Tekniske data

Tekniske data for benzindrevne produkter

CA230	
Vægt	
Vægt med 2 x trimmere, kg	2,9
Vægt med 4 x trimmere (ekstraudstyr), kg	3,7
Mål, mm	
2 x trimmere	140
4 x trimmere (ekstraudstyr)	235
Støjmissioner ¹⁹	
Lydeffektniveau, målt dB (A)	105
Lydeffektniveau, garanteret L _{WA} dB (A)	109
Lydniveauer ²⁰	
Ækvivalent lydtryksniveau ved brugerens ører målt i henhold til EN ISO 22868 , dB (A):	
Udstyret med godkendt tilbehør (original)	92,4
Vibrationer ²¹	
Ækvivalente vibrationsniveauer (a _{h_v,eq}) i håndtag målt i henhold til , m/s ²	
Udstyret med godkendt tilbehør (original), venstre/højre	4,2/6,1

Tekniske data for batteridrevne produkter

325iLK + Kultivatorertilbehør CA230	
Vægt	
Vægt med 2 x trimmere, kg	2,3+2,9
Vægt med 4 x trimmere (ekstraudstyr), kg	2,3+3,7
Støjmissioner ²²	

¹⁹ Emission af støj til omgivelserne målt som lydeffekt (L_{WA}) i henhold til EF-direktiv 2000/14/EF. Rapporteret lydeffektniveau for maskinen er målt med det originale skæreudstyr, der giver det højeste niveau. Forskellen mellem garanteret og målt lydeffekt er, at den garanterede lydeffekt også omfatter spredning i måleresultatet og variationerne mellem forskellige maskiner af samme model i henhold til direktivet 2000/14/EF.

²⁰ Rapporterede data for ækvivalent lydtryksniveau for maskinen har en typisk statistisk spredning (standardafvigelse) på 1 dB(A).

²¹ Rapporterede data for ækvivalent vibrationsniveau har en typisk statistisk spredning (standardafvigelse) på 1 m/s².

²² Emission af støj til omgivelserne målt som lydeffekt (L_{WA}) i henhold til EF-direktiv 2000/14/EF. Rapporteret lydeffektniveau for maskinen er målt med det originale skæreudstyr, der giver det højeste niveau. Forskellen mellem garanteret og målt lydeffekt er, at den garanterede lydeffekt også omfatter spredning i måleresultatet og variationerne mellem forskellige maskiner af samme model i henhold til direktivet 2000/14/EF.

325ILK + Kultivatortilbehør CA230	
Lydeffektniveau, målt dB (A)	89
Lydeffektniveau, garanteret L _{WA} dB (A)	90
Lydniveauer ²³	
Lydtryksniveau ved brugerens ører målt i henhold til ISO 22868 , dB (A):	
Udstyret med godkendt tilbehør (original)	78
Vibrationer ²⁴	
Vibrationsniveauer i håndtag målt i henhold til EN 62841-1, m/s ²	
Udstyret med godkendt tilbehør (original), venstre/højre	1,3/2,2

Tilbehør

Tilbehør

Godkendt tilbehør	Tilbehørstype	Afskærmning, art.nr.
Kultivatorkniv	4 x klinger	

²³ Rapporterede data for maskinens lydtryksniveau har en typisk statistisk spredning (standardafvigelse) på 3 dB (A) og er blevet målt med det originale udstyr, der giver det højeste niveau.

²⁴ Rapporterede data for vibrationsniveau har en typisk statistisk spredning (standardafvigelse) på 2 m/s². Til sammenligning af vibrationsniveauer mellem batteri- og benzindrevne produkter skal du anvende vibrationsberegneren. <https://www.husqvarna.com/uk/services-solutions/vibration-calculator/>.

Overensstemmelseserklæring

EU-overensstemmelseserklæring

Vi, **Husqvarna AB**, SE-561 82 Huskvarna, Sverige,
tlf.: +46-36-146500 erklærer under eneansvar, at det
pågældende produkt:

Beskrivelse	Kultivatortilbehør
Varemærke	Husqvarna
Type / model	CA230
Identifikation	Serienumrene fra 2022 og fremefter

overholder følgende EU-direktiver og bestemmelser:

Direktiv/bestemmelse	Beskrivelse
2006/42/EF	"vedrørende maskiner"
2000/14/EF	"vedrørende støjemissioner til omgivelserne"
2011/65/EU	"om begrænsning af anvendelsen af visse farlige stoffer i elektrisk og elektronisk udstyr"

og at følgende standarder og/eller tekniske
specifikationer anvendes: ISO 11449:1994, EN IEC
63000:2018

0404, RISE SMP Svenska Maskinprovning AB, Box
7035, SE-750 07 Uppsala, Sweden har foretaget
en EF-typegodkendelse i henhold til maskindirektivets
(2006/42/EF) artikel 12, pkt. 3b, bilag IX.

Certifikatnummer: SEC/14/2415

Huskvarna, 2022-03-29

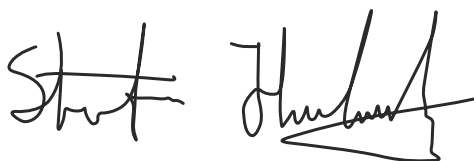

Stefan Holmberg, R&D Director, Technology
Management, Husqvarna AB

Ansvarlig for teknisk dokumentation



Inhalt

Einleitung.....	43	Transport, Lagerung und Entsorgung.....	50
Sicherheit.....	44	Technische Angaben.....	50
Betrieb.....	49	Zubehör.....	51
Wartung.....	49	Konformitätserklärung.....	52

Einleitung

Produktbeschreibung

Wir arbeiten ständig an der Weiterentwicklung unserer Geräte und behalten uns daher das Recht auf Änderungen ohne vorherige Ankündigung, z. B. von Form und Aussehen, vor.

Hinweis: Dieses Handbuch bezieht sich sowohl auf benzin- als auch auf akkubetriebene Antriebsaggregate.

Verwendungszweck



WARNUNG: Dieses Anbaugerät darf nur zusammen mit dem vorgesehenen Gerät verwendet werden. Siehe Kapitel „Anbaugeräte“ der Bedienungsanleitung des Geräts.

Das Anbaugerät ist nur für Kultivierungsarbeiten bestimmt.

Übersicht über das Anbaugerät

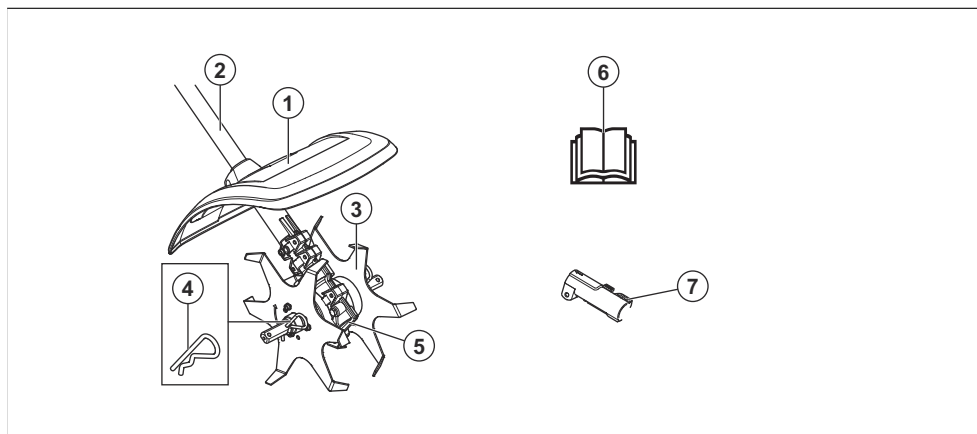

1. Klingenschutz
2. Führungsrohr
3. Messer
4. Spannstift
5. Getriebegehäuse
6. Bedienungsanleitung
7. Schaftverbindung (im Lieferumfang enthalten)

Unfälle von Anwendern oder anderen Personen verursacht werden.

Symbole auf dem Anbaugerät und dem Antriebsaggregat



Durch unsachgemäße oder nachlässige Handhabung dieses Anbaugeräts können schwere Verletzungen oder sogar tödliche



Lesen Sie die Bedienungsanleitung aufmerksam durch, und machen Sie sich mit den Anweisungen vertraut, bevor Sie das Anbaugerät verwenden.



Tragen Sie einen zugelassenen Gehörschutz. Tragen Sie einen zugelassenen Augenschutz. Verwenden

Sie bei Staubgefahr eine Atemschutzmaske.



Dieses Anbaugerät stimmt mit den geltenden CE-Richtlinien überein.



Dieses Gerät entspricht den geltenden UK-Richtlinien.



Rotierende Teile. Halten Sie Hände und Füße von der Gefahrenzone fern. Der Pfeil gibt die Rotationsrichtung an.



Tragen Sie stets zugelassene Schutzhandschuhe.



Tragen Sie rutschfeste und stabile Stiefel.



Achten Sie auf hochgeschleuderte und abprallende Gegenstände.



Der Bediener hat dafür zu Sorge zu tragen, dass Menschen und Tiere einen Abstand von mindestens 15 m einhalten. Wenn mehrere Bediener im selben Nahbereich arbeiten, muss der Sicherheitsabstand mindestens 15 m betragen. Das Anbaugerät kann Gegenstände mit großer Kraft herausschleudern, die zurückprallen können. Dies kann zu schweren Augenverletzungen führen, wenn die empfohlene Schutzausrüstung nicht getragen wird.



Halten Sie während des Betriebs des Gerätes einen Mindestabstand von 15 m (50 ft) zu Personen oder Tieren ein.



Halten Sie alle Körperteile von heißen Oberflächen fern.



Etikett mit Geräuschemissionen gemäß EU- und UK-Richtlinien und Verordnungen sowie der australischen „Protection of the Environment Operations (Noise Control) Regulation 2017“ (Umweltschutz-/Lärmschutzbestimmung) von New South Wales. Der garantierte Schalleistungspegel des Geräts ist unter *Technische Angaben auf Seite 50* und auf dem Etikett angegeben.

Hinweis: Sonstige Symbole/Aufkleber auf dem Anbaugerät beziehen sich auf spezielle Zertifizierungsanforderungen, die in bestimmten Ländern gelten.

Sicherheit

Sicherheitsdefinitionen

Warnungen, Vorsichtsmaßnahmen und Hinweise werden verwendet, um auf besonders wichtige Teile der Bedienungsanleitung hinzuweisen.



WARNUNG: Wird verwendet, wenn bei Nichtbeachtung der Anweisungen in diesem Handbuch die Gefahr von Verletzung oder Tod des Bedieners oder anderer Personen besteht.



ACHTUNG: Wird verwendet, wenn bei Nichtbeachtung der Anweisungen in diesem Handbuch die Gefahr von Schäden am Produkt und/oder am Anbaugerät, an anderen Materialien oder in der Umgebung besteht.

Hinweis: Für weitere Informationen, die in bestimmten Situationen nötig sind.

Lesen Sie alle Anweisungen



WARNUNG: Beim Gebrauch von elektrischen Gartengeräten müssen immer einige grundlegende Sicherheitsvorschriften beachtet werden, um die Gefahr eines Brandes, vor elektrischen Schlägen und Verletzungen auszuschließen. Die Sicherheitsvorschriften umfassen folgende Vorschriften:

Allgemeine Sicherheitshinweise



WARNUNG: Lesen Sie die folgenden Sicherheitshinweise, bevor Sie das Anbaugerät benutzen.

- Lesen Sie die Betriebsanleitung sorgfältig durch und machen Sie sich mit dem Inhalt vertraut, bevor Sie das Anbaugerät benutzen.
- Diese Anweisungen ergänzen die Anweisungen, die im Lieferumfang des Geräts enthalten waren. Weitere Verfahren finden Sie in der Bedienungsanleitung des Geräts.
- Unter keinen Umständen darf die ursprüngliche Konstruktion des Anbaugerätes ohne Genehmigung des Herstellers geändert werden. Verwenden Sie keine Anbaugeräte, die modifiziert wurden, und verwenden Sie immer Originalzubehör. Unzulässige Änderungen und/oder unzulässiges Zubehör können zu schweren oder sogar tödlichen Verletzungen des Anwenders oder anderer Personen führen.

Sicherheitshinweise für den Betrieb



WARNUNG: Lesen Sie die folgenden Warnhinweise, bevor Sie das Gerät benutzen.

- Falsche Messer können die Unfallgefahr erhöhen.
- Manchmal können sich Gras und Steine in den Zinken verfangen. Schalten Sie in diesem Fall zum Reinigen den Motor ab.
- Achten Sie auf hochgeschleuderte Gegenstände. Beugen Sie sich niemals über den Schutz der Schneidausrüstung. Hochgeschleuderte Steine, Unrat usw. können die Augen treffen und Blindheit oder schwere Verletzungen verursachen.
- Das Getriebe kann während des Betriebs heiß laufen und kühlt nur langsam ab. Beim Berühren besteht Verbrennungsgefahr.
- Sie dürfen das Gerät niemals benutzen, wenn nicht die Möglichkeit besteht, im Falle eines Unfalls Hilfe herbeizurufen.
- Benutzen Sie das Gerät nur für solche Arbeiten, für die es vorgesehen ist.
- Arbeiten Sie niemals mit dem Gerät, wenn Sie müde sind, Alkohol getrunken oder Medikamente

eingenommen haben, da hierdurch Sehkraft, Urteilsvermögen oder Körperkontrolle beeinträchtigt werden können.

- Benutzen Sie das Gerät niemals bei extremen Klimaverhältnissen wie strenger Kälte oder sehr heißem und/oder feuchten Klima.
- Arbeiten Sie niemals mit einem defekten Gerät. Die Kontroll-, Wartungs- und Serviceanweisungen in dieser Bedienungsanleitung sind genau zu befolgen. Gewisse Wartungs- und Servicemaßnahmen sind von geschulten, qualifizierten Fachleuten auszuführen. Siehe Anweisungen unter dem Titel Wartung.
- Gestatten Sie auf keinen Fall Kindern, das Gerät zu benutzen.
- Lassen Sie niemals jemand anderen das Produkt benutzen, ohne sich zu vergewissern, dass die Person den Inhalt der Bedienungsanleitung gelesen und verstanden hat.
- Kontrollieren Sie den Arbeitsbereich. Entfernen Sie alle losen Gegenstände, z. B. Steine, Glasscherben, Nägel, Drähte, Schnüre, usw., die weggeschleudert werden oder sich in der Schneidausrüstung oder Schutzausrüstung verfangen können.
- Unbefugte auf Abstand halten. Kinder, Tiere, Zuschauer und Helfer sollten sich außerhalb einer Sicherheitszone von 15 m befinden, während Sie mit dem Gerät arbeiten. Stellen Sie das Gerät sofort ab, wenn sich Personen oder Tiere nähern.
- Wenn Sie in eine Situation kommen, die Sie in Bezug auf die weitere Anwendung des Geräts verunsichert, lassen Sie sich von einem Experten beraten. Wenden Sie sich an Ihren Fachhändler oder Ihre Servicewerkstatt.
- Vermeiden Sie, Arbeiten auszuführen, denen Sie sich nicht gewachsen fühlen.
- Achten Sie bei der Arbeit auf die Umgebung und stellen Sie sicher, dass weder Menschen noch Tiere mit der Schneidausrüstung in Berührung kommen können oder Ihre Kontrolle über das Gerät beeinträchtigen.
- Verwenden Sie das Gerät niemals bei schlechtem Wetter, z. B. bei dichtem Nebel, starkem Regen, starkem Wind, großer Kälte usw. Das Arbeiten bei schlechtem Wetter ist sehr ermüdend und kann gefährliche Umstände herbeiführen, z. B. Rutschgefahr.
- Stellen Sie sicher, dass Sie sicher gehen und stehen können. Achten Sie auf evtl. Hindernisse (Wurzeln, Steine, Äste, Löcher, Gräben usw.), wenn Sie unvermittelt Ihren Standort wechseln. Beim Arbeiten

auf abschüssigem Boden müssen Sie immer sehr vorsichtig sein.



- Achten Sie immer genau auf Warnsignale oder Rufe, wenn Sie den Gehörschutz tragen. Nehmen Sie den Gehörschutz immer ab, sobald der Motor abgestellt ist.
- Stellen Sie beim Bewegen den Motor ab.
- Stellen Sie das Gerät niemals mit laufendem Motor unbeaufsichtigt ab.
- Arbeiten Sie mit dem Schneidwerkzeug immer von sich weg. Arbeiten Sie mit dem Werkzeug niemals in Ihre Richtung, da dies zu schweren Verletzungen führen kann.
- Halten Sie die Motorsäge stets mit beiden Händen. Halten Sie das Gerät rechts von Ihrem Körper.



- Sorgen Sie dafür, dass Hände und Füße nicht an die Trennschleifer kommen, wenn der Motor läuft.



- Halten Sie die Zinken immer in Bodennähe.
- Lassen Sie nach jedem Arbeitsgang den Gashebel los. Lange Zeiträume bei Vollgas ohne Belastung des Motors (d. h. ohne den Widerstand, den die Schneidausrüstung beim Einsatz des Geräts auf den Motor ausübt) können zu schweren Motorschäden führen.
- Seien Sie besonders vorsichtig, wenn Sie die Motorfräse während der Arbeit zu sich hin ziehen.
- Schalten Sie das Gerät bei starken Vibrationen ab. Wenn Ihr Gerät mit Benzin betrieben wird, ziehen

Sie das Zündkerzenkabel von der Zündkerze ab. Wenn Ihr Gerät mit einem Akku betrieben wird, nehmen Sie den Akku raus. Kontrollieren Sie, ob das Gerät beschädigt ist. Eventuelle Schäden reparieren.

- Halten Sie Ihre Hände von den Klingen fern.

Persönliche Schutzausrüstung



WARNUNG: Lesen Sie die folgenden Warnhinweise, bevor Sie das Gerät benutzen.

- Verwenden Sie stets die vorgeschriebene persönliche Schutzausrüstung bei der Benutzung des Geräts. Durch Tragen persönlicher Schutzausrüstung können Verletzungen nicht vollständig ausgeschlossen werden, aber im Ernstfall kann so die Verletzungsschwere reduziert werden. Lassen Sie sich von Ihrem Händler bei der Auswahl der richtigen Ausrüstung unterstützen.
- Tragen Sie einen Gehörschutz mit ausreichender Dämmwirkung. Eine längerfristige Beschallung mit Lärm kann zu bleibenden Gehörschäden führen.

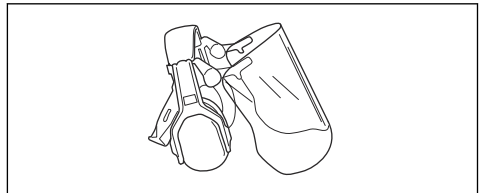

- Tragen Sie einen zugelassenen Augenschutz. Bei der Benutzung eines Visiers ist auch eine zugelassene Schutzbrille zu tragen. Zugelassene Schutzbrillen sind in diesem Falle diejenigen, die die Normen ANSI Z87.1 für die USA bzw. EN 166 für EU-Länder erfüllen.

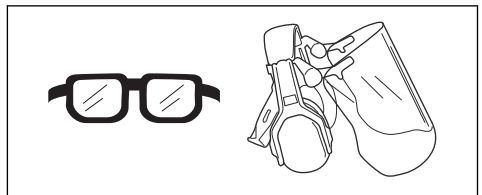

- Tragen Sie bei Bedarf Schutzhandschuhe, beispielsweise bei der Montage, der Untersuchung oder der Reinigung der Schneidausrüstung.

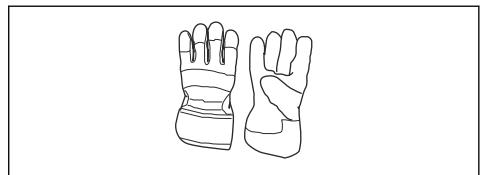

- Tragen Sie Schutzstiefel mit Stahlkappen und rutschfesten Sohlen.



- Tragen Sie Kleidung aus reißfestem Material. Tragen Sie stets lange Hosen aus schwerem Stoff und lange Ärmel. Tragen Sie keine weite Kleidung, die sich leicht an Ästen und Zweigen verfangen könnte. Vermeiden Sie das Tragen von Schmuck, kurzen Hosen und Sandalen. Gehen Sie nicht barfuß. Binden Sie Ihre Haare sicherheitshalber zusammen, sodass sie nicht über Ihre Schultern fallen.
- Halten Sie eine Erste-Hilfe-Ausrüstung und einen Feuerlöscher griffbereit.

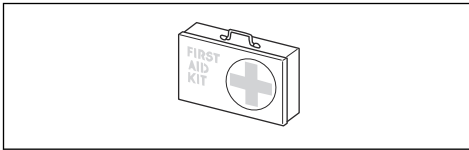

Sicherheitsvorrichtungen am Anbaugerät



WARNUNG: Lesen Sie die folgenden Warnhinweise, bevor Sie das Anbaugerät benutzen.

In diesem Abschnitt werden die Sicherheitsfunktionen des Anbaugeräts, ihr Zweck sowie die Kontrollen und Wartungsarbeiten beschrieben, die ausgeführt werden müssen, um die Funktionsfähigkeit des Geräts sicherzustellen. Die Einbaulage dieser Komponenten ist unter der Überschrift *Übersicht über das Anbaugerät auf Seite 43* gelistet.

Die Lebensdauer des Geräts kann verkürzt werden und die Unfallgefahr kann steigen, wenn die Wartung des Anbaugeräts nicht ordnungsgemäß und Service und/oder Reparaturen nicht fachmännisch ausgeführt werden. Wenden Sie sich für weitere Informationen an Ihre Vertragswerkstatt.



WARNUNG: Benutzen Sie kein Anbaugerät mit defekten Sicherheitsvorrichtungen. Die Sicherheitsausrüstung des Anbaugeräts muss so überprüft und gewartet werden, wie dies in diesem Abschnitt beschrieben wird. Wenn Ihr Anbaugerät diesen Anforderungen

nicht entspricht, muss eine Servicewerkstatt aufgesucht werden.



WARNUNG: Service und Reparatur des Geräts erfordern eine Spezialausbildung. Dies gilt besonders für die Sicherheitsausrüstung des Geräts. Wenn Ihr Gerät den unten aufgeführten Kontrollanforderungen nicht entspricht, müssen Sie Ihre Servicewerkstatt aufsuchen. Beim Kauf eines unserer Geräte wird gewährleistet, dass Reparatur- oder Servicearbeiten fachmännisch ausgeführt werden. Sollte der Verkäufer Ihres Geräts nicht an unser Fachhändler-Service-Netz angeschlossen sein, fragen Sie nach unserer nächstgelegenen Servicewerkstatt.

So überprüfen Sie die Schneidausrüstung

Die Zinken sind so konstruiert und bearbeitet, dass sie den bei Kultivierungsarbeiten entstehenden Belastungen standhalten.

Die beiden Grundregeln:

1. Verwenden Sie die Schneidausrüstung nur mit der empfohlenen Schutz-ausrüstung!

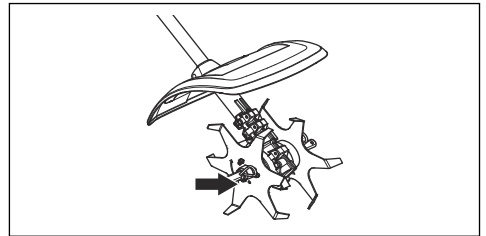

2. Kontrollieren Sie die Schneidausrüstung auf Beschädigung und Risse. Beschädigte Schneidausrüstungen sind grundsätzlich auszutauschen.

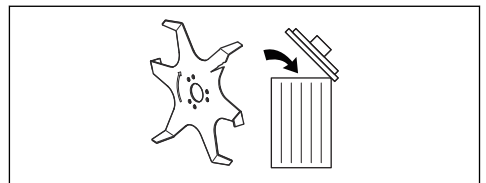

So prüfen Sie die Schutzvorrichtung der Schneidausrüstung

Dieser Schutz soll verhindern, dass lose Gegenstände zum Anwender hochgeschleudert werden. Der Schutz verhindert auch, dass der Anwender mit der Schneidausrüstung in Berührung kommt.

1. Stellen Sie sicher, dass die Schutzvorrichtung unbeschädigt ist und keine Risse aufweist.

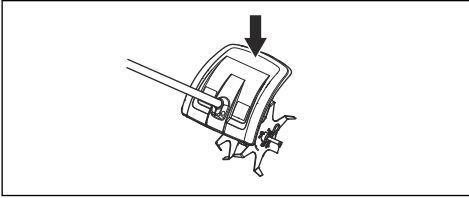

2. Tauschen Sie den Schutz aus, wenn er Schlägen ausgesetzt war oder Risse aufweist.

Sicherheitshinweise für die Wartung



WARNUNG: Lesen Sie die folgenden Warnhinweise, bevor Sie Wartungsarbeiten am Gerät durchführen.



WARNUNG: Schalten Sie vor Arbeiten am Anbaugerät oder Teilen davon stets das Gerät ab. Es kann noch weiterlaufen, nachdem der Gashebel losgelassen wird. Wenn Ihr Gerät mit Benzin betrieben wird, ziehen Sie die Zündkerzenkabel von der Zündkerze ab. Wenn Ihr Gerät mit einem Akku betrieben wird, nehmen Sie den Akku raus. Stellen Sie vor der Arbeit am Anbaugerät sicher, dass es völlig stillsteht.

- Kultivierungsarbeiten sollten nur bei Tageslicht oder guter Beleuchtung vorgenommen werden.
- Kontrollieren Sie sorgfältig das Gerät, bevor Sie mit der Arbeit beginnen. Ersetzen Sie die beschädigten Teile. Prüfen Sie, ob alle Sicherheits- und Schutzvorrichtungen montiert und richtig befestigt sind. Prüfen Sie alle Muttern und Schrauben.
- Wenn Ihr Gerät mit Benzin betrieben wird, stellen Sie sicher, dass kein Kraftstoff ausläuft.
- Prüfen Sie die Klingen auf Risse oder sonstige Schäden. Tauschen Sie die Klingen gegebenenfalls aus.

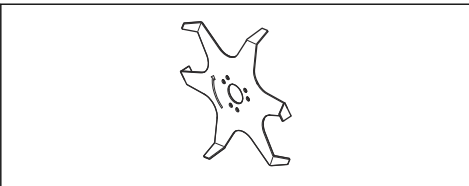

- Stellen Sie sicher, dass die Schutzausrüstung montiert und unbeschädigt ist.

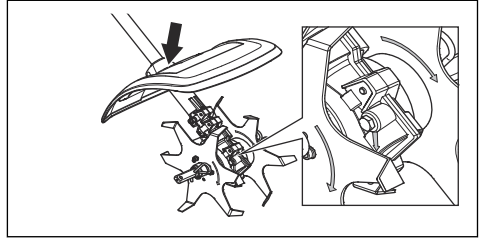

- Prüfen Sie, ob die Zinken und die Zinkenabdeckung korrekt befestigt sind. Stellen Sie sicher, dass die Rotationsrichtung der Pfeile auf der Schneidscheibe mit denen auf dem Getriebe übereinstimmt. Die Pfeile müssen in die gleiche Richtung zeigen.

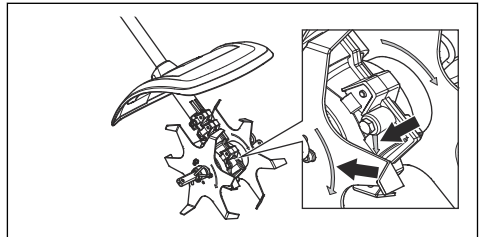

- Prüfen Sie, ob die Klingen sich nicht bewegen, wenn der Gashebel losgelassen wird.
- Kontrollieren Sie, ob der Handgriff und die Sicherheitsvorrichtungen in Ordnung sind. Benutzen Sie nie ein Gerät, bei dem Teile fehlen oder das durch Änderungen von den technischen Vorschriften abweicht.
- Benutzen Sie das Gerät nur für solche Arbeiten, für die es vorgesehen ist.
- Vor Reinigung, Reparatur oder Inspektion muss darauf geachtet werden, dass die Schneidausrüstung zum Stillstand gekommen ist. Wenn Ihr Gerät mit Benzin betrieben wird, ziehen Sie die Zündkerzenkabel von der Zündkerze ab. Wenn Ihr Gerät mit einem Akku betrieben wird, nehmen Sie den Akku raus.
- Tragen Sie beim Reparieren des Kultivators Arbeitshandschuhe.
- Verwenden Sie für Reparaturen ausschließlich Original-Ersatzteile.
- Bewahren Sie das Gerät für Kinder unzugänglich auf.

Betrieb

So starten Sie das Gerät bei kaltem Motor

Wenn Ihr Gerät benzinbetrieben ist, befolgen Sie diese Anweisungen, um das Gerät bei kaltem Motor zu starten.

1. Lassen Sie das Basisgerät warmlaufen und schalten Sie es dann aus.
2. Montieren Sie das Zubehör gemäß der Montageanleitung.

Wartung

Einleitung

Nachstehend folgen einige allgemeine Wartungsanweisungen. Sollten Sie weitere Informationen brauchen, wenden Sie sich bitte an Ihre Servicewerkstatt.

So tauschen Sie die Messer aus



WARNUNG: Schalten Sie vor Arbeiten am Anbaugerät oder Teilen davon stets das Gerät ab. Es kann noch weiterlaufen, nachdem der Gashebel losgelassen wird. Wenn Ihr Gerät mit Benzin betrieben wird, ziehen Sie die Zündkerzenkabel von der Zündkerze ab. Wenn Ihr Gerät mit einem Akku betrieben wird, nehmen Sie den Akku raus. Stellen Sie vor der Arbeit am Anbaugerät sicher, dass es völlig stillsteht.

1. Lösen Sie den Spannstift.

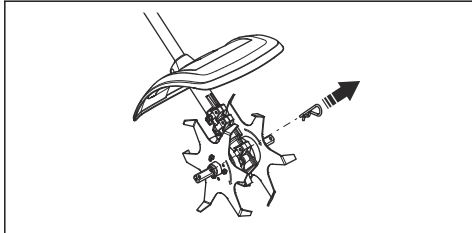

2. Entfernen Sie das Messerpaket aus der Abtriebswelle des Getriebegehäuses.

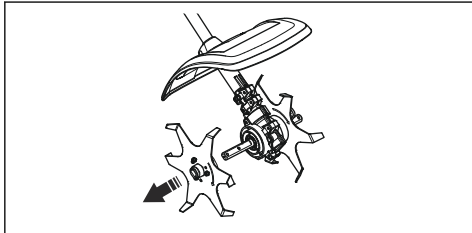

3. Montieren Sie das Messerpaket an der Abtriebswelle des Getriebegehäuses. Stellen Sie sicher, dass die Rotationsrichtung der Pfeile auf dem Schleifer mit denen auf dem Getriebe übereinstimmt. Die Pfeile müssen in die gleiche Richtung zeigen.

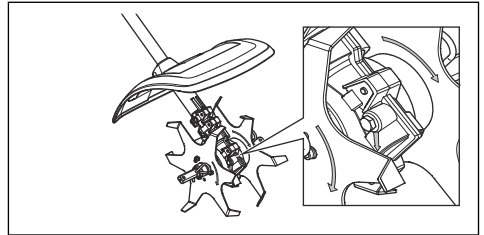

So führen Sie die tägliche Wartung am Gerät durch

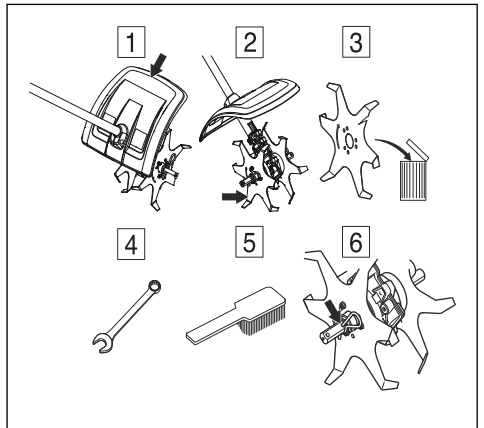

1. Kontrollieren Sie den Schutz auf Schäden und Risse. Tauschen Sie den Schutz aus, wenn er Schlägen ausgesetzt war oder Risse aufweist.
2. Prüfen Sie, ob die Klingen sich nicht bewegen, wenn der Gashebel losgelassen wird.
3. Prüfen Sie die Klingen auf Risse oder sonstige Schäden. Tauschen Sie die Klingen gegebenenfalls aus.

4. Ziehen Sie die Schrauben und Muttern nach.
5. Reinigen Sie das Äußere des Geräts.

6. Kontrollieren Sie, ob die Spannstifte und Splinte intakt und gut befestigt sind.

Transport, Lagerung und Entsorgung

Transport und Aufbewahrung

Verwenden Sie beim Transport des Anbaugeräts mit einem anderen Fahrzeug stets eine zugelassene Sicherungsvorrichtung und stellen Sie sicher, dass das Anbaugerät gut gesichert wird.

Stellen Sie vor der Langzeitaufbewahrung sicher, dass das Anbaugerät gründlich gesäubert und komplett gewartet wurde.

Technische Angaben

Technische Daten für benzinbetriebene Geräte

	CA230
Gewicht	
Gewicht mit 2 Schneidscheiben, kg	2,9
Gewicht mit 4 Schneidscheiben (Zubehör), kg	3,7
Abmessungen, mm	
2x Schneidscheiben	140
4x Schneidscheiben (Zubehör)	235
Geräuschemissionen ²⁵	
Gemessener Schalleistungspegel dB (A)	105
Garantierter Schalleistungspegel L_{WA} dB (A)	109
Geräuschpegel ²⁶	
Äquivalenter Schalldruckpegel am Ohr des Bedieners, gemessen nach EN ISO 22868 , dB (A):	
Ausgestattet mit zugelassenem Zubehör (Original)	92,4
Vibrationen ²⁷	
Äquivalente Vibrationspegel ($a_{hv,eq}$) an den Griffen, gemessen nach , m/s^2	
Ausgestattet mit zugelassenem Zubehör (Original), links/rechts	4,2/6,1

²⁵ Umweltbelastende Geräuschemissionen, gemessen als Schalleistung (L_{WA}) gemäß EG-Richtlinie 2000/14/EG Der aufgezeichnete Schalleistungspegel für das Gerät wurde unter Verwendung der originalen Schneidausrüstung mit dem höchsten Pegel gemessen. Der Unterschied zwischen garantiertem und gemessenem Schalleistungspegel besteht darin, dass beim garantierten Schalleistungspegel auch eine Streuung im Messergebnis und Variationen zwischen verschiedenen Geräten desselben Modells gemäß der Richtlinie 2000/14/EG berücksichtigt werden.

²⁶ Berichten zufolge liegt der Schalldruckpegel für dieses Gerät normalerweise bei einer Ausbreitungsklasse (Standardabweichung) von 1 dB(A).

²⁷ Berichten zufolge liegt der äquivalente Vibrationspegel normalerweise bei einer Ausbreitungsklasse (Standardabweichung) von 1 m/s^2 .

Technische Daten für akkubetriebene Geräte

325iLK + Kultivatoraufsatz CA230	
Gewicht	
Gewicht mit 2 Schneidscheiben, kg	2,3 + +2,9
Gewicht mit 4 Schneidscheiben (Zubehör), kg	2,3 + +3,7
Geräuschemissionen ²⁸	
Gemessener Schalleistungspegel dB (A)	89
Schalleistungspegel, garantiert L _{WA} dB (A)	90
Geräuschpegel ²⁹	
Schalldruckpegel am Ohr des Bedieners, gemessen nach EN ISO 22868 , dB (A):	
Ausgestattet mit zugelassenem Zubehör (Original)	78
Vibrationen ³⁰	
Vibrationspegel an den Griffen, gemessen nach EN 62841-1, m/s ²	
Ausgestattet mit zugelassenem Zubehör (Original), links/rechts	1,3/2,2

Zubehör

Zubehör

Zugelassenes Zubehör	Art des Zubehörs	Schutz, Teile-Nr.
Kultivator-Schneidscheibe	4x Klingen	

²⁸ Umweltbelastende Geräuschemissionen, gemessen als Schalleistung (L_{WA}) gemäß EG-Richtlinie 2000/14/EG Der aufgezeichnete Schalleistungspegel für das Gerät wurde unter Verwendung der originalen Schneidusrüstung mit dem höchsten Pegel gemessen. Der Unterschied zwischen garantiertem und gemessenem Schalleistungspegel besteht darin, dass beim garantierten Schalleistungspegel auch eine Streuung im Messergebnis und Variationen zwischen verschiedenen Geräten desselben Modells gemäß der Richtlinie 2000/14/EG berücksichtigt werden.

²⁹ Berichten zufolge liegt der Schalldruckpegel für dieses Gerät normalerweise bei einer Ausbreitungsklasse (Standardabweichung) von 3 dB (A) und wurde mit dem Original-Anbaugerät, das den höchsten Pegel ergibt, geprüft.

³⁰ Berichten zufolge liegt der Vibrationspegel normalerweise bei einer Ausbreitungsklasse (Standardabweichung) von 2 m/s². Verwenden Sie zum Vergleich von Vibrationspegeln, Akku- und Verbrennungsgeräten den Vibrationsrechner: <https://www.husqvarna.com/uk/services-solutions/vibration-calculator/>.

Konformitätserklärung

EU-Konformitätserklärung

Die **Husqvarna AB**, SE-561 82 Huskvarna, Schweden,
Tel.: +46-36-146500, erklärt in alleiniger Verantwortung,
dass das Gerät:

Beschreibung	Kultivatoraufsatz
Marke	Husqvarna
Typ/Modell	CA230
Identifizierung	Seriennummern ab 2022

die folgenden EU-Richtlinien und -Verordnungen erfüllt:

Richtlinie/Verordnung	Beschreibung
2006/42/EG	„Maschinenrichtlinie“
2000/14/EG	„über umweltbelastende Geräuschemissionen von zur Verwendung im Freien vorgesehenen Geräten und Maschinen“
2011/65/EG	„zur Beschränkung der Verwendung bestimmter gefährlicher Stoffe in Elektro- und Elektronikgeräten“

und dass die folgenden Normen und/oder technischen
Daten angewendet werden: ISO 11449:1994, EN IEC
63000:2018

0404, RISE SMP Svenska Maskinprovning AB, Box
7035, SE-750 07 Uppsala, Sweden hat die EG-
Typenprüfung gemäß Maschinenrichtlinie (2006/42/EG)
Artikel 12, Absatz 3b, Anlage IX durchgeführt.

Zertifikatsnummer: SEC/14/2415

Huskvarna, 2022-03-29

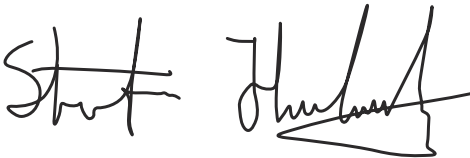

Stefan Holmberg, R&D Director, Technology
Management, Husqvarna AB

Verantwortlich für die technische Dokumentation



Περιεχόμενα

Εισαγωγή.....	53	Μεταφορά, αποθήκευση και απόρριψη.....	60
Ασφάλεια.....	54	Τεχνικά στοιχεία.....	60
Λειτουργία.....	59	Αξεσουάρ.....	61
Συντήρηση.....	59	Δήλωση συμμόρφωσης.....	62

Εισαγωγή

Περιγραφή προϊόντος

Εφαρμόζουμε μια πολιτική συνεχούς ανάπτυξης προϊόντων και, συνεπώς, διατηρούμε το δικαίωμα να προβούμε σε τροποποιήσεις στο σχεδιασμό και την εμφάνιση των προϊόντων χωρίς προειδοποίηση.

Περιεχόμενα Αυτό το εγχειρίδιο καλύπτει τις μονάδες παροχής ισχύος που λειτουργούν με βενζίνη και μπαταρία.

Προβλεπόμενη χρήση



ΠΡΟΕΙΔΟΠΟΙΗΣΗ: Αυτό το παρελκόμενο επιτρέπεται να χρησιμοποιείται μόνο σε συνδυασμό με το προβλεπόμενο προϊόν. Ανατρέξτε στο κεφάλαιο για τα αξεσουάρ στο Εγχειρίδιο χρήσης του προϊόντος.

Το παρελκόμενο έχει σχεδιαστεί αποκλειστικά για την καλλιέργεια φυτών.

Επισκόπηση παρελκόμενου

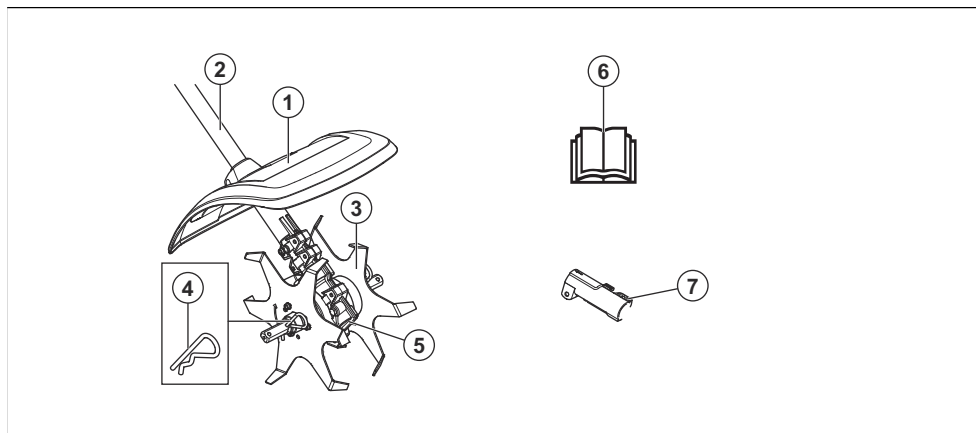

1. Προφυλακτήρας λεπίδας
2. Άξονας
3. Λεπίδες
4. Διχαλωτός πείρος
5. Περιβλήμα γραναζιών
6. Εγχειρίδιο χρήσης
7. Σύνδεσμος άξονα (περιλαμβάνεται στο προϊόν)

Σύμβολα στο εξάρτημα και στη μονάδα παροχής ισχύος



Η απρόσεκτη ή λανθασμένη χρήση αυτού του εξαρτήματος μπορεί να προκαλέσει σοβαρό ή θανατηφόρο τραυματισμό στον χειριστή ή σε άλλα άτομα.



Διαβάστε το εγχειρίδιο χρήσης προσεκτικά και βεβαιωθείτε ότι έχετε κατανοήσει τις οδηγίες προτού χρησιμοποιήσετε το εξάρτημα.



Να χρησιμοποιείτε εγκεκριμένη προστασία ακοής. Να χρησιμοποιείτε εγκεκριμένη προστασία ματιών. Να χρησιμοποιείτε μάσκα αναπνοής όταν υπάρχει κίνδυνος λόγω σκόνης.



Αυτό το εξάρτημα συμμορφώνεται με τις ισχύουσες οδηγίες ΕΚ.



Αυτό το προϊόν συμμορφώνεται με τις ισχύουσες οδηγίες του Η.Β.



Κινούμενα μέρη. Μην πλησιάζετε τα χέρια και τα πόδια σας. Το βέλος υποδεικνύει την κατεύθυνση περιστροφής.



Φοράτε πάντα εγκεκριμένα προστατευτικά γάντια.



Φοράτε ανθεκτικές, αντιολισθητικές μπότες.



Προσέχετε για αντικείμενα που μπορεί να εκτοξευθούν ή να εξοστρακιστούν.



Ο χειριστής πρέπει να εξασφαλίζει ότι δεν θα πλησιάσουν στο μηχάνημα άνθρωποι ή ζώα σε απόσταση μικρότερη των 15 μέτρων. Όταν εργάζονται πολλοί χειριστές στην ίδια τοποθεσία, πρέπει να τηρούν μια απόσταση ασφαλείας τουλάχιστον 15 μέτρων μεταξύ τους. Το εξάρτημα μπορεί να εκσφενδονίσει αντικείμενα με μεγάλη δύναμη, τα οποία μπορεί να αναπηδήσουν προς τα πίσω. Αυτό μπορεί να έχει ως αποτέλεσμα σοβαρό τραυματισμό των ματιών, αν δεν χρησιμοποιηθεί ο συνιστώμενος εξοπλισμός ασφαλείας.



Για όση ώρα λειτουργεί το προϊόν, να διατηρείτε ελάχιστη απόσταση 15 μέτρων από ανθρώπους και ζώα.



Διατηρείτε όλα τα μέρη του σώματος σας μακριά από τις καυτές επιφάνειες.



Ετικέτα εκπομπών θορύβου στο περιβάλλον σύμφωνα με οδηγίες και κανονισμούς της ΕΕ και του Η.Β. και τη νομοθεσία της Νότιας Νέας Ουαλίας "Κανονισμός για την προστασία των περιβαλλοντικών δράσεων (έλεγχος θορύβου) του 2017". Η εγγυημένη στάθμη θορύβου του προϊόντος καθορίζεται στην ενότητα *Τεχνικά στοιχεία στη σελίδα 60* και στην ετικέτα.

Περιεχόμενα Άλλα σύμβολα/σήματα που υπάρχουν στο παρελκόμενο αφορούν ειδικές απαιτήσεις πιστοποίησης για συγκεκριμένες αγορές.

Ασφάλεια

Ορισμοί για την ασφάλεια

Για την επισήμανση ειδικών σημαντικών τμημάτων του εγχειριδίου χρήσης χρησιμοποιούνται προειδοποιήσεις, συστάσεις προσοχής και σημειώσεις.



ΠΡΟΕΙΔΟΠΟΙΗΣΗ: Χρησιμοποιείται όταν υπάρχει κίνδυνος τραυματισμού ή θανάτου του χειριστή ή άλλων παριστάμενων ατόμων, αν δεν τηρηθούν οι οδηγίες που παρέχονται στο εγχειρίδιο.



ΠΡΟΣΟΧΗ: Χρησιμοποιείται όταν υπάρχει κίνδυνος πρόκλησης ζημιάς στο προϊόν ή/και στο παρελκόμενο, σε άλλα

υλικά ή στον παρακείμενο χώρο, αν δεν τηρηθούν οι οδηγίες που παρέχονται στο εγχειρίδιο.

Περιεχόμενα Χρησιμοποιείται για παροχή περισσότερων πληροφοριών, οι οποίες χρειάζονται σε μια δεδομένη κατάσταση.

Διαβάστε όλες τις οδηγίες



ΠΡΟΕΙΔΟΠΟΙΗΣΗ: Κατά τη χρήση ηλεκτρικών συσκευών κηπουρικής, πρέπει πάντα να τηρούνται οι βασικές προφυλάξεις ασφαλείας προκειμένου να μειωθεί ο

κίνδυνος πυρκαγιάς, ηλεκτροπληξίας και τραυματισμού, συμπεριλαμβανομένων των εξής περιπτώσεων:

Γενικές οδηγίες ασφαλείας



ΠΡΟΕΙΔΟΠΟΙΗΣΗ: Προτού χρησιμοποιήσετε το παρελκόμενο, διαβάστε τις παρακάτω οδηγίες ασφαλείας.

- Διαβάστε το εγχειρίδιο χρήσης προσεκτικά και βεβαιωθείτε ότι έχετε κατανοήσει τις οδηγίες προτού χρησιμοποιήσετε το παρελκόμενο.
- Αυτές οι οδηγίες συμπληρώνουν τις οδηγίες που συμπεριλαμβάνονταν στο προϊόν. Για άλλες διαδικασίες, ανατρέξτε στις οδηγίες λειτουργίας του προϊόντος.
- Δεν επιτρέπονται, σε καμία περίπτωση, τροποποιήσεις στη σχεδίαση του παρελκόμενου χωρίς την έγκριση του κατασκευαστή. Μην χρησιμοποιείτε παρελκόμενα που φαίνεται ότι έχουν τροποποιηθεί από άλλους. Φροντίστε να χρησιμοποιείτε πάντα γνήσια αξεσουάρ. Η μη εξουσιοδοτημένη εκτέλεση τροποποιήσεων ή/και η χρήση μη γνήσιων αξεσουάρ μπορεί να οδηγήσει σε σοβαρό προσωπικό τραυματισμό ή θάνατο του χειριστή ή άλλων ατόμων.

Οδηγίες ασφαλείας για τη λειτουργία



ΠΡΟΕΙΔΟΠΟΙΗΣΗ: Προτού χρησιμοποιήσετε το προϊόν, διαβάστε τις παρακάτω προειδοποιητικές οδηγίες.

- Οι ελαττωματικές λεπίδες μπορεί να αυξήσουν τον κίνδυνο ατυχημάτων.
- Μερικές φορές, μπορεί να εγκλωβιστούν πέτρες και γρασιδι στα δόντια. Κατά τον καθαρισμό, σβήγεται πάντα τον κινητήρα/το μοτέρ.
- Να προσέχετε τυχόν αντικείμενα που εκτοξεύονται. Μην σκίβετε ποτέ πάνω από το προστατευτικό του παρελκόμενου κοπής. Υπάρχει κίνδυνος να εκτοξευθούν πέτρες, σκουπίδια, κλπ. στα μάτια σας προκαλώντας τύφλωση ή σοβαρό τραυματισμό.
- Τα γρανάζια μπορεί να ζεσταθούν πολύ κατά τη χρήση και ενδέχεται να παραμείνουν σε αυτήν την κατάσταση για σύντομο διάστημα μετά τη χρήση. Υπάρχει κίνδυνος εγκαυμάτων σε περίπτωση επαφής.
- Μην χρησιμοποιείτε το προϊόν παρά μόνο όταν έχετε τη δυνατότητα να καλέσετε σε βοήθεια σε περίπτωση ατυχήματος.
- Το προϊόν πρέπει να χρησιμοποιείται μόνο για το σκοπό για τον οποίο προορίζεται.
- Μην χρησιμοποιείτε ποτέ το προϊόν εάν είστε κουρασμένοι, έχετε καταναλώσει αλκοόλ ή παίρνετε φάρμακα που μπορεί να επηρεάσουν την όραση, την κρίση ή το συντονισμό σας.

- Μην χρησιμοποιείτε ποτέ το προϊόν σε ακραίες καιρικές συνθήκες π.χ. σε δριμύ ψύχος ή σε πολύ θερμά ή/και υγρά κλίματα.
- Μην χρησιμοποιείτε ποτέ το προϊόν εάν παρουσιάζει πρόβλημα. Εκτελείτε όλους τους ελέγχους ασφαλείας και τηρείτε τις οδηγίες συντήρησης και επισκευής που αναφέρονται στο παρόν εγχειρίδιο. Μερικά μέτρα συντήρησης και επισκευής πρέπει να εκτελούνται από εκπαιδευμένο και ειδικευμένο προσωπικό. Δείτε τις οδηγίες στην ενότητα με τίτλο Συντήρηση.
- Μην επιτρέπεται ποτέ σε παιδιά να χρησιμοποιούν το προϊόν.
- Μην επιτρέπεται ποτέ σε άλλα άτομα να χρησιμοποιούν το προϊόν χωρίς να έχετε προηγουμένως διασφαλίσει ότι έχουν διαβάσει και κατανοήσει το περιεχόμενο του εγχειριδίου χρήσης.
- Επιθεωρήστε τον χώρο εργασίας. Απομακρύνετε όλα τα σκόρπια αντικείμενα, όπως πέτρες, σπασμένα γυαλιά, καρφιά, ασφάλινα σύρματα, σχοινιά κ.λπ. που μπορεί να εκτοξευθούν ή να τυλιχτούν γύρω από το κοπτικό εργαλείο ή τον προφυλακτήρα του κοπτικού εργαλείου.
- Μην αφήνετε να πλησιάσουν μη εξουσιοδοτημένα άτομα. Παιδιά, ζώα, παριστάμενα άτομα και βοηθοί θα πρέπει να παραμένουν εκτός της ζώνης ασφαλείας των 15 μέτρων κατά τη διάρκεια της εργασίας. Εάν πλησιάσει κάποιος, απενεργοποιήστε αμέσως το προϊόν.
- Εάν προκύψει μια κατάσταση όπου δεν είστε σίγουροι για το πώς πρέπει να προχωρήσετε, θα πρέπει να ζητήσετε τη συμβουλή ειδικού. Επικοινωνήστε με τον αντιπρόσωπο ή το συνεργείο σας.
- Αποφεύγετε τις καταστάσεις χρήσης, τις οποίες θεωρείτε πέραν των δυνατοτήτων σας.
- Πρέπει να παρακολουθείτε τον περιβάλλοντα χώρο και να βεβαιώνετε ότι δεν υπάρχουν άνθρωποι ή ζώα που μπορεί να έρθουν σε επαφή με το προϊόν ή να επηρεάσουν τον τρόπο που το ελέγχετε.
- Μην χρησιμοποιείτε το προϊόν όταν επικρατούν κακές καιρικές συνθήκες, για παράδειγμα πυκνή ομίχλη, δυνατή βροχή, ισχυροί άνεμοι, έντονο κρύο κ.λπ. Η εργασία σε κακές καιρικές συνθήκες είναι κουραστική και μπορεί να δημιουργήσει επικίνδυνες καταστάσεις π.χ. ολισθηρές επιφάνειες.
- Βεβαιωθείτε ότι μπορείτε να κινηθείτε και να σταθείτε όρθιοι με ασφάλεια. Ελέγξτε την περιοχή γύρω σας για πιθανά εμπόδια (ρίζες, βράχια, κλαδιά, χαντάκια κ.λπ.) σε περίπτωση που χρειαστεί να

μετακινήθειτε ξαφνικά. Να είστε ιδιαίτερα προσεκτικοί όταν εργάζεστε σε έδαφος με κλίση.



- Επιδείξτε προσοχή στην ακρόαση προειδοποιητικών σημάτων ή κραυγών κατά τη χρήση προστατευτικών ακοής. Αφαιρείτε πάντα τα προστατευτικά ακοής μόλις σβήσει ο κινητήρας/το μοτέρ.
- Πρέπει να σβήνετε τον κινητήρα/το μοτέρ πριν από οποιαδήποτε μετακίνηση.
- Μην τοποθετείτε ποτέ το προϊόν κάτω όταν ο κινητήρας/το μοτέρ είναι σε λειτουργία, παρά μόνο εάν είστε σε θέση να το παρακολουθείτε καλά.
- Το εργαλείο κοπής πρέπει να λειτουργεί προς την αντίθετη κατεύθυνση από εκεί που βρίσκεται ο χειριστής. Μη χρησιμοποιείτε ποτέ το εργαλείο προς την κατεύθυνση του χειριστή διότι αυτό μπορεί να προκαλέσει σοβαρό τραυματισμό.
- Να κρατάτε πάντα το προϊόν και με τα δύο χέρια. Να κρατάτε το προϊόν στη δεξιά πλευρά του σώματός σας.



- Φροντίστε ώστε τα χέρια και τα πόδια σας να μην πλησιάζουν στο κοπτικό εργαλείο όταν λειτουργεί ο κινητήρας/το μοτέρ.



- Πρέπει πάντα να κρατάτε τα δόντια κοντά στο έδαφος.
- Να απελευθερώνετε πάντα το γκάτζι/τη σκανδάλη γκαζιού μετά την ολοκλήρωση κάθε εργασίας. Η λειτουργία με τέρμα το γκάτζι/μείνιστη ταχύτητα για πολλή ώρα χωρίς φορτίο στον κινητήρα/το

μοτέρ (δηλ. χωρίς την αντίσταση που ασκεί το παρελκόμενο κοπής στον κινητήρα όταν χρησιμοποιείτε το προϊόν) μπορεί να προκαλέσει σοβαρή ζημιά στον κινητήρα/το μοτέρ.

- Προσέξτε ιδιαίτερα, όταν τραβάτε τον καλλιεργητή προς το μέρος σας κατά την εργασία.
- Στην περίπτωση ισχυρών κραδασμών, απενεργοποιήστε το προϊόν. Εάν διαθέτετε ένα βενζινοκίνητο προϊόν, αποσυνδέστε το καλώδιο ΥΤ από το μπουζί. Εάν διαθέτετε ένα προϊόν που λειτουργεί με μπαταρία, αφαιρέστε την μπαταρία. Βεβαιωθείτε ότι το μηχάνημα δεν έχει υποστεί ζημιά. Επιδιορθώστε τυχόν ζημιές.
- Μην πλησιάζετε τα χέρια σας στις λεπίδες.

Προσωπικός εξοπλισμός προστασίας



ΠΡΟΕΙΔΟΠΟΙΗΣΗ: Προτού χρησιμοποιήσετε το προϊόν, διαβάστε τις παρακάτω προειδοποιητικές οδηγίες.

- Όταν χρησιμοποιείτε το προϊόν, να φοράτε πάντα εγκεκριμένο προσωπικό εξοπλισμό προστασίας. Ο προσωπικός εξοπλισμός προστασίας δεν μπορεί να εξαλείψει τον κίνδυνο τραυματισμών, ωστόσο μειώνει τη σοβαρότητα τους σε περίπτωση ατυχήματος. Ο αντιπρόσωπος θα σας βοηθήσει να επιλέξετε το σωστό εξοπλισμό.
- Να χρησιμοποιείτε εγκεκριμένα προστατευτικά ακοής που παρέχουν επαρκή μείωση θορύβου. Η μακροχρόνια έκθεση στο θόρυβο μπορεί να προκαλέσει μόνιμη βλάβη στην ακοή.

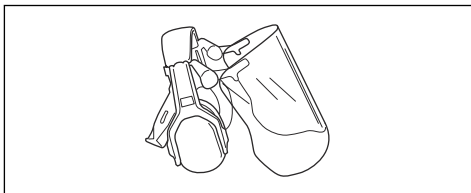

- Χρησιμοποιείτε εγκεκριμένη προστασία των ματιών. Εάν χρησιμοποιείτε προστατευτικό γείσο, πρέπει επίσης να χρησιμοποιείτε πάντα εγκεκριμένα προστατευτικά γυαλιά. Τα εγκεκριμένα προστατευτικά γυαλιά πρέπει να συμμορφώνονται με το πρότυπο ANSI Z87.1 στις Η.Π.Α. ή το πρότυπο EN 166 στις χώρες της Ε.Ε.

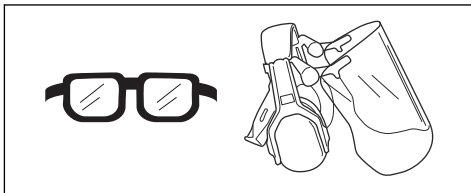

- Όταν χρειάζεται, να χρησιμοποιείτε γάντια, για παράδειγμα κατά την τοποθέτηση, την επιθεώρηση ή τον καθαρισμό του εξοπλισμού κοπής.

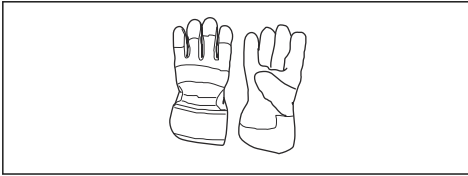

- Να χρησιμοποιείτε μπότες προστασίας με ενίσχυση στα δάχτυλα και αντιολισθητικές σόλες.



- Να φοράτε ρούχα από ανθεκτικό ύφασμα. Να φοράτε πάντα ανθεκτικό μακρύ παντελόνι και μακριά μανίκια. Να μην φοράτε φαρδιά ρούχα που μπορεί να πιαστούν σε κλωνάρια και κλαδιά. Να μην φοράτε κοσμήματα, κοντά παντελόνια, σανδάλια και να μην είστε ξυπόλυτοι. Να δένετε τα μαλλιά σας με ασφάλεια πάνω από το ύψος των ώμων.
- Να φροντίζετε να υπάρχει εξοπλισμός πρώτων βοηθειών σε κοντινή απόσταση.

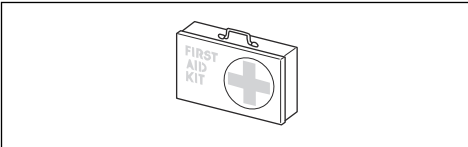

Συσκευές ασφαλείας στο παρελκόμενο



ΠΡΟΕΙΔΟΠΟΙΗΣΗ: Προτού χρησιμοποιήσετε το προϊόν, διαβάστε τις παρακάτω προειδοποιητικές οδηγίες.

Σε αυτήν την ενότητα περιγράφονται τα χαρακτηριστικά ασφαλείας του παρελκόμενου, ο σκοπός για τον οποίο προορίζεται και ο τρόπος διεξαγωγής των ελέγχων και της συντήρησης προκειμένου να εξασφαλίζεται η σωστή λειτουργία του. Διαβάστε τις οδηγίες κάτω από την επικεφαλίδα *Επισκόπηση παρελκόμενου στη σελίδα 53* για να μάθετε που βρίσκονται αυτά τα εξαρτήματα στο παρελκόμενο.

Αν η συντήρηση δεν εκτελείται σωστά και αν το σέρβις ή/και οι επισκευές δεν εκτελούνται με επαγγελματικό τρόπο, μπορεί να μειωθεί η διάρκεια ζωής του παρελκόμενου και να αυξηθεί ο κίνδυνος ατυχημάτων. Εάν χρειαστείτε περισσότερες πληροφορίες, επικοινωνήστε με τον πλησιέστερο αντιπρόσωπο σέρβις.



ΠΡΟΕΙΔΟΠΟΙΗΣΗ:

Μην χρησιμοποιείτε ποτέ ένα παρελκόμενο με ελαττωματικά εξαρτήματα ασφαλείας. Ο εξοπλισμός ασφαλείας του παρελκόμενου πρέπει να επιθεωρείται και να συντηρείται όπως περιγράφεται σε αυτήν την ενότητα. Εάν δεν εκτελεστεί με επιτυχία οποιοσδήποτε από αυτούς τους ελέγχους στο παρελκόμενο, επικοινωνήστε με τον αντιπρόσωπο σέρβις για επισκευή.



ΠΡΟΕΙΔΟΠΟΙΗΣΗ:

Για όλες τις εργασίες σέρβις και επισκευής στο προϊόν απαιτείται ειδική εκπαίδευση. Αυτό ισχύει ιδιαίτερα για τον εξοπλισμό ασφαλείας του προϊόντος. Εάν το προϊόν δεν ολοκληρώσει επιτυχώς οποιοδήποτε από τους ελέγχους που περιγράφονται παρακάτω, πρέπει να επικοινωνήσετε με τον αντιπρόσωπο σέρβις. Όταν αγοράζετε οποιοδήποτε από τα προϊόντα μας, εγγυόμαστε τη διαθεσιμότητα επαγγελματικών επισκευών και σέρβις. Εάν το κατάστημα λιανικής πώλησης απ' όπου προμηθευτήκατε το προϊόν δεν είναι αντιπρόσωπος σέρβις, ζητήστε από το κατάστημα τη διεύθυνση του πλησιέστερου αντιπροσώπου σέρβις.

Έλεγχος του εξοπλισμού κοπής

Τα τζίνια είναι σχεδιασμένα και κατασκευασμένα για να αντέχουν τα φορτία που προκύπτουν από την καλλιέργεια.

Οι δύο βασικοί κανόνες:

1. Χρησιμοποιείτε μόνο παρελκόμενα κοπής με τα προστατευτικά που συνιστούμε!

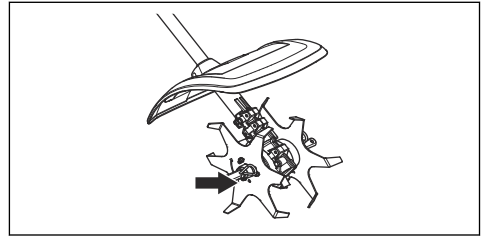

2. Ελέγχετε το παρελκόμενο κοπής για τυχόν ζημιές ή ρωγμές. Το κατεστραμμένο παρελκόμενο κοπής πρέπει πάντα να αντικαθίσταται.

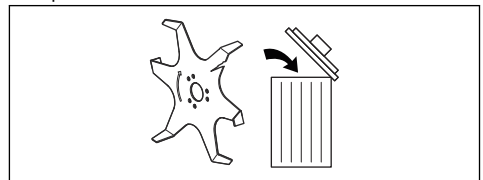

Για τον έλεγχο του προφυλακτήρα του εξαρτήματος κοπής

Αυτό το προστατευτικό αποσκοπεί στην αποτροπή εκτίναξης χαλαρών αντικειμένων προς το χειριστή. Το προστατευτικό προστατεύει επίσης το χειριστή από τυχαία επαφή με το παρελκόμενο κοπής.

1. Βεβαιωθείτε ότι το προστατευτικό δεν παρουσιάζει ζημιές και ρωγμές.

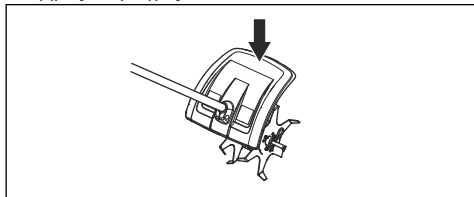

2. Αντικαταστήστε το προστατευτικό σε περίπτωση που έχει εκτεθεί σε χτυπήματα ή παρουσιάζει ρωγμές.

Οδηγίες ασφαλείας για τη συντήρηση



ΠΡΟΕΙΔΟΠΟΙΗΣΗ: Προτού εκτελέσετε εργασίες συντήρησης, διαβάστε τις παρακάτω προειδοποιητικές οδηγίες.



ΠΡΟΕΙΔΟΠΟΙΗΣΗ: Πρέπει πάντα να απενεργοποιείτε το προϊόν, προτού εκτελέσετε εργασίες σε οποιοδήποτε εξάρτημα του παρελκόμενου. Ενδέχεται να συνεχίσει να κινείται, ακόμη και αφού απελευθερωθεί το γκάζί/η σκανδάλη γκαζιού. Εάν διαθέτετε ένα βενζινοκίνητο προϊόν, αποσυνδέστε τα καλώδια ΥΤ από το μπουζί. Εάν διαθέτετε ένα προϊόν που λειτουργεί με μπαταρία, αφαιρέστε την μπαταρία. Βεβαιωθείτε ότι το παρελκόμενο έχει σταματήσει εντελώς προτού ξεκινήσετε να εργάζεστε σε αυτό.

- Η καλλιέργεια θα πρέπει να γίνεται μόνο υπό το φως της ημέρας ή σε συνθήκες καλού φωτισμού.
- Ελέγξτε ολόκληρο το προϊόν προτού ξεκινήσετε οποιαδήποτε εργασία. Αντικαταστήστε τα μέρη που έχουν υποστεί βλάβη. Ελέγξτε ότι όλα τα προστατευτικά και τα καλύμματα είναι ακέραια και καλά στερεωμένα. Ελέγξτε όλα τα παξιμάδια και τις βίδες.
- Εάν διαθέτετε ένα βενζινοκίνητο προϊόν, βεβαιωθείτε ότι δεν υπάρχουν διαρροές καυσίμου.

- Βεβαιωθείτε ότι οι λεπίδες δεν έχουν υποστεί ζημιά και δεν εμφανίζουν σημάδια ρωγμών ή άλλη φθορά. Αντικαταστήστε τις λεπίδες, αν χρειάζεται.

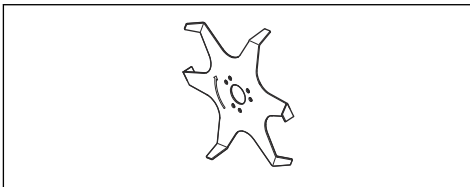

- Βεβαιωθείτε ότι ο προφυλακτήρας του κοπτικού εργαλείου είναι τοποθετημένος και δεν έχει υποστεί ζημιά.

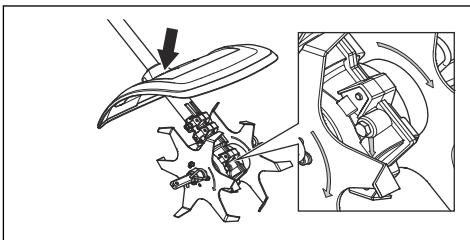

- Ελέγξτε ότι τα δόντια και ο προφυλακτήρας των δοντιών έχουν στερεωθεί καλά. Βεβαιωθείτε ότι η κατεύθυνση της περιστροφής είναι ίδια με την κατεύθυνση των κοπτικών και των γραναζιών. Τα βέλη πρέπει να δείχνουν στην ίδια κατεύθυνση.

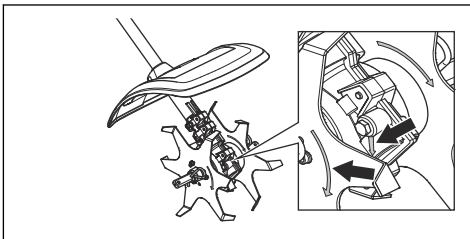

- Ελέγξτε ότι οι λεπίδες δεν κινούνται μόλις απελευθερώνεται το γκάζί/η σκανδάλη γκαζιού.
- Βεβαιωθείτε ότι η λαβή και τα στοιχεία ασφαλείας λειτουργούν σωστά. Μην χρησιμοποιείτε ποτέ το προϊόν αν λείπουν κάποια εξαρτήματά του ή αν έχει τροποποιηθεί σε σχέση με τις αρχικές προδιαγραφές του.
- Το προϊόν πρέπει να χρησιμοποιείται μόνο για τον σκοπό για τον οποίο προορίζεται.
- Βεβαιωθείτε ότι το παρελκόμενο κοπής έχει σταματήσει πριν τον καθαρισμό, τη διεξαγωγή επισκευών ή επιθεώρησης. Εάν διαθέτετε ένα βενζινοκίνητο προϊόν, αποσυνδέστε τα καλώδια ΥΤ από το μπουζί. Εάν διαθέτετε ένα προϊόν που λειτουργεί με μπαταρία, αφαιρέστε την μπαταρία.
- Να φοράτε ανθεκτικά γάντια όταν επισκευάζετε τον καλλιεργητή.
- Χρησιμοποιείτε μόνο γνήσια ανταλλακτικά για τις επισκευές.

- Αποθηκεύστε το προϊόν μακριά από παιδιά.

Λειτουργία

Για να ξεκινήσετε το προϊόν με κρύο κινητήρα

Αν το προϊόν που διαθέτετε είναι βενζινοκίνητο, ακολουθήστε τις παρακάτω οδηγίες για την εκκίνηση με κρύο κινητήρα.

1. Αφήστε το βασικό προϊόν να λειτουργήσει για να ζεσταθεί και μετά απενεργοποιήστε το.
2. Τοποθετήστε το αξεσουάρ σύμφωνα με τις οδηγίες συναρμολόγησης.

Συντήρηση

Εισαγωγή

Παρακάτω θα βρείτε ορισμένες γενικές οδηγίες συντήρησης. Εάν χρειαστείτε περισσότερες πληροφορίες, μπορείτε να επικοινωνήσετε με το συνεργείο της περιοχής σας.

Αντικατάσταση των λεπίδων



ΠΡΟΕΙΔΟΠΟΙΗΣΗ: Πρέπει πάντα να απενεργοποιείτε το προϊόν, προτού εκτελέσετε εργασίες σε οποιοδήποτε εξάρτημα του παρελκόμενου. Ενδέχεται να συνεχίσει να κινείται, ακόμη και αφού απελευθερωθεί το γκάζί/η σκανδάλη γκαζιού. Εάν διαθέτετε ένα βενζινοκίνητο προϊόν, αποσυνδέστε τα καλώδια ΥΤ από το μπουζί. Εάν διαθέτετε ένα προϊόν που λειτουργεί με μπαταρία, αφαιρέστε την μπαταρία. Βεβαιωθείτε ότι το παρελκόμενο έχει σταματήσει εντελώς προτού ξεκινήσετε να εργάζεστε σε αυτό.

1. Λασκάρετε το διχαλωτό πείρο.

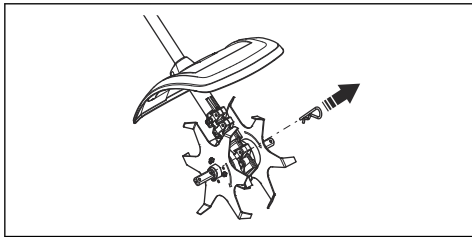

2. Αφαιρέστε το σετ των κοπτικών από τον άξονα εξαγωγής του περιβλήματος γραναζιών.

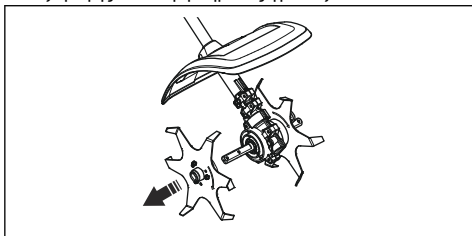

3. Τοποθετήστε το σετ των κοπτικών στον άξονα εξαγωγής του περιβλήματος γραναζιών. Βεβαιωθείτε ότι η κατεύθυνση της περιστροφής είναι ίδια με την κατεύθυνση των κοπτικών και των γραναζιών. Τα βέλη πρέπει να δείχνουν στην ίδια κατεύθυνση.

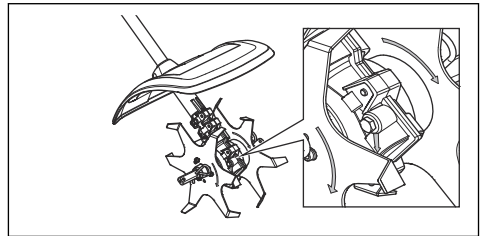

Καθημερινή συντήρηση του προϊόντος

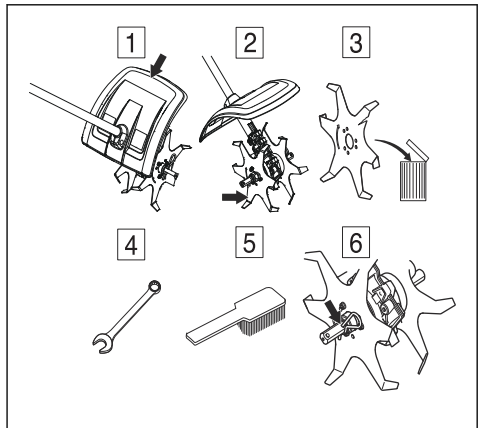

1. Βεβαιωθείτε ότι το προστατευτικό δεν παρουσιάζει βλάβες και ρωγμές. Αντικαταστήστε το προστατευτικό σε περίπτωση που έχει εκτεθεί σε χτυπήματα ή παρουσιάζει ρωγμές.
2. Ελέγξτε ότι οι λεπίδες δεν κινούνται μόλις απελευθερώνεται το γκάζί/η σκανδάλη γκαζιού.
3. Βεβαιωθείτε ότι οι λεπίδες δεν έχουν υποστεί ζημιά και δεν εμφανίζουν σημάδια ρωγμών ή άλλη φθορά. Αντικαταστήστε τις λεπίδες, αν χρειάζεται.

4. Ελέγξτε αν έχουν σφίξει τα παξιμάδια και οι βίδες.
5. Καθαρίστε το εξωτερικό μέρος του προϊόντος.
6. Ελέγξτε ότι οι διχαλωτοί πείροι και οι διχαλωτοί πείροι ασφαλείας δεν έχουν υποστεί ζημιά και είναι ασφαλισμένοι σωστά.

Μεταφορά, αποθήκευση και απόρριψη

Μεταφορά και αποθήκευση

Σε περίπτωση μεταφοράς του παρελκόμενου σε άλλο όχημα, χρησιμοποιείτε πάντα τις εγκεκριμένες συσκευές ασφαλείας και βεβαιωθείτε ότι το παρελκόμενο συγκρατείται με ασφάλεια.

Πριν να αποθηκεύσετε το παρελκόμενο για μεγάλο χρονικό διάστημα, βεβαιωθείτε ότι είναι καθαρό και ότι έχει συντηρηθεί πλήρως.

Τεχνικά στοιχεία

Τεχνικά στοιχεία για τα προϊόντα με βενζινοκινητήρα

	CA230
Βάρος	
Βάρος με 2 κοπτικά εργαλεία, kg	2,9
Βάρος με 4 κοπτικά εργαλεία (αξεσουάρ), kg	3,7
Διαστάσεις, mm	
2 κοπτικά εργαλεία	140
4 κοπτικά εργαλεία (αξεσουάρ)	235
Εκπομπές θορύβου ³¹	
Στάθμη ηχητικής ισχύος, μετρούμενη τιμή σε dB (A)	105
Στάθμη ηχητικής ισχύος, εγγυημένη τιμή L_{WA} σε dB (A)	109
Επίπεδα θορύβου ³²	
Ισοδύναμη στάθμη ηχητικής πίεσης στα αυτιά του χειριστή, μετρημένη κατά EN ISO 22868 , dB (A):	
Εξοπλισμένο με εγκεκριμένο εξάρτημα (αυθεντικό)	92,4
Κραδασμοί ³³	
Ισοδύναμες στάθμες κραδασμών ($a_{hv,eq}$) στις λαβές, μετρημένες κατά , m/s^2	
Εξοπλισμένο με εγκεκριμένο εξάρτημα (αυθεντικό), αριστερά/δεξιά	4,2/6,1

³¹ Οι εκπομπές θορύβου στο περιβάλλον, οι οποίες μετρούνται ως ηχητική ισχύς (L_{WA}), σε συμμόρφωση με την Οδηγία 2000/14/ΕΚ. Η καταγεγραμμένη στάθμη ηχητικής ισχύος για το μηχάνημα έχει μετρηθεί με το αυθεντικό παρελκόμενο κοπής, που δίνει την υψηλότερη στάθμη. Η διαφορά μεταξύ της εγγυημένης και της μετρούμενης ηχητικής ισχύος είναι ότι η εγγυημένη ηχητική ισχύς περιλαμβάνει επίσης τη διασπορά στο αποτέλεσμα της μέτρησης και τις αποκλίσεις μεταξύ των διαφορετικών μηχανημάτων του ίδιου μοντέλου σύμφωνα με την Οδηγία 2000/14/ΕΚ.

³² Τα καταγεγραμμένα στοιχεία για την αντίστοιχη στάθμη ηχητικής πίεσης για το μηχάνημα έχουν μια τυπική στατιστική διασπορά (τυπική απόκλιση) της τάξης του 1 dB (A).

³³ Τα καταγεγραμμένα στοιχεία για την ισοδύναμη στάθμη κραδασμών έχουν τυπική στατιστική διασπορά (τυπική απόκλιση) ίση με 1 m/s^2 .

Τεχνικά στοιχεία για τα προϊόντα που λειτουργούν με μπαταρία

325iLK + παρελκόμενο καλλιεργητή CA230	
Βάρος	
Βάρος με 2 κοπτικά εργαλεία, kg	2,3+2,9
Βάρος με 4 κοπτικά εργαλεία (αξεσουάρ), kg	2,3+3,7
Εκπομπές θορύβου ³⁴	
Στάθμη ηχητικής ισχύος, μετρούμενη τιμή σε dB (A)	89
Στάθμη ηχητικής ισχύος, εγγυημένη τιμή L_{WA} σε dB (A)	90
Επίπεδα θορύβου ³⁵	
Στάθμη ηχητικής πίεσης στα αυτιά του χειριστή, μετρημένη κατά EN ISO 22868 , dB (A):	
Εξοπλισμένο με εγκεκριμένο εξάρτημα (αυθεντικό)	78
Κραδασμοί ³⁶	
Στάθμες κραδασμών στις λαβές, μετρημένες κατά EN 62841-1, σε m/s^2	
Εξοπλισμένο με εγκεκριμένο εξάρτημα (αυθεντικό), αριστερά/δεξιά	1,3/2,2

Αξεσουάρ

Αξεσουάρ

Εγκεκριμένα αξεσουάρ	Τύπος αξεσουάρ	Προφυλακτήρας, κωδ. είδους
Κοπτικό εργαλείο καλλιεργητή	4 λεπίδες	

³⁴ Οι εκπομπές θορύβου στο περιβάλλον, οι οποίες μετρούνται ως ηχητική ισχύος (L_{WA}), σε συμμόρφωση με την Οδηγία 2000/14/EK. Η καταγεγραμμένη στάθμη ηχητικής ισχύος για το μηχάνημα έχει μετρηθεί με το αυθεντικό παρελκόμενο κοπής, που δίνει την υψηλότερη στάθμη. Η διαφορά μεταξύ της εγγυημένης και της μετρούμενης ηχητικής ισχύος είναι ότι η εγγυημένη ηχητική ισχύος περιλαμβάνει επίσης τη διασπορά στο αποτέλεσμα της μέτρησης και τις αποκλίσεις μεταξύ των διαφορετικών μηχανημάτων του ίδιου μοντέλου σύμφωνα με την Οδηγία 2000/14/EK.

³⁵ Τα καταγεγραμμένα στοιχεία για τη στάθμη ηχητικής πίεσης του μηχανήματος παρουσιάζουν τυπική στατιστική διασπορά (τυπική απόκλιση) 3 dB (A). Η μέτρηση έχει γίνει με το αρχικό παρελκόμενο, το οποίο παρέχει την υψηλότερη στάθμη.

³⁶ Τα καταγεγραμμένα στοιχεία για τη στάθμη κραδασμών έχουν μία τυπική στατιστική διασπορά (τυπική απόκλιση) της τάξης του 2 m/s^2 . Για σύγκριση των σταθμών κραδασμών στα προϊόντα με μπαταρία και με κινητήρα εσωτερικής καύσης, χρησιμοποιήστε τη σελίδα υπολογισμού κραδασμών στη διεύθυνση <https://www.husqvarna.com/uk/services-solutions/vibration-calculator/>.

Δήλωση συμμόρφωσης

Δήλωση συμμόρφωσης ΕΕ

Εμείς, η **Husqvarna AB**, SE-561 82 Huskvarna, Σουηδία,
τηλ.: +46-36-146500, δηλώνουμε με αποκλειστική μας
ευθύνη ότι το προϊόν:

Περιγραφή	Παρελκόμενο καλλιεργητή
Μάρκα	Husqvarna
Τύπος / Μοντέλο	CA230
Αναγνώριση	Αριθμοί σειράς με ημερομηνία από το 2022 και έπειτα

συμμορφώνεται πλήρως με τις ακόλουθες οδηγίες και
τους κανονισμούς της ΕΕ:

Οδηγία/Κανονισμός	Περιγραφή
2006/42/EK	"σχετικά με τα μηχανήματα"
2000/14/EK	"σχετικά με τις εκπομπές θορύβου στο περιβάλλον"
2011/65/EE	"σχετικά με τον περιορισμό της χρήσης ορισμένων επικίνδυνων ουσιών σε είδη ηλεκτρικού και ηλεκτρονικού εξοπλισμού"

και ότι εφαρμόζονται τα παρακάτω πρότυπα ή/και
τεχνικές προδιαγραφές: ISO 11449:1994, EN IEC
63000:2018

Ο φορέας 0404, RISE SMP Svenska Maskinprovning
AB, Box 7035, SE-750 07 Uppsala, Sweden διενήργησε
εξέταση τύπου ΕΚ, σύμφωνα με την οδηγία περί
μηχανημάτων (2006/42/EK) άρθρο 12, σημείο 3 στοιχείο
β, παράρτημα ΙΧ.

Αριθμός πιστοποιητικού: SEC/14/2415

Huskvarna, 2022-03-29

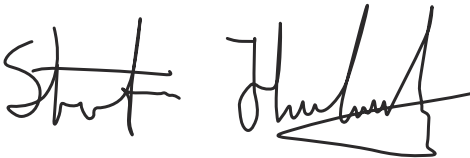

Stefan Holmberg, Διευθυντής Έρευνας και Ανάπτυξης,
Διαχείριση τεχνολογίας, Husqvarna AB

Υπεύθυνος για την τεχνική τεκμηρίωση



Contenido

Introducción.....	63	Transporte, almacenamiento y eliminación.....	69
Seguridad.....	64	Datos técnicos.....	70
Funcionamiento.....	68	Accesorios.....	71
Mantenimiento.....	68	Declaración de conformidad.....	72

Introducción

Descripción del producto

Trabajamos constantemente para perfeccionar nuestros productos y nos reservamos, por lo tanto, el derecho a introducir modificaciones en la construcción y el diseño sin previo aviso.

Nota: El presente manual trata tanto las unidades de alimentación de gasolina como las de batería.

Uso previsto



ADVERTENCIA: Este accesorio solo puede utilizarse con el producto para el que está previsto; consulte el capítulo sobre accesorios del manual de usuario del producto en cuestión.

El accesorio está destinado exclusivamente a trabajos de cultivo.

Vista general del equipo

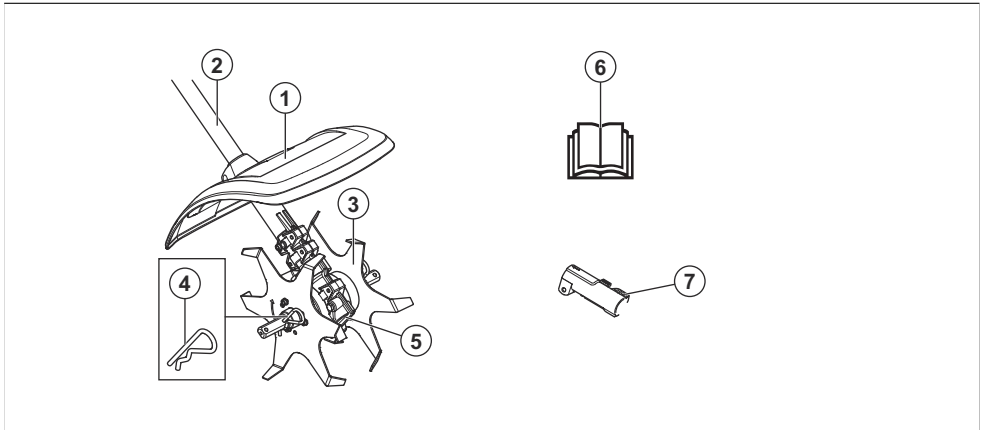

1. Protección del disco de corte
2. Tubo
3. Cuchillas
4. Pasador partido
5. Carcasa de la caja de engranajes
6. Manual de usuario
7. Acoplamiento del tubo (incluido con el producto)



Lea atentamente el manual de usuario y asegúrese de que entiende las instrucciones antes de utilizar el equipo.



Símbolos que aparecen en el accesorio y la unidad de alimentación



Un uso descuidado o incorrecto de este equipo puede provocar heridas graves o mortales al usuario o a otras personas.



Utilice protectores auriculares homologados. Utilice protección ocular homologada. Utilice una máscara protectora si existe riesgo de polvo.



Este equipo cumple con las directivas CE vigentes.



Este producto cumple con las directivas del Reino Unido vigentes.



Piezas giratorias. Mantenga alejados las manos y los pies. La flecha indica el sentido de rotación.



Utilice siempre guantes protectores homologados.



Utilice botas resistentes y antideslizantes.



Cuidado con los objetos que salen despedidos o rebotados.

El usuario debe asegurarse de que ninguna persona o animal se acerque a menos de 15 metros. Cuando haya varios operarios trabajando en el mismo lugar, la distancia de seguridad entre ellos debe ser de 15 metros.

El equipo puede hacer que salgan despedidos objetos con mucha fuerza que pueden rebotar. Si no se utiliza el equipo de seguridad recomendado, se pueden producir daños oculares graves.



Mantenga siempre a las personas y animales a una distancia mínima de 15 m/50 pies mientras el producto está funcionando.



Mantenga todas las partes del cuerpo alejadas de las superficies calientes.



Etiqueta de emisiones sonoras al medio ambiente conforme con las directivas y normativas europeas y del Reino Unido, y con la regulación de 2017 sobre de protección del medioambiente (control de ruidos) (Protection of the Environment Operations - Noise Control) de la legislación de Nueva Gales del Sur. El nivel de potencia acústica garantizado del producto se especifica en el apartado *Datos técnicos en la página 70* y en la etiqueta.

Nota: Los demás símbolos o etiquetas que aparecen en el equipo corresponden a requisitos de homologación específicos en determinados mercados.

Seguridad

Definiciones de seguridad

Las advertencias, precauciones y notas se utilizan para destacar información especialmente importante del manual de usuario.



ADVERTENCIA: Indica un riesgo de lesiones o incluso de muerte del usuario o de las personas cercanas si no se respetan las instrucciones del manual.



PRECAUCIÓN: Indica un riesgo de daños en el producto o en el accesorio, otros materiales o el área adyacente si no se respetan las instrucciones del manual.

Nota: Se usa para proporcionar más información necesaria en una situación determinada.

Lea todas las instrucciones



ADVERTENCIA: Siempre que utilice máquinas eléctricas de jardinería, deberá adoptar precauciones básicas de seguridad para reducir el riesgo de incendio, descargas eléctricas, o lesiones personales, entre otras las siguientes:

Instrucciones generales de seguridad



ADVERTENCIA: Lea las siguientes instrucciones de seguridad antes de utilizar el equipo.

- Lea detenidamente el manual de instrucciones y asegúrese de entender su contenido antes de utilizar el equipo.
- Estas instrucciones complementan las instrucciones que se incluyen con el producto. Para otros procedimientos, consulte las instrucciones de operación del producto.
- Bajo ninguna circunstancia debe modificarse la configuración original del equipo sin autorización del fabricante. No utilice un equipo que parezca haber sido modificado por otras personas y emplee siempre accesorios originales. Las modificaciones y/o la utilización de accesorios no autorizadas pueden ocasionar accidentes graves o incluso la muerte del operario o de terceros.

Instrucciones de seguridad para el funcionamiento



ADVERTENCIA: Lea las siguientes instrucciones de advertencia antes de utilizar el producto.

- Las cuchillas defectuosas pueden aumentar el riesgo de accidentes.
- A veces se pueden enganchar piedras y hierbas en los dientes. Detenga siempre el motor cuando limpie la máquina.
- Cuidado con los objetos que salen despedidos. No se incline nunca sobre la protección del equipo de corte. La máquina puede despedir piedras, basura, etc. contra los ojos y causar ceguera o heridas graves.
- Durante el uso y poco después, el engranaje puede estar caliente. El contacto con el mismo puede ocasionar quemaduras.
- No use el producto a no ser que sea capaz de pedir ayuda en caso de accidente.
- Utilice el producto solamente para el uso al que está destinado.
- Nunca utilice el producto si está cansado, si ha ingerido alcohol o si toma medicamentos que puedan afectarle la vista, su capacidad de discernimiento o el control del cuerpo.
- Nunca utilice el producto en condiciones atmosféricas extremas como frío intenso o clima muy caluroso o húmedo.
- No utilice nunca un producto defectuoso. Lleve a cabo las comprobaciones de seguridad y siga las instrucciones de mantenimiento y servicio de este manual. Algunas medidas de mantenimiento y servicio deben ser efectuadas por especialistas

formados y cualificados. Consulte las instrucciones del apartado Mantenimiento.

- No permita nunca que los niños utilicen el producto.
- Nunca deje que otras personas utilicen el producto sin asegurarse primero de que hayan leído y entendido el contenido de este manual de usuario.
- Inspeccione la zona de trabajo. Quite todos los materiales sueltos, como piedras, cristales rotos, clavos, alambres, cordones, etc., que puedan salir despedidos o enredarse en la cortadora o en la protección de la cortadora.
- Mantenga alejados a los terceros. Los niños, animales, curiosos y ayudantes deben mantenerse fuera de la zona de seguridad de 15 metros durante el uso. Pare el producto inmediatamente si alguien se acerca.
- Cuando se vea en una situación insegura para continuar el trabajo, debe consultar a un experto. Póngase en contacto con su distribuidor o taller de servicio.
- Evite todo uso para el cual no se sienta suficientemente calificado.
- Observe el entorno y asegúrese de que no haya personas o animales en riesgo de entrar en contacto con el equipo de corte o capaces de afectar a su control del producto.
- No utilice el producto en condiciones climáticas desfavorables, como niebla densa, lluvia intensa, viento fuerte, frío extremo, etc. Trabajar con mal tiempo aumenta la fatiga y puede provocar condiciones peligrosas como, por ejemplo, superficies resbaladizas.
- Compruebe que pueda caminar y mantenerse de pie con seguridad. Vea si hay eventuales impedimentos para desplazamientos imprevistos (raíces, piedras, ramas, fosos, zanjas, etc.). Proceda con sumo cuidado al trabajar en terreno inclinado.



- Cuando use protectores auriculares preste siempre atención a las señales o llamadas de advertencia. Qítense siempre los protectores auriculares en cuanto se detenga el motor.
- Debe parar el motor antes de desplazar la máquina.
- No apoye nunca el producto con el motor en marcha sin tenerla bajo control.
- La herramienta de corte debe utilizarse alejada del operador. Nunca trabaje con la herramienta hacia el operador, ya que esto puede causar lesiones graves.

- Sujete siempre el producto con ambas manos. Mantenga el producto en el lado derecho del cuerpo.



- Asegúrese de mantener las manos y los pies alejados de la cortadora mientras el motor está en marcha.



- Mantenga siempre los dientes cerca del suelo.
- Suelte siempre el gatillo de aceleración/alimentación tras realizar cada operación de recorte. Los períodos prolongados a aceleración/ralentí máximo sin carga en el motor (es decir, sin la resistencia que el equipo de corte ejerce sobre el motor cuando se usa el producto) pueden provocar daños graves en el motor.
- Debe prestarse especial atención al tirar de la cultivadora cuando esté en funcionamiento.
- Si hay vibraciones fuertes, detenga el producto. Si posee un producto con gasolina, desconecte el cable HT de la bujía. Si posee un producto con batería, extráigala. Compruebe que el producto no esté dañado. Repare posibles averías.
- Mantenga las manos alejadas de las cuchillas.

Equipo de protección personal



ADVERTENCIA: Lea las siguientes instrucciones de advertencia antes de utilizar el producto.

- Para trabajar con el producto, debe utilizar siempre un equipo de protección personal homologado. El equipo de protección personal no elimina completamente el riesgo de lesiones, pero reduce la gravedad de las lesiones en caso de accidente. Deje que el distribuidor le ayude a seleccionar el equipo adecuado.
- Use protectores auriculares homologados con suficiente capacidad de reducción sonora. La

exposición prolongada al ruido puede causar daños crónicos en el oído.

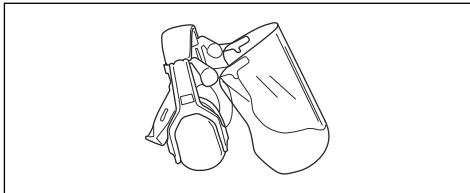

- Utilice protección ocular homologada. Si se utiliza visor, deben utilizarse también gafas protectoras homologadas. Por gafas protectoras homologadas se entienden las que cumplen con la norma ANSI Z87.1 para EE. UU. o EN 166 para países de la UE.

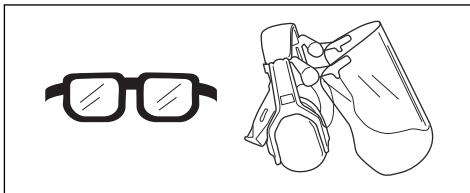

- Utilice guantes cuando sea necesario, por ejemplo, para el montaje, inspección o limpieza del equipo de corte.

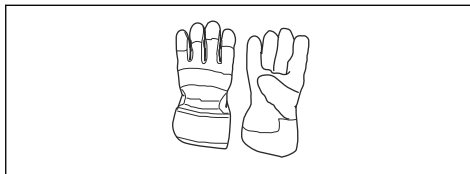

- Use botas de protección con punteras de acero y suelas antideslizantes.



- Use indumentaria de material resistente. Use siempre pantalones largos y gruesos, y mangas largas. No lleve ropa suelta que pueda quedar atrapada en los arbustos y ramas. No trabaje con joyas, pantalones cortos, sandalias ni los pies descalzos. Recójase el pelo por encima de los hombros.

- Mantenga el equipo de primeros auxilios cerca.

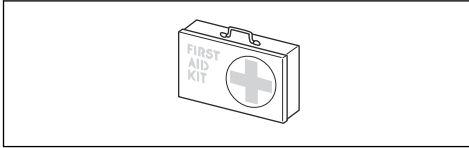

Dispositivos de seguridad en el equipo



ADVERTENCIA: Lea las siguientes instrucciones de advertencia antes de utilizar el equipo.

En este capítulo, se describen los componentes de seguridad del equipo, su función y el modo de efectuar el control y el mantenimiento para garantizar un funcionamiento óptimo. Consulte las instrucciones bajo el título *Vista general del equipo en la página 63* para ver dónde están situados estos componentes en su equipo.

La vida útil del equipo puede acortarse y el riesgo de accidentes puede aumentar si el mantenimiento no se hace de forma adecuada y si los trabajos de servicio y reparación no se efectúan de forma profesional. Si necesita más información, solicítela al distribuidor de su zona



ADVERTENCIA: No emplee nunca un equipo con componentes de seguridad defectuosos. Efectúe la inspección y el mantenimiento de los componentes de seguridad del equipo tal como se describe en este apartado. Si el equipo no supera cualquiera de estas pruebas, póngase en contacto con el taller de servicio para repararlo.



ADVERTENCIA: Todos los trabajos de servicio y reparación del producto requieren una formación especial. Esto es especialmente cierto en lo que respecta al equipo de seguridad del producto. Si el producto no pasa alguno de los controles indicados a continuación, acuda a su taller de servicio. La compra de alguno de nuestros productos le garantiza que puede recibir un mantenimiento y servicio profesional. Si no ha adquirido el producto en una de nuestras tiendas especializadas con servicio, solicite información sobre el taller de servicio más cercano.

Comprobación del equipo de corte

Los dientes se han diseñado y fabricado para soportar las cargas propias de cultivar.

Hay dos reglas básicas:

1. ¡Utilice solamente el equipo de corte con la protección recomendada por nosotros!

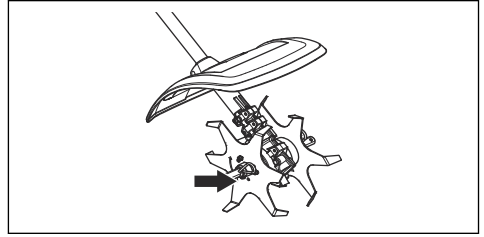

2. Revise el equipo de corte para ver si está dañado o agrietado. Un equipo de corte dañado debe ser siempre reemplazado.

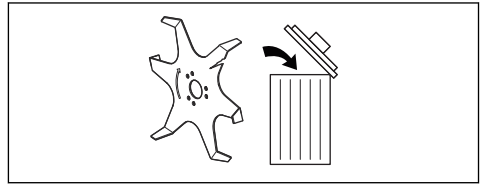

Comprobación de la protección del equipo de corte

Esta protección tiene por fin evitar que el usuario reciba el impacto de objetos desprendidos. La protección evita también que el usuario entre en contacto con el equipo de corte.

1. Asegúrese de que la protección está intacta y no presenta grietas.

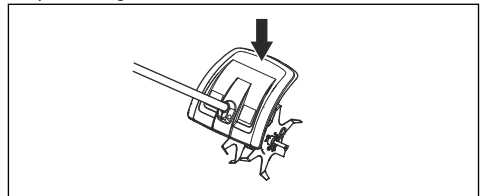

2. Cambie la protección si ha estado expuesta a golpes o si tiene grietas.

Instrucciones de seguridad para el mantenimiento



ADVERTENCIA: Lea las instrucciones de advertencia siguientes antes de realizar el mantenimiento.



ADVERTENCIA: Detenga siempre el producto antes de realizar cualquier tarea con alguna de las piezas del equipo. Puede seguir girando incluso después de haber soltado el gatillo de aceleración/alimentación. Si posee un producto con gasolina, desconecte los cables HT de la

bujía. Si posee un producto a batería, extráigala. Asegúrese de que el equipo se ha detenido completamente antes de empezar a trabajar en él.

- El cultivo debe realizarse únicamente con la luz del día o en áreas con buena iluminación.
- Inspeccione el producto en su totalidad antes de iniciar el trabajo. Sustituya las piezas dañadas. Compruebe que todas las protecciones y cubiertas están completas y bien fijadas. Compruebe todas las tuercas y tornillos.
- Si posee un producto con gasolina, compruebe que no haya fugas de combustible.
- Compruebe que las cuchillas están intactas y que no presentan grietas ni otros daños. Sustituya las cuchillas si fuese necesario.

- Compruebe que los dientes y su protección están bien fijados. Asegúrese de que el sentido de rotación coincide entre las cuchillas y el engranaje. Las flechas deben apuntar en la misma dirección.

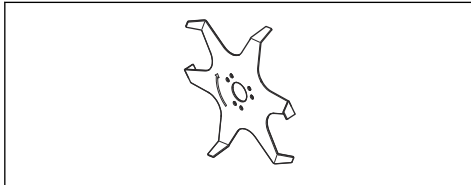
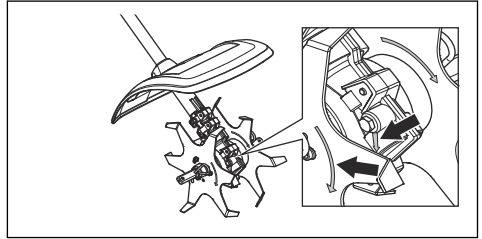

- Compruebe que la protección de la cortadora está limpia y en buenas condiciones.

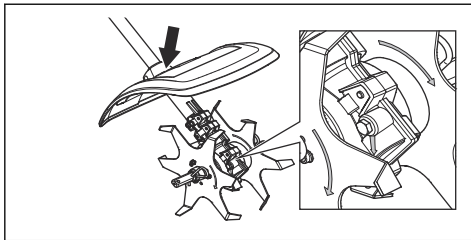

- Compruebe que las cuchillas no se mueven cuando se suelta el gatillo de aceleración/alimentación.
- Cerciérese de que la empuñadura y los mecanismos de seguridad están en orden. No utilice nunca un producto al que le falten piezas o en el que se hayan efectuado cambios referentes a las especificaciones.
- Utilice el producto solamente para el uso al que está destinado.
- Antes de la limpieza, reparación o inspección, cerciérese de que el equipo de corte se haya detenido. Si posee un producto con gasolina, desconecte los cables HT de la bujía. Si posee un producto a batería, extráigala.
- Utilice guantes resistentes al reparar la cultivadora.
- Para las reparaciones, utilice solamente repuestos originales.
- Guarde el producto lejos del alcance de los niños.

Funcionamiento

Arranque del producto con el motor frío

Si tiene un producto de gasolina, siga estas instrucciones para arrancar el producto con el motor frío.

1. Ponga en marcha el producto básico para calentarlo y luego apáguelo.
2. Monte el accesorio según las instrucciones de montaje.

Mantenimiento

Introducción

A continuación, se indican algunas instrucciones generales de mantenimiento. Si Ud. necesita mayor información póngase en contacto con el taller de servicio.

Sustitución de las cuchillas



ADVERTENCIA: Detenga siempre el producto antes de realizar cualquier tarea con alguna de las piezas del equipo. Puede seguir girando incluso después de haber soltado el gatillo de aceleración/alimentación. Si posee un producto con gasolina, desconecte los cables HT de la

bujía. Si posee un producto a batería, extráigala. Asegúrese de que el equipo se ha detenido completamente antes de empezar a trabajar en él.

1. Afloje el pasador hendido.

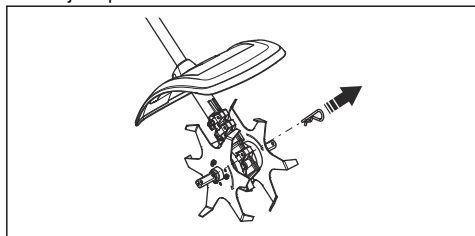

2. Retire el paquete de corte del eje de salida de la caja de engranajes.

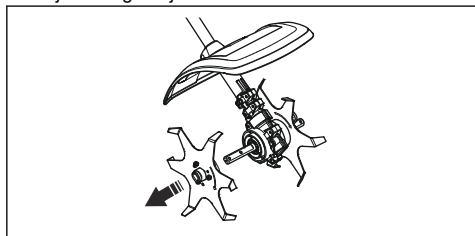

3. Instale el paquete de corte en el eje de salida de la caja de engranajes. Asegúrese de que el sentido de rotación coincide entre las cuchillas y el engranaje. Las flechas deben apuntar en la misma dirección.

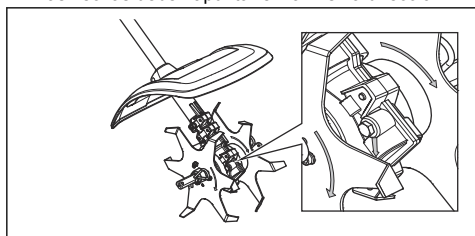

Mantenimiento diario del producto

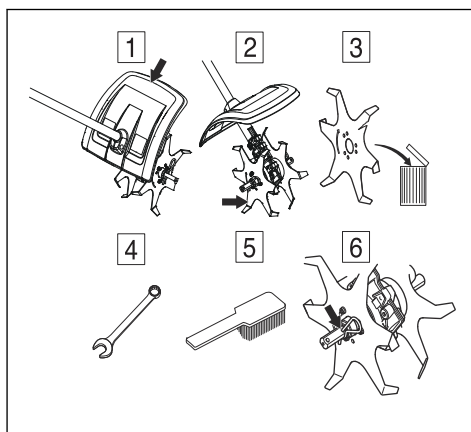

1. Controle que la protección no esté dañada y que no tenga grietas. Cambie la protección si ha estado expuesta a golpes o si tiene grietas.
2. Compruebe que las cuchillas no se mueven cuando se suelta el gatillo de aceleración/alimentación.
3. Compruebe que las cuchillas están intactas y que no presentan grietas ni otros daños. Sustituya las cuchillas si fuese necesario.
4. Compruebe que los tornillos y las tuercas estén apretados.
5. Limpie la parte exterior del producto.
6. Compruebe que los pasadores partidos y las chavetas hendidas no estén dañados y que estén correctamente fijados.

Transporte, almacenamiento y eliminación

Transporte y almacenamiento

Si se transporta el equipo en otro vehículo, utilice siempre dispositivos de sujeción homologados y compruebe que el equipo está bien sujeto.

Antes del almacenaje prolongado, limpie bien el equipo y haga el servicio completo.

Datos técnicos

Datos técnicos de los productos de gasolina

CA230	
Peso	
Peso con 2 cuchillas, kg	2,9
Peso con 4 cuchillas (accesorio), kg	3,7
Dimensiones, mm	
2 cuchillas	140
4 cuchillas (accesorio)	235
Emisiones de ruido ³⁷	
Nivel de potencia acústica medida, dB(A)	105
Nivel de potencia acústica garantizado L _{WA} dB(A)	109
Niveles acústicos ³⁸	
Nivel de presión sonora equivalente en el oído del usuario, medido según EN ISO 22868, dB(A):	
Equipado con accesorio homologado (original)	92,4
Vibraciones ³⁹	
Niveles de vibración equivalentes (a _{h_v,eq}) en las empuñaduras, medidos conforme a la norma, m/s ²	
Equipado con accesorio homologado (original), izquierda/derecha	4,2/6,1

Datos técnicos de los productos a batería

325ILK + Accesorio de cultivadora CA230	
Peso	
Peso con 2 cuchillas, kg	2,3 + 2,9
Peso con 4 cuchillas (accesorio), kg	2,3 + 3,7

³⁷ Emisiones sonoras en el entorno medidas como potencia acústica (L_{WA}) según la directiva CE 2000/14/CE. El nivel referido de potencia sonora de la máquina se ha medido con el equipo de corte original que produce el nivel más elevado. La diferencia entre la potencia sonora garantizada y medida es que la potencia sonora garantizada también incluye la dispersión en el resultado de la medición y las variaciones entre diferentes máquinas del mismo modelo, según la directiva 2000/14/CE.

³⁸ Los datos referidos al nivel de presión sonora equivalente de la máquina tienen una dispersión estadística típica (desviación estándar) de 1 dB(A).

³⁹ Los datos referidos al nivel de vibración tienen una dispersión estadística habitual (desviación estándar) de 1 m/s².

325iLK + Accesorio de cultivadora CA230	
Emisiones de ruido ⁴⁰	
Nivel de potencia acústica medida, dB(A)	89
Nivel de potencia acústica garantizado L _{WA} dB(A)	90
Niveles acústicos ⁴¹	
Nivel de presión sonora en el oído del usuario, medido conforme a EN ISO 22868, dB(A):	
Equipado con accesorio homologado (original)	78
Vibraciones ⁴²	
Niveles de vibración en los mangos, medidos conforme a EN 62841-1, m/s ²	
Equipado con accesorio homologado (original), izquierda/derecha	2,2/1,3

Accesorios

Accesorios

Accesorios homologados	Tipo de accesorio	Protección, ref.
Cuchilla de cultivadora	4 cuchillas	

⁴⁰ Emisiones sonoras en el entorno medidas como potencia acústica (L_{WA}) según la directiva CE 2000/14/CE. El nivel referido de potencia sonora de la máquina se ha medido con el equipo de corte original que produce el nivel más elevado. La diferencia entre la potencia sonora garantizada y medida es que la potencia sonora garantizada también incluye la dispersión en el resultado de la medición y las variaciones entre diferentes máquinas del mismo modelo, según la directiva 2000/14/CE.

⁴¹ Los datos relativos al nivel de presión sonora de la máquina tienen una dispersión estadística habitual (desviación estándar) de 3 dB(A) y se han medido con el accesorio original que produce el nivel más elevado.

⁴² Los datos referidos del nivel de vibración presentan una dispersión estadística habitual (desviación típica) de 2 m/s². Para comparar los niveles de vibraciones en los productos a batería y los productos de combustión, utilice la calculadora de vibraciones: <https://www.husqvarna.com/uk/services-solutions/vibration-calculator/>.

Declaración de conformidad

Declaración de conformidad CE

Nosotros, **Husqvarna AB**, SE-561 82 Huskvarna (Suecia), tel. +46-36-146500, declaramos bajo nuestra exclusiva responsabilidad que el producto:

Descripción	Cultivador
Marca	Husqvarna
Tipo/Modelo	CA230
Identificación	Números de serie a partir del año 2022

Cumple las siguientes directivas y normas de la UE:

Directiva/Norma	Descripción
2006/42/CE	"relativa a las máquinas"
2000/14/CE	"relativa a las emisiones sonoras en el entorno"
2011/65/UE	"relativa a restricciones de utilización de determinadas sustancias peligrosas en aparatos eléctricos y electrónicos"

Y que se aplican las especificaciones técnicas o los estándares siguientes: ISO 11449:1994, EN IEC 63000:2018

0404, RISE SMP Svenska Maskinprovning AB, Box 7035, SE-750 07 Uppsala, Sweden, ha efectuado el examen de tipo CE conforme a la Directiva relativa a las máquinas (2006/42/CE), artículo 12, apartado 3b, anexo IX.

Número de certificado: SEC/14/2415

Huskvarna, 2022-03-29

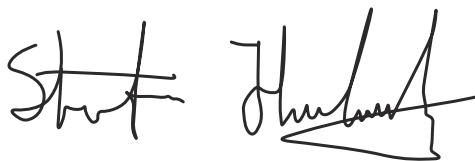

Stefan Holmberg, Director de I+D, Gestión de tecnología, Husqvarna AB

Responsable de la documentación técnica



Sisukord

Sissejuhatus.....	73	Transportimine, hoieulepanek ja utiliseerimine.....	79
Ohutus.....	74	Tehnilised andmed.....	79
Töö.....	78	Lisavarustus.....	80
Hooldamine.....	78	Vastavusdeklaratsioon.....	81

Sissejuhatus

Toote kirjeldus

Tegeleme pidevalt oma toodete edasiarendamisega ning seetõttu jätame endale õiguse muuta toodete disaini ja välimust ilma sellest ette teatamata.

Märkus: Selles juhendis käsitletakse nii bensiini- kui ka akutoitega jõuseadmeid.

Kasutusotstarve



HOIATUS: Seda lisatarvikut võib kasutada ainult koos sellele sobiva tootega, vt lisatarvikute peatükki toote kasutusjuhendis.

Lisatarvik on ette nähtud ainult kultiveerimiseks.

Lisatarvikute ülevaade

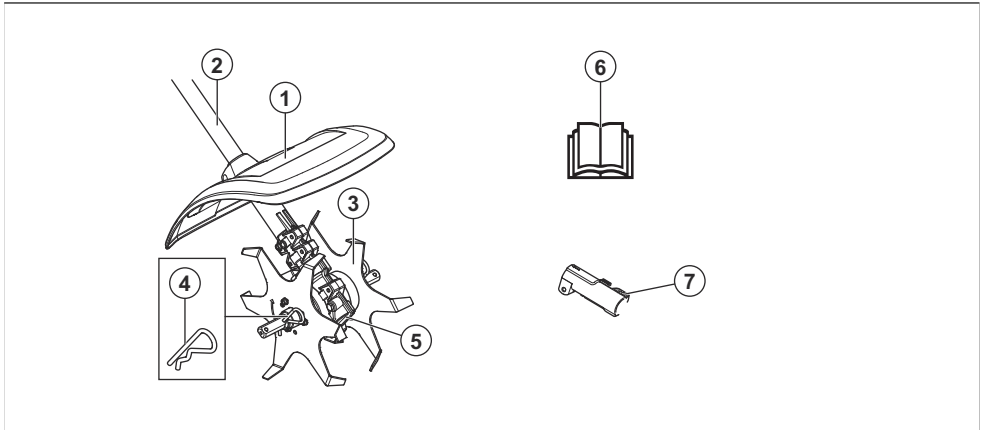

1. Lõikeketta kaitse
2. Vars
3. Terad
4. Splint
5. Ülekanne
6. Kasutusjuhend
7. Varre ühendusülili (tootega kaasas)



Lugege enne lõikeosa kasutamist kasutusjuhend tähelepanelikult läbi ja veenduge, et oleksite juhistest aru saanud.



Lisatarvikul ja jõuseadmel olevad sümbolid



Selle lõikeosa hooletu või väär käsitlemine võib põhjustada operaatoreid või teiste isikute vigastuse või hukkamise.



Kandke heakskiidetud kõrvaklappe. Kandke heakskiidetud kaitseprille. Tolmu tekkimise ohu korral kasutage hingamiskaitset.



See lõikeosa vastab EL-i kehtivatele direktiividele.

**UK
CA**

See toode vastab kehtivatele UK direktiividele.



Pöörlevad osad. Hoidke käed ja jalad eemal. Nool tähistab pöörlemissuunda.



Kasuta alati heakskiidetud kaitsekindaid.



Kandke tugevaid, mittelibisevaid saapaid.



Olge ettevaatlik - eemalpeaiskuvad esemed ning tagasipörkimise oht.



Kasutaja on kohustatud tagama, et inimesed ja loomad ei tuleks töö ajal lähemale kui 15 m. Kui samas kohas töötab mitu seadmekasutajat, peab ohutusvahemaa olema vähemalt 15 meetrit. Lõikeosa võib jõuliselt liigutada objekte, mis võivad tagasi pörkuda. Soovitusliku ohutusvarustuse mittekasutamisel võib see põhjustada töiseid silmavigastusi.



Hoidke seadme kasutamise ajal inimestest ja loomadest vähemalt 15 m kaugusele.



Hoidke kõik kehaosad kuumadest pindadest eemal.



Müraemissioonile viitav keskkonnasiit vastavalt ELi ja UK direktiividele ja määrustele ja Uus Lõuna-Walesi õigusaktile „Protection of the Environment Operations (Noise Control) Regulation 2017“. Toote garanteeritud helivõimsuse taseme andmed leiate jaotisest *Tehnilised andmed lk 79* ja sildil.

Märkus: Ülejäänud lõikeosal esitatud sümبولid/ tähised vastavad erinevates riikides kehtivatele sertifitseerimismõnnetele.

Ohutus

Ohutuse määratlused

Mõistetega „hoiatus“, „ettevaatus“ ja „märkus“ juhitakse tähelepanu eriti olulistele kohtadele kasutusjuhendis.



HOIATUS: Tähistab kasutusjuhendi juhiste eiramise korral kasutaja või kõrvalseisjate kehavigastuse või surmaga lõppeva õnnetuse ohtu.



ETTEVAATUST: Tähistab kasutusjuhendi juhiste eiramise korral toote ja/või tarviku, muude esemete või läheduses asuvate objektide kahjustamise ohtu.

Märkus: Tähistab antud olukorras vajalikku lisateavet.

Lugege läbi kõik juhised



HOIATUS: Kui kasutate elektrilisi aiaseadmeid, tuleb järgida alati põhilisi ohutusabinõusid, et vähendada tule-, elektrilöögi- ja tõsiste vigastuste ohtu, sh järgmisi.

Üldised ohutuseeskirjad



HOIATUS: Enne lisatarviku kasutamist lugege läbi järgmised ohutuseeskirjad.

- Lugege enne lõikeosa kasutamist kasutusjuhend tähelepanelikult läbi ja veenduge, et olete juhistest aru saanud.
- Need juhised täiendavad tootega kaasas olevaid juhiseid. Muude protseduuride osas kasutage palun toote kasutusjuhendeid.
- Lisatarviku algset konstruktsiooni ei tohi ilma tootja loata muuta. Ärge kasutage lisatarvikut, kui tundub,

et teised on seda muutnud, ja kasutage alati originaalisavarustust. Lubamatud muudatused ja varuosad võivad põhjustada kasutaja ja teiste isikute raskeid või isegi eluohutlikke kehavigastusi.

Ohutusjuhised kasutamisel



HOIATUS: Enne seadme kasutamist lugege läbi järgnevad hoiatused.

- Kontrollige, et süütepeea ja süütekaabel oleksid kahjustusteta, et elektrilööki ära hoida.
- Aeg-ajalt võivad muru ja kivid piide vahele kinni jääda. Puhastamise ajaks lülitage alati mootor välja.
- Hoiduge eemalepaiskuvate esemete eest. Ärge kummarduge vaatama kaitsekatte taha! Kivid ja muud esemed või osakesed võivad lennata silma ja põhjustada ohtlikke kahjustusi või isegi pimedaks jäämist.
- Reduktor võib kasutamisel kuumeneda ja püsida kuumana ka mõni aeg pärast kasutamist. Puudutamisel on oht saada põletada.
- Ärge kunagi kasutage toodet olukordades, kus te ei saa õnnetuse korral abi kutsuda.
- Kasutage seadet ainult ettenähtud otstarbel.
- Ärge kunagi töötage tootega, kui olete väsinud, alkoholi tarvitanud või kui olete saanud ravimit, mis mõjub teie nägemisele, otsustus- või keskendumisvõimele.
- Ärge kasutage toodet eriti rasketes ilmaoludes, väga külma, väga tuulise või niiske ilmaga.
- Ärge kunagi kasutage kahjustatud seadet. Teostage ohutuskontroll ja hooldage seadet korrapäraselt, nagu käsitlemisõpetuses nõutud. Teatud hooldustoiminguid tohib teha ainult vastava väljaõppe saanud spetsialist. Vt juhiseid lõigust „Hooldus“.
- Ärge kunagi lubage lastel toodet kasutada.
- Ärge kunagi lubage kellelgi toodet kasutada enne, kui olete kindel, et ta on kasutusjuhendi läbi lugenud ja selle sisust aru saanud.
- Vaadake üle tööpiirkond. Kõrvaldage kõik lahtised esemed, nagu kivid, klaasikillud, naelad, traat, nõõr ja muu taoline, mis võivad õhku paiskuda või lõikurisse või terakaitse vahele kinni jääda.
- Ära lase ligi kõrvalisi isikuid. Lapsed, loomad, pealtvaatajad ja abistajad peavad teie töötamise ajal viibima väljaspool 15-meetrist ohutustsooni. Seisake seade kohe, kui keegi läheneb.
- Kui olukord on teile tundmatu, katkestage töö ja paluge spetsialistidelt abi ja nõu. Võta ühendust edasimüüja või hoolduspunktiaga.
- Ärge tehke tööd, milleks teil puudub väljaõppe või kogemused.
- Jälgige oma ümbrust tähelepanelikult ja veenduge, et läheduses poleks inimesi või loomi, kes võivad seadmega kokku puutuda või teie kontrolli seadme üle halvendada.

- Ärge kasutage toodet halbade ilmastikuolude korral (nt tihedat udu, tugevat vihma, tuul ja pakane jms). Halva ilmaga töötamine on väga väsitav ja sellega kaasneb muid ohte, nagu libe maapind.
- Veenduge, et saate turvaliselt seista ja liikuda. Vaadake, et läheduses ei oleks tõkkeid, nagu juuri, kive, oksid, kraave jms, mis oleksid takistuseks juhul, kui tuleb kiiresti eemalduda. Olge eriti ettevaatlik mäeküljel töötades.



- Kui kasutate kuulmiskaitset, olge tähelepanelik hoiu- ja hoiatussignaalide suhtes. Eemaldage kõrvaklapid kohe, kui mootor on seiskunud.
- Seadme teise kohta toimetamisel tuleb mootor välja lülitada.
- Ärge pange töötava mootoriga seadet maha, kui teil pole sellest head ülevaadet.
- Lõikeseadmega töötamisel lükake seda endast eemale. Ärge tõmmake lõikeseadet kunagi töötamisele enda poole, kuna see võib põhjustada tõsise vigastuse.
- Hoidke seadet alati kahe käega. Hoidke seadet endast paremal.



- Vältige käte ja jalgade sattumist lõikuri lähedale, kui mootor töötab.



- Hoidke piisid alati maapinna lähedal.
- Vabastage gaasihoob/toitelüliti pärast iga tööseansi. Täiskoorumise/-kiiruse kasutamine pika aja jooksul mootorit koormamata (s.t lõikeosa ei

avalda mootorile toote kasutamise ajal vastupanu) võib mootorit tõsiselt kahjustada.

- Olge eriti tähelepanelik kultivaatorit töötamise ajal enda poole tömmates.
- Tugeva vibratsiooni korral seisake toode. Kui teil on bensiniitoitega toode, võtke süütejuhe süüteküünlala küljest lahti. Kui teil on akutoitega toode, eemaldage aku. Kontrollige, et seade pole kahjustatud. Parandage vajadusel.
- Hoidke käed lõiketeradest eemal.

Isikukaitsevahendid



HOIATUS: Enne seadme kasutamist lugege läbi järgnevad hoiatused.

- Seadmega töötamisel tuleb kasutada ettenähtud isikukaitsevarustust. Isikukaitsevarustus ei välista täielikult kehavigastuste ohtu, kuid vähendab õnnetusjuhtumi korral kehavigastuse raskusastet. Õige varustuse valimiseks pöörduge edasimüüja poole.
- Kandke alati sobiva summutusvõimega kuulmiskaitsemeid. Pikaajaline müra võib tekitada püsiva kuulmiskahjustuse.

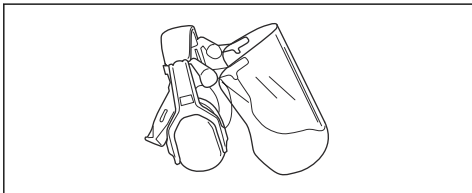

- Kandke heakskiidetud kaitseprille. Näokaitseme kasutamisel tuleb lisaks kasutada heakskiidetud kaitseprille. Heakskiidetud kaitseprillide all mõeldakse selliseid prille, mis vastavad standardile ANSI Z87.1 USA-s või EN 166 Euroopa Liidu riikides.

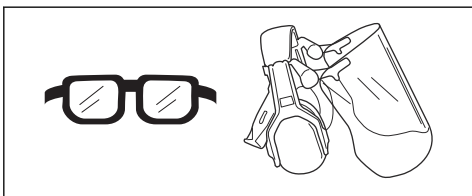

- Vajaduse korral kandke kaitsekindaid, näiteks löikeosa kinnitades, kontrollides või puhastades.

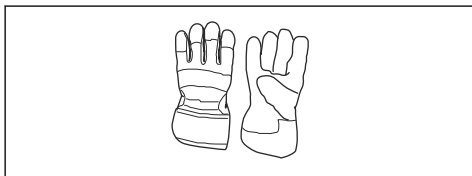

- Kandke terasest varbakatete ja libisemist takistavate taldadega kaitseasaapid.



- Kandke vastupidavast materjalist riideid. Kandke alati pikki raskeid pükse ja pikki varrukaid. Hoiduge liiga avaratest rõivastest, mis võivad okstesse takerduda. Ärge kandke ehteid, lühikesi pükse, lahtiseid jalatseid ega käige paljajalu. Kinnitage juuksed ohutult õlgadest kõrgemale.
- Hoidke esmaabikomplekt käepärast.



Lisatarviku ohutusseadised



HOIATUS: Enne seadme kasutamist lugege läbi järgmised hoiatusjuhised.

Selles alalõigus kirjeldatakse lisatarviku ohutusfunktsioone, selle otstarvet ning seda, kuidas läbi viia kontrollid ja hooldust, et tagada toote nõuetekohane töö. Peatükist *Lisatarviku ülevaade lk 73* näete, kus need osad teie lisatarvikul paiknevad.

Kui lisatarvikut ei hooldata õigesti ja korrapäraselt ning seda ei paranda asjatundja, võib lüheneda seadme tööiga ja suurendada õnnetuste oht. Kui vajate täiendavat infot, pöörduge lähimasse teenindusse.



HOIATUS: Ärge kasutage lisatarvikut, kui selle turvavarustus pole täiesti korras. Ohutusvarustust tuleb käesolevas lõigus toodud eeskirjade kohaselt hooldada ja kontrollida. Kui lisatarvik ei vasta ohutusnõuetele, laske see parandada hooldustöökojas.



HOIATUS: Toote hooldus ja parandamine nõuab eraldi väljaõpet. Eriti oluline on see toote ohutusvarustuse puhul. Kui toode ei vasta allpool toodud nõuetele, võtke ühendust hooldustöökojaga. Meie toodetele on tagatud professionaalne hooldus ja parandus. Kui toote müüja ei

tegele hooldusega, paluge teda juhatada teid lähimasse hooldustöökotta.

Lõikeosa kontrollimine

Piid on ette nähtud ja valmistatud vastu pidama kultiveerimisega kaasnevatele mõjudele.

Kaks põhireeglit.

1. Lõikeosa tohib kasutada ainult koos selleks ette nähtud kaitsekatega!

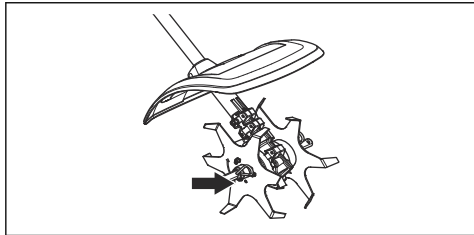

2. Kontrollige lõikeosa kahjustuste ja mõrade suhtes. Vigastatud või pragudega lõikeosad tuleb välja vahetada.

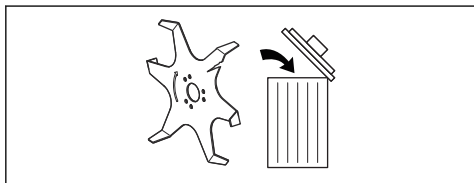

Lõikeosa kaitsme kontrollimine

Selle kaitse ülesandeks on kaitsta seadme kasutajat tagasipaiskuvate esemete eest. Samuti takistab see kasutajat lõikeosa vastu puutumast.

1. Veenduge, et kaitse poleks kahjustatud ega pragunenud.

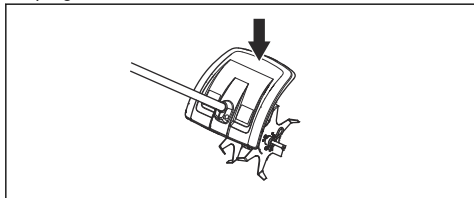

2. Vahetage kaitsekate välja, kui see on saanud lööke või on pragunenud.

Ohutusjuhised hooldamisel



HOIATUS: Enne hooldustööde tegemist lugege läbi järgmised hoiatused.



HOIATUS:

Enne lisatarviku mistahes osa juures töötamist tuleb alati mootor seisata. See võib jätkata liikumist isegi pärast gaasihoova/toitelüliti vabastamist. Kui teil on bensiinitoitega toode, võtke süütejuhtmed süüteküünlala küljest lahti. Kui teil on akutoitega toode, eemaldage aku. Veenduge, et lisatarvik on täielikult peatunud, enne kui alustate sellega töötamist.

- Kultiveerimistööd tuleks teha ainult päevavalges või muudes heade valgustingimustega oludes.
- Enne alustamist kontrollige kogu toodet. Vahetage välja kahjustatud osad. Veenduge, et kõik kaitseid ja katted on terved ja tugevasti kinnitatud. Kontrollige kõiki mutreid ja kruvisid.
- Kui teil on bensiinimootoriga toode, veenduge, et sellel poleks kütuselekked.
- Kontrollige, et teradel poleks kahjustusi, et neil poleks pragusid ja et nad oleksid terved. Kui vaja, vahetage terad.

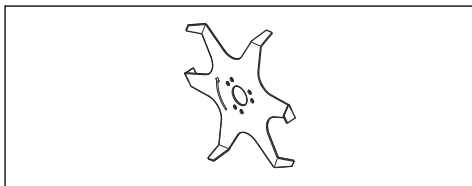

- Veenduge, et lõikuri kaitse on paigaldatud ja kahjustamata.

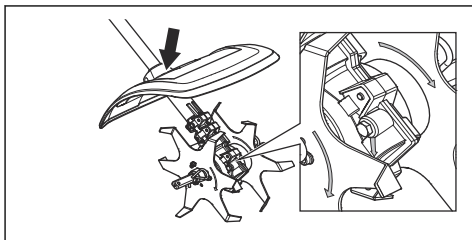

- Veenduge, et piid ja piikaitse on tugevasti kinnitatud. Veenduge, et pöörlemissuund vastab lõikurite ja reduktori pöörlemissuunale. Nooled peavad osutama samas suunas.

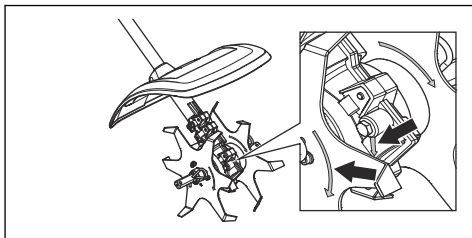

- Veenduge, et lõiketerad ei liigu, kui gaasihoob/toitelüliti lahti lastakse.
- Veenduge, et käepide ja ohutusseadised on korras. Ärge kunagi kasutage toodet, millel on mõni osa puudu või mida on tehnilise kirjeldusega võrreldes muudetud.
- Kasutage seadet ainult ettenähtud otstarbel.
- Enne puhastamist, remontimist või ülevaastust tuleb jälgida, et lõikeosa oleks seiskunud. Kui

teil on bensiinitoitega toode, võtke süütejuhtmed süüteküünla küljest lahti. Kui teil on akutoitega toode, eemaldage aku.

- Kandke kultivaatori remontimisel vastupidavaid kindaid.
- Parandamisel kasutage ainult originaalvaruosi.
- Hoidke seadet lastele kättesaamatus kohas.

Töö

Külma mootoriga toote käivitamine

Kui teil on bensiinitoitega toode, järgige neid juhendeid, et käivitada külma mootoriga toode.

1. Laske põhitootel soojeneda ja seejärel lülitage toode välja.
2. Paigaldage lisaseade vastavalt paigaldussuunistele.

Hooldamine

Sissejuhatus

Allpool on toodud üldised hoolduseeskirjad. Täpsema teabe saamiseks pöörduge hooldustöökotta.

Lõiketera vahetamine



HOIATUS: Enne lisatarviku mistahes osa juures töötamist tuleb alati mootor seisata. See võib jätkata liikumist isegi pärast gaasihoova/toitelüliti vabastamist. Kui teil on bensiinitoitega toode, võtke süütejuhtmed süüteküünla küljest lahti. Kui teil on akutoitega toode, eemaldage aku. Veenduge, et lisatarvik on täielikult peatunud, enne kui alustate sellega töötamist.

3. Paigaldage lõikurid reduktori väljundvõlliile. Veenduge, et pöörlemissuund vastab lõikurite ja reduktori pöörlemissuunale. Nooled peavad osutama samas suunas.

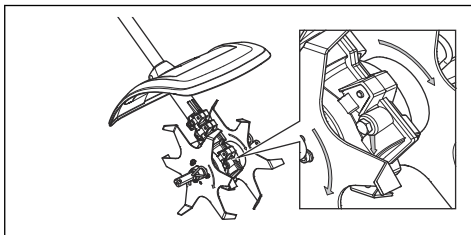

Toote igapäevane hooldus

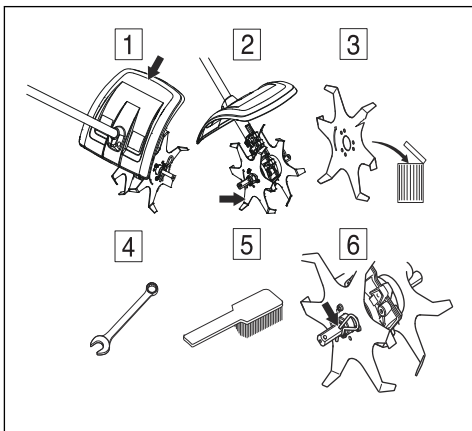

1. Kontrollige, et kaitsekate oleks kahjustusteta ja seal poleks pragusid. Vahetage kaitsekate välja, kui see on saanud lööke või on pragunenud.

1. Vabastage splint.

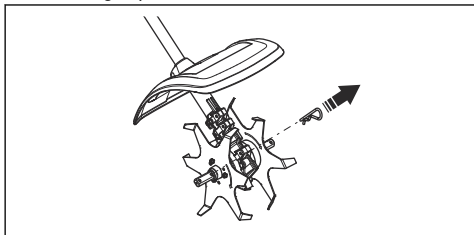

2. Eemaldage lõikurid reduktori väljundvõlli küljest.

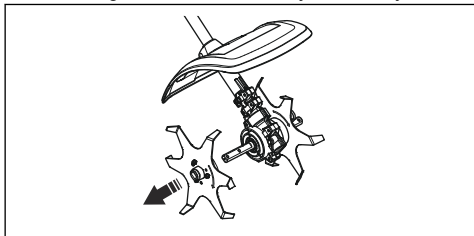

2. Veenduge, et lõiketerad ei liigu, kui gaasihoob/ toitelüliti lahti lastakse.
3. Kontrollige, et teradel poleks kahjustusi, et neil poleks pragusid ja et nad oleksid terved. Kui vaja, vahetage terad.
4. Kontrollige, et kruvid ja mutrid oleksid korralikult kinnitatud.
5. Puhastage toode väljastpoolt.
6. Veenduge, et lõhissplindid ega vedrusplindid pole kahjustatud ja on õigesti kinnitatud.

Transportimine, hoiulepanek ja utiliseerimine

Transport ja hoiustamine

Enne pikemaajalist hoiustamist tuleb lisatarvik korralikult puhastada ja hooldada.

Kui transpordite lisatarvikut teises sõidukis, kasutage alati ettenähtud kinnituseadmeid ja veenduge, et lisatarvik oleks kindlalt kinnitatud.

Tehnilised andmed

Tehnilised andmed bensiinitoritega toodete kohta.

	CA230
Mass	
Kaal 2x lõikuriga, kg	2,9
Kaal 4x lõikuriga (lisatarvik), kg	3,7
Mõõdud, mm	
2x lõikurit	140
4x lõikurit (lisatarvik)	235
Müratasemed ⁴³	
Helitugevuse tase, dB(A)	105
Helivõimsuse tase, garanteeritud L _{WA} dB(A)	109
Müratase ⁴⁴	
Ekvivalentne mürarõhutase kasutaja kõrva juures, mõõdetud EN ISO 22868 järgi, dB(A):	
Originaalse heakskiidetud lisatarvikuga	92,4
Vibratsioonitasemed ⁴⁵	
Käepidemete ekvivalentsed vibratsioonitasemed (a _{h_{veq}}), mõõdetud alusel, m/s ²	
Originaalse vasak-/parempoolse heakskiidetud lisatarvikuga	4,2/6,1

⁴³ Müraemissioon ümbritsevasse keskkonda, mõõdetud helivõimsuse tasemena (L_{WA}) vastavalt EÜ direktiivile 2000/14/EÜ. Seadme antud müratase mõõdeti enim müra tekitava originaalsaagimisseadme kasutamisel. Erinevus garanteeritud ja mõõdetud helivõimsustaseme vahel seisneb selles, et direktiivi 2000/14/EÜ alusel hõlmab garanteeritud helivõimsustase ka mõõtmistulemuste dispersiooni ja kõrvalekaldeid sama mudeli erinevate seadmete vahel.

⁴⁴ Antud andmetel seadme helitugevuse taseme ekvivalendi kohta on statistiline tüüplevi 1 dB(A) (standardne kõrvalekalle).

⁴⁵ Ekvivalentse vibratsioonitaseme kohta toodud andmete tüüpiline statistiline dispersioon (standardhälve) on 1 m/s².

Tehnilised andmed akutoitega toodete kohta

325iLK + Kultivaator lisaseade CA230	
Mass	
Kaal 2x lõikuriga, kg	2,3/+2,9
Kaal 4x lõikuriga (lisatarvik), kg	2,3/+3,7
Müratasemed ⁴⁶	
Helitugevuse tase, dB(A)	89
Müravõimsustase, garanteeritud L _{WA} dB(A)	90
Müratase ⁴⁷	
Ekvivalentne mürarõhutase kasutaja kõrva juures, mõõdetud EN ISO 22868 järgi, dB(A):	
Originaalse heakskiidetud lisatarvikuga	78
Vibratsioonitasemed ⁴⁸	
Käepidemete vibratsioonitasemed, mõõdetud EN 62841-1 järgi, m/s ²	
Originaalse vasak-/parempoolse heakskiidetud lisatarvikuga	1,3/2,2

Lisavarustus

Lisavarustus

Heakskiidetud lisavarustus	Lisavarustuse tüüp	Kaitse, osa nr
Kultivaatori lõikur	4 x lõiketerad	

⁴⁶ Müraemissioon ümbritsevasse keskkonda, mõõdetud helivõimsuse tasemena (L_{WA}) vastavalt EÜ direktiivile 2000/14/EÜ. Seadme antud müratase mõõdeti enim müra tekitava originaalsaagimisseadme kasutamisel. Erinevus garanteeritud ja mõõdetud helivõimsustaseme vahel seisneb selles, et direktiivi 2000/14/EÜ alusel hõlmab garanteeritud helivõimsustase ka mõõtmistulemuste dispersiooni ja kõrvalekaldeid sama mudeli erinevate seadmete vahel.

⁴⁷ Antud andmetel seadme helirõhutase ekvivalendi kohta on statistiline tüüplevi 3 dB(A) (standardne kõrvalekalle) ja on mõõdetud originaalse lõikeosaga, mis annab kõrgeima taseme.

⁴⁸ Vibratsioonitaseme kohta toodud andmete tüüpiline statistiline dispersioon (standardhälve) on 2 m/s². Akuga ja põlemismootoriga seadmete vibratsioonitasemete võrdlemiseks kasutatakse vibratsioonikalkulaatorit. <https://www.husqvarna.com/uk/services-solutions/vibration-calculator/>.

Vastavusdeklaratsioon

EÜ vastavusdeklaratsioon

Husqvarna AB, SE-561 82 Huskvarna, Rootsi, tel: +46
3614 6500, kinnitab ainuvastutusel, et toode:

Kirjeldus	Kultivaatorseade
Kaubamärk	Husqvarna
Tüüp/mudel	CA230
Identifitseerimine	Seerianumbrid alates 2022. aastast

vastab täielikult järgmistele EÜ direktiividele ja määrustele:

Direktiiv/eeskiri	Kirjeldus
2006/42/EÜ	„masinadirektiiv“
2000/14/EÜ	„seadmete müra kohta käiv direktiiv“
2011/65/EL	„elektri- ja elektroonikaseadmetes teatavate ohtlike ainete kasutamise piiramise direktiiv“

ja et kohalduvad järgmised standardid ja/või tehnilised spetsifikatsioonid: ISO 11449:1994, EN IEC 63000:2018

0404, RISE SMP Svenska Maskinprovning AB, Box 7035, SE-750 07 Uppsala, Sweden on teinud EÜ tüübikontrolli vastavalt masinadirektiivi (2006/42/EÜ) artikli 12 punkti 3b. lisale IX.

Serdi number: SEC/14/2415

Huskvarna, 2022-03-29

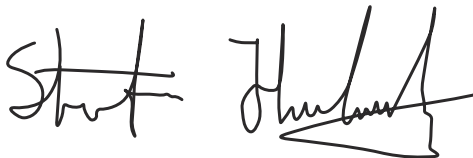

Stefan Holmberg, uurimis- ja arendustegevuse juht,
tehnoloogiahaldus, Husqvarna AB

Tehnilise dokumentatsiooni eest vastutaja



Sisällys

Johdanto.....	82	Kuljettaminen, säilyttäminen ja hävittäminen.....	88
Turvallisuus.....	83	Tekniset tiedot.....	88
Käyttö.....	87	Tarvikkeet.....	90
Huolto.....	87	Vaatumustenmukaisuusvakuutus.....	91

Johdanto

Tuotekuvaus

Kehitämme jatkuvasti tuotteitamme ja pidätämme siksi itsellämme oikeuden muuttaa tuotteiden muotoa ja ulkonäköä ilman ennakoilmoitusta.

Huomautus: Tässä käyttöohjeessa käsitellään sekä bensiini- että akkukäyttöisiä laitteita.

Lisälaitteen yleiskatsaus

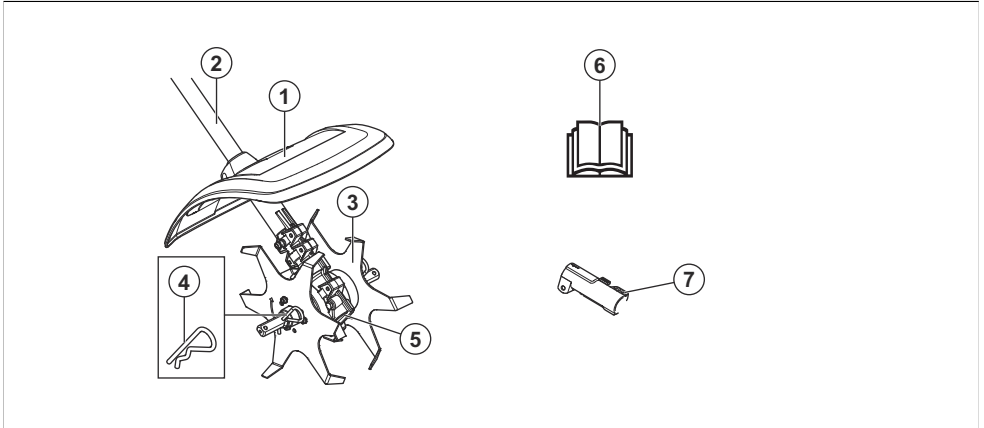

1. Laikansuojus
2. Runkoputki
3. Terät
4. Saksisokka
5. Vaihe
6. Käyttöohje
7. Runkoputken liitin (toimitetaan tuotteen mukana)

Lisälaitteen ja käyttöagregaatin symbolit



Tämän lisälaitteen huolimaton käyttö tai väärinkäyttö voi aiheuttaa käyttäjälle tai sivullisille vakavia vammoja tai kuoleman.

Käyttötarkoitus



VAROITUS: Tätä lisälaitetta saa käyttää vain sille tarkoitettuun laitteeseen. Katso laitteen käyttöohjekirjan lisävarusteita käsittelevä luku.

Lisälaite on tarkoitettu ainoastaan maanmuokkaukseen.



Lue käyttöohje huolellisesti ja varmista, että ymmärrät sen sisällön, ennen kuin alat käyttää lisälaitetta.



Käytä hyväksytyjä kuulonsuojaimia. Käytä hyväksytyjä suojalaseja. Käytä hengityssuojainta, jos on olemassa pölyvaara.



Tämä lisälaite täyttää sovellettavien EY-direktiivien vaatimukset.

UK
CA

Tämä tuote täyttää sovellettavien UK-säädösten vaatimukset.



Pyöriviä osia. Pidä kädet ja jalat poissa niiden läheltä. Nuoli osoittaa pyörimissuunnan.



Käytä aina hyväksytyjä suojakäsineitä.



Käytä luistamattomia ja tukevia jalkineita.



Varo sinkoutuvia esineitä ja kimmokkeita.



Käyttäjän on varmistettava, että ihmiset ja eläimet ovat vähintään 15 metrin päässä laitteesta työn aikana. Kun useita laitteita käytetään samassa paikassa, on käyttäjien välisen turvaetäisyyden oltava vähintään 15 metriä. Lisälaite voi singota rajulla voimalla esineitä, jotka voivat kimmoa takaisin. Se voi johtaa vakaviin silmävammiin, mikäli suositeltuja suojaimia ei käytetä.



Pysy vähintään 15 metrin / 50 jalkan etäisyydellä ihmisistä ja eläimistä tuotteen käytön aikana.



Pidä kaikki kehon osat poissa kuumilta pinoilta.



Melupäästöt ympäristöön -tara EU:n ja Yhdistyneen kuningaskunnan direktiivien ja säädösten mukaisesti sekä Uuden Etelä-Walesin "Protection of the Environment Operations (Noise Control) Regulation 2017" -asetuksen mukaisesti. Tuotteen taattu äänentehotaso on määritelty kohdassa *Tekniset tiedot sivulla 88* ja arvokilvessä.

Huomautus: Muita lisälaitteen tunnuksia/tarroja tarvitaan tietyillä markkina-alueilla ilmaisemaan erityisiä sertifiointivaatimuksia.

Turvallisuus

Turvallisuusmääritelmät

Varoituksia, huomioita ja huomautuksia käytetään, kun jotakin käyttöohjeen osaa halutaan erityisesti korostaa.



VAROITUS: Tätä käytetään, jos käyttöohjeen noudattamatta jättämisestä voi seurata käyttäjän tai sivullisen vamma tai kuolema.



HUOMAUTUS: Tätä käytetään, jos käyttöohjeen noudattamatta jättämisestä voi seurata tuotteen ja/tai lisälaitteen, muiden materiaalien tai ympäristön vaurioituminen.

Huomautus: Tätä käytetään tietyissä tilanteissa tarvittavien lisätietojen antamiseen.

Lue kaikki ohjeet



VAROITUS: Sähkökäyttöisiä puutarhatyökaluja käytettäessä on aina noudatettava yleisiä turvaohjeita, jotka vähentävät tulipalon, sähköiskun ja henkilövahinkojen vaaraa ja joita ovat esimerkiksi seuraavat:

Yleiset turvaohjeet



VAROITUS: Lue seuraavat turvaohjeet ennen lisälaitteen käyttämistä.

- Lue käyttöohje huolellisesti ja varmista, että ymmärrät sen sisällön, ennen kuin alat käyttää lisälaitetta.
- Nämä ohjeet täydentävät laitteen mukana toimitettuja ohjeita. Katso muita toimenpiteitä koskevat ohjeet laitteen käyttöohjeista.

- Lisälaitteen rakennetta ei missään tapauksessa saa muuttaa ilman valmistajan lupaa. Älä käytä lisälaitetta, mikäli epäilet jonkun muun tehneen siihen muutoksia. Käytä aina alkuperäisiä lisävarusteita. Hyväksymättömien muutosten ja/tai lisävarusteiden käyttö voi aiheuttaa käyttäjälle tai muille vakavia vahinkoja tai kuoleman.

Turvallisuusohjeet käyttöä varten



VAROITUS: Lue seuraavat varoitusohjeet ennen laitteen käyttämistä.

- Virheelliset terät voivat lisätä onnettomuuksien vaaraa.
- Piikkeihin voi jäädä kiinni ruohoa ja kiviä. Sammuta moottori aina, kun poistat niitä
- Varo sinkoutuvia esineitä. Älä koskaan nojaa terälaitteen suojuksen yli. Kivet, roskat yms. saattavat sinkoutua silmiin ja aiheuttaa sokeutumisen tai vakavia vahinkoja.
- Vaihde voi olla kuuma käytön aikana ja jonkin aikaa sen jälkeen. Koskettaminen voi aiheuttaa palovamman.
- Älä käytä laitetta niin, ettei sinulla onnettomuustapauksessa ole mahdollisuutta kutsua apua.
- Käytä laitetta vain sille tarkoitettuihin töihin.
- Älä koskaan käytä laitetta, jos olet väsynyt, nauttinut alkoholia tai lääkkeitä, jotka voivat vaikuttaa näkökykyysi, harkintakykyysi tai kehosi hallintaan.
- Älä koskaan käytä laitetta äärimmäisissä ilmasto-olosuhteissa, kuten kovassa pakkasessa tai erittäin lämpimässä ja/tai kosteassa ilmastossa.
- Älä koskaan käytä viallista laitetta. Noudata tässä käyttöohjeessa annettuja turvallisuustarkastuksia, kunnossapitoa ja huoltoa koskevia ohjeita. Tietyt kunnossapito- ja huoltotyöt on annettava koulutettujen ja pätevien asiantuntijoiden tehtäviksi. Katso ohjeet kohdasta Kunnossapito.
- Älä koskaan anna lasten käyttää laitetta.
- Älä koskaan anna kenenkään käyttää tuotetta varmistamatta ensin, että käyttäjä on lukenut ja ymmärtänyt käyttöohjeen sisällön.
- Tarkista työskentelyalue. Poista kaikki irralliset esineet, kuten kivet, lasinsirpaleet, naulat, rautalangat, narut ja vastaavat, jotka voivat sinkoutua liikkeelle tai kietoutua leikkaimeen tai leikkuusuojukseen.
- Pidä asiaankuulumattomat etäällä. Lasten, eläinten, sivullisten ja apulaisten on pysyttävä 15 metrin turvaetäisyydellä työskentelyn aikana. Sammuta laite välittömästi, jos joku tulee lähemmäs.
- Jos käytön jatkaminen tuntuu epävarmalta, kysy neuvoa asiantuntijalta. Käännä jälleenmyyjäsi tai huoltoliikkeesi puoleen.
- Älä tee mitään sellaista, mihin et katso taitosi riittävän.

- Tarkkaile ympäristöä ja varmista, ettei laite pääse osumaan ihmisiin tai eläimiin. Varmista myös, etteivät ihmiset tai eläimet pääse vaikuttamaan laitteen hallintaan.
- Älä käytä laitetta huonoissa sääolosuhteissa, kuten kovalla tuulella tai erittäin sumuisella, sateisella tai kylmällä säällä. Käyttö huonoissa sääolosuhteissa on raskasta ja voi aiheuttaa vaaratilanteita, kuten liukastumisvaaran.
- Varmista, että voit siirtyä ja seisoa turvallisesti. Katso, onko äkilliselle siirtymiselle esteitä (juuria, kiviä, oksia, kuoppia, oja jne.). Noudata suurta varovaisuutta viettävässä maastossa työskennellessäsi.



- Tarkkaile aina varoitussignaaleja ja -huutoja kuulonsuojaimia käyttäessäsi. Riisu kuulonsuojaimet välittömästi moottorin pysäytyksen jälkeen.
- Siirtymisen ajaksi on moottori sammutettava.
- Älä koskaan laske laitetta maahan moottorin käydessä, jos et pysty valvomaan sitä koko ajan.
- Leikkaavan työkalun työstösuunnan on oltava pois päin käyttäjästä. Älä koskaan osoita työkalulla kohti käyttäjää, koska tästä voi aiheutua vakavia vahinkoja.
- Pidä laitetta aina molemmin käsin. Pidä laitetta kehon oikealla puolella.



- Pidä kädet ja jalat etäällä leikkaimesta, kun moottori on käynnissä.



- Pidä piikit aina lähellä maanpintaa.
- Vapauta kaasu-/käyttöliipaisin aina jokaisen työvaiheen jälkeen. Pitkäaikainen käyttö täydellä kaasulla/nopeudella moottoria kuormittamatta (eli ilman vastusta, joka kohdistuu terälaitteesta moottoriin laitteen käytön aikana) voi aiheuttaa vakavan moottorivaurion.
- Ole erityisen varovainen vetäessäsi jyräntä itseäsi kohti työn aikana.
- Jos laite alkaa tärinästä voimakkaasti, pysäytä laite. Jos laite on bensiinikäyttöinen, irrota sytytysjohto syytystulpasta. Jos laite on akkukäyttöinen, irrota akku. Tarkista, onko laite vaurioitunut. Korjaa mahdolliset vauriot.
- Pidä kädet poissa terien ulottuvilta.

Henkilökohtainen suojavarustus



VAROITUS: Lue seuraavat varoitusohjeet ennen laitteen käyttämistä.

- Käytä aina hyväksytyjä henkilökohtaisia suojavarusteita, kun käytät laitetta. Henkilökohtaiset suojavarusteet eivät poista tapaturmien vaaraa, mutta ne lieventävät vammoja onnettomuusstilanteessa. Anna jälleenmyyjän auttaa oikeiden varusteiden valinnassa.
- Käytä riittävän tehokkaasti vaimentavia hyväksytyjä kuulonsuojaimia. Pitkäaikainen altistuminen melulle saattaa aiheuttaa pysyviä kuulovammoja.

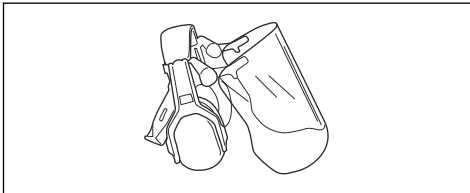

- Käytä hyväksytyjä silmäsuojaimia. Visiiriä käytettäessä on käytettävä myös hyväksytyjä suojalaseja. Hyväksytyillä suojalaseilla tarkoitetaan laseja, jotka täyttävät standardin ANSI Z87.1 (Yhdysvallat) tai EN 166 (EU-maat) vaatimukset.

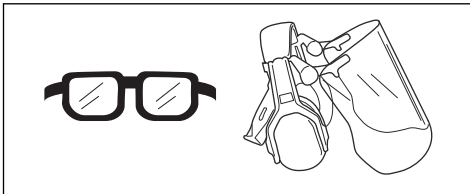

- Käytä käsiineitä tarvittaessa esimerkiksi terävarustuksen asennuksen, tarkastuksen ja puhdistuksen aikana.

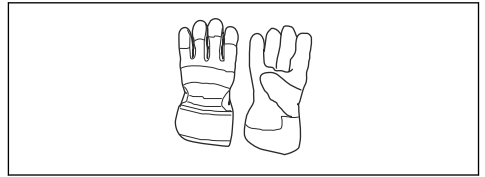

- Käytä turvajalkineita, joissa on teräskärjet ja luistamattomat pohjat.



- Käytä lujasta materiaalista valmistettuja vaatteita. Käytä aina vahvakankaisia pitkiä housuja ja pitkähihaista takkia. Vältä liian löysiä vaatteita, jotka tarttuvat helposti rusuihin ja oksiin. Älä pidä koruja, shortseja tai sandaaleja. Älä myöskään kulje paljain jaloin. Sido hiukset turvallisesti olkapäiden yläpuolelle.
- Pidä ensiaputarvikkeet helposti saatavilla.

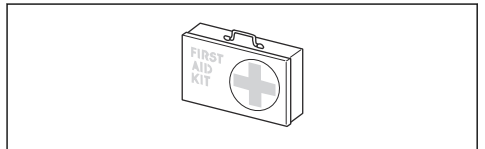

Lisälaitteen turvalaitteet



VAROITUS: Lue seuraavat varoitusohjeet ennen lisälaitteen käyttämistä.

Tässä osassa kerrotaan lisälaitteen turvaominaisuuksista ja niiden toiminnasta sekä annetaan tarkastus- ja kunnossapito-ohjeet, joilla varmistetaan laitteen toimivuus. Katso kohdasta *Lisälaitteen yleiskatsaus sivulla 82*, missä nämä osat sijaitsevat lisälaitteessasi.

Lisälaitteen käyttöikä voi lyhentyä ja onnettomuusvaara kasvaa, jos lisälaitteen kunnossapitoa ei suoriteta oikein ja jos huoltoa ja/tai korjauksia ei tehdä ammattitaitoisesti. Saat lisätietoja lähimmästä huoltoliikkeestä.



VAROITUS: Älä koskaan käytä lisälaitetta, jos sen turvalaitteet ovat viallisia. Lisälaitteen turvavarustus on tarkastettava ja pidettävä kunnossa tässä osassa esitetyllä tavalla. Jos lisälaitteessasi ilmenee

tarkastettaessa puutteita, se on toimitettava huoltoliikkeeseen korjattavaksi.



VAROITUS: Kaikki tuotteen huolto- ja korjaustyöt vaativat erikoiskoulutusta. Tämä koskee erityisesti tuotteen turvavarustusta. Jos tuotteessa havaitaan puutteita alla luetelluissa tarkastuksissa, ota yhteyttä huoltoliikkeeseen. Hankkimalla tuotteen meiltä varmistat, että saat sille ammattimaisen korjauksen ja huollon. Jos ostat tuotteen muusta kuin huollot suorittavasta ammattiliikkeestä, pyydä myyjää neuvomaan lähin huoltoliike.

2. Vaihda suojus, jos siihen on kohdistunut iskuja tai siinä on halkeamia.

Turvaohjeet huoltoa varten



VAROITUS: Lue seuraavat varoitusohjeet ennen huoltoa.



VAROITUS: Pysäytä laite aina, ennen kuin käsittelet lisälaitteeseen kuuluvia osia. Laite voi jatkaa liikkumista kaasu-/käyttöliipaisimen vapauttamisen jälkeen. Jos laite on bensiinikäyttöinen, irrota sytytysjohdot sytytystulpasta. Jos laite on akkukäyttöinen, irrota akku. Varmista, että lisälaitte on täysin pysähtynyt, ennen kuin alat käsitellä sitä.

- Jyrsi maata ainoastaan päivänvalossa tai muissa hyvin valaistuissa oloissa.
- Tarkista laite kokonaisuudessaan ennen työn aloittamista Vaihda vaurioituneet osat. Tarkista, että kaikki suojukset ja kannet ovat ehjät ja kunnolla paikoillaan. Tarkista kaikki mutterit ja ruuvit.
- Jos laite on bensiinikäyttöinen, varmista, ettei laitteesta vuoda polttoainetta.
- Tarkista, että piikit ovat ehjät eikä niissä ole halkeamia tai muita vaurioita. Vaihda terät tarvittaessa.

Terävarustuksen tarkistaminen

Piikit on työstetty kestävämmän maanmuokkauksen aiheuttaman kuorman.

Kaksi perussääntöä:

1. Käytä terälaitteessa vain suosittelemaamme suojusta!

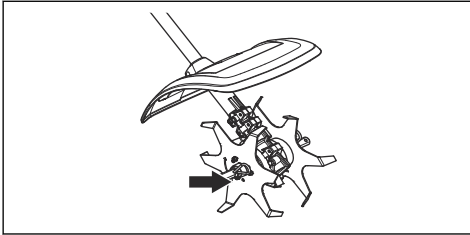

2. Tarkasta terälaitte vaurioiden ja halkeamien varalta. Vaurioitunut terälaitte on aina vaihdettava.

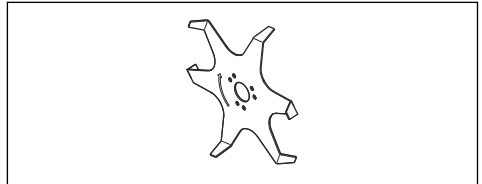
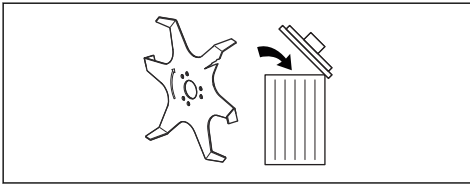

- Varmista, että leikkaimen suojuks on paikallaan ja ehjä.

Terälaitteen suojuksen tarkistaminen

Tämä suojuks on tarkoitettu estämään irtonaisia esineitä sinkoutumasta käyttäjää kohti. Suojus estää myös käyttäjää koskettamasta terälaitteeseen.

1. Varmista, että suojuks on ehjä ja ettei siinä ole halkeamia.

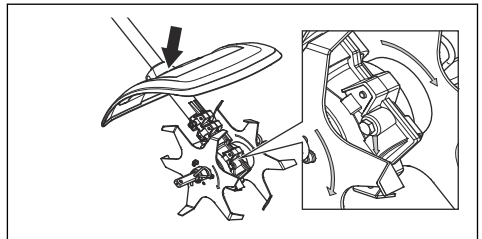
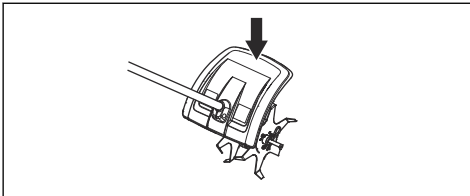

- Tarkista, että piikit ja piikkisuojuks ovat kunnolla kiinni. Varmista, että pyörimissuunta on sama

leikkureissa ja vaihteessa. Nuolien on osoitettava samaan suuntaan.

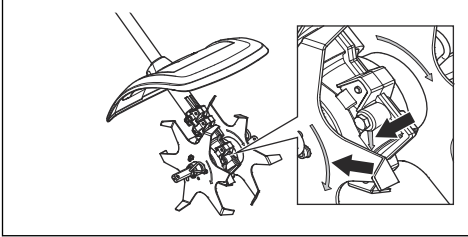

- Tarkista, että terät eivät liiku, kun kaasu-/käyttöliipaisin vapautetaan.

- Tarkista, että kahva ja turvatoiminnot ovat kunnossa. Älä koskaan käytä laitetta, jos siitä puuttuu osia tai osia on muokattu teknisistä tiedoista poikkeavasti.
- Käytä laitetta vain sille tarkoitettuihin töihin.
- Varmista ennen koneen puhdistusta, korjausta tai tarkastusta, että terälaitte on pysähtynyt. Jos laite on bensiinikäyttöinen, irrota sytytysjohdot sytytystulpasta. Jos laite on akkukäyttöinen, irrota akku.
- Käytä lujatekoisia käsineitä korjatessasi jyrshintä.
- Käytä korjaukseen vain alkuperäisvaraosia.
- Säilytä laite lasten ulottumattomissa.

Käyttö

Laitteen käynnistäminen moottorin ollessa kylmä

Jos laite on bensiinikäyttöinen, noudata näytä ohjeita, kun käynnistä laitteen moottorin kylmänä.

1. Käytä laite lämpimäksi ja sammuta se.
2. Kiinnitä lisävaruste asennusohjeiden mukaisesti.

Huolto

Johdanto

Alla on annettu joitakin yleisiä hoito-ohjeita. Jos tarvitsit lisäohjeita, ota yhteys huoltoiliikkeeseen.

Terien vaihtaminen



VAROITUS: Pysäytä laite aina, ennen kuin käsittelet lisälaitteeseen kuuluvia osia. Laite voi jatkaa liikumista kaasu-/käyttöliipaisimen vapauttamisen jälkeen. Jos laite on bensiinikäyttöinen, irrota sytytysjohdot sytytystulpasta. Jos laite on akkukäyttöinen, irrota akku. Varmista, että lisälaitte on täysin pysähtynyt, ennen kuin alat käsitellä sitä.

1. Löysää saksisokka.

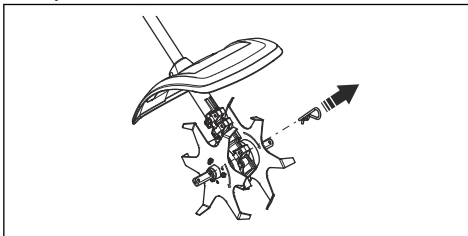

2. Irrota leikkurikokoonpano kulmavaihdekotelon vetoakselista.

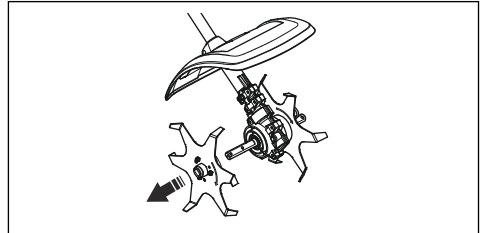

3. Kiinnitä leikkurikokoonpano vaihdekotelon lähdön akseliin. Varmista, että pyörimissuunta on sama leikkureissa ja vaihteessa. Nuolien on osoitettava samaan suuntaan.

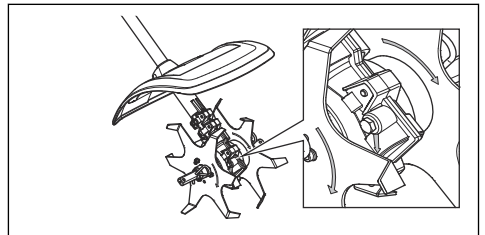

Laitteen päivittäiset huoltotoimenpiteet

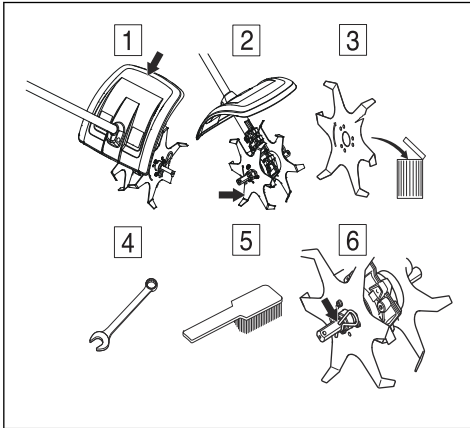

1. Tarkasta, että suojus on ehjä ja ettei siinä ole halkeamia. Vaihda suojus, jos siihen on kohdistunut iskuja tai siinä on halkeamia.
2. Tarkista, että terät eivät liiku, kun kaasu-/käyttöilmapaisin vapautetaan.
3. Tarkasta, että piikit ovat ehjät eikä niissä ole halkeamia tai muita vaurioita. Vaihda terät tarvittaessa.
4. Tarkasta, että ruuvit ja mutterit ovat kireällä.
5. Puhdista laitteen ulkopuoli.
6. Tarkista, että lukko- ja saksisokat eivät ole vaurioituneet ja että ne on oikein kiinnitetty.

Kuljettaminen, säilyttäminen ja hävittäminen

Kuljetus ja säilytys

Kuljetettaessa lisälaitetta toisessa ajoneuvossa on aina käytettävä hyväksytyjä kiinnityslaitteita ja varmistettava, että lisälaitte on kiinnitetty kunnolla.

Varmista, että lisälaitte on puhdistettu hyvin ja että täydellinen huolto on tehty ennen pitkäaikaissäilytystä.

Tekniset tiedot

Bensiinikäyttöisten laitteiden tekniset tiedot

	CA230
Paino	
Paino, sis. 2 leikkuria, kg	2,9
Paino, sis. 4 leikkuria (lisävaruste), kg	3,7
Mitat, mm	
2 leikkuria	140
4 leikkuria (lisävaruste)	235
Melupäästöt ⁴⁹	
Äänen tehotaso, mitattu dB(A)	105
Äänen tehotaso, taattu L _{WA} dB(A)	109
Äänitasot ⁵⁰	

⁴⁹ Melupäästö ympäristöön äänentehona (L_{WA}) EY-direktiivin 2000/14/EY mukaisesti mitattuna. Laitteen ilmoitettu äänentehotaso on mitattu käyttäen alkuperäistä terälaitetta, joka antaa suurimman äänentehotason. Taatun ja mitatun äänitehon erona on se, että taattu ääniteho sisältää myös mitatun tuloksen hajonnan ja vaihtelun saman mallin eri laitteiden välillä direktiivin 2000/14/EY mukaisesti.

⁵⁰ Ilmoitetuilla tiedoilla vastaavasta koneen äänenpainetasosta tyyppillinen tilastollinen hajonta (vakiopoiskeama) on 1 dB(A).

	CA230
Vastaava äänenpainetaso käyttäjän korvan tasalla mitattuna standardien EN ISO 22868 mukaan, dB(A):	
Varustettu hyväksytyllä lisävarusteella (alkuperäinen)	92,4
Tärinä ⁵¹	
Kahvojen vastaavat tärinätasot ($a_{h\nu,eq}$) mitattuna standardin mukaan, m/s^2 :	
Varustettu hyväksytyllä lisävarusteella (alkuperäinen), vasen/oikea	4,2/6,1

Akkukäyttöisten laitteiden tekniset tiedot

325iLK+ Jyrsin-lisälaite CA230	
Paino	
Paino, sis. 2 leikkuria, kg	2,3+2,9
Paino, sis. 4 leikkuria (lisävaruste), kg	2,3/3,7
Melupäästöt ⁵²	
Äänen tehotaso, mitattu dB(A)	89
Äänen tehotaso, taattu L_{WA} dB(A)	90
Äänitasot ⁵³	
Äänenpainetaso käyttäjän korvan tasalla mitattuna standardin EN ISO 22868 mukaan, dB(A):	
Varustettu hyväksytyllä lisävarusteella (alkuperäinen)	78
Tärinä ⁵⁴	
Kahvojen tärinätasot standardin EN 62841-1 mukaan mitattuna, m/s^2	
Varustettu hyväksytyllä lisävarusteella (alkuperäinen), vasen/oikea	1,3/2,2

⁵¹ Ilmoitetuilla tiedoilla vastaavasta tärinätasosta tyypillinen tilastollinen hajonta (vakiopoitkeama) on $1 m/s^2$.

⁵² Melupäästö ympäristöön äänentehona (L_{WA}) EY-direktiivin 2000/14/EY mukaisesti mitattuna. Laitteen ilmoitettu äänentehotaso on mitattu käyttäen alkuperäistä terälaitetta, joka antaa suurimman äänentehotason. Taatun ja mitatun äänitehon erona on se, että taattu ääniteho sisältää myös mitatun tuloksen hajonnan ja vaihtelun saman mallin eri laitteiden välillä direktiivin 2000/14/EY mukaisesti.

⁵³ Ilmoitetuilla tiedoilla koneen äänenpainetasosta tyypillinen tilastollinen hajonta (vakiopoitkeama) on 3 dB(A). Taso on mitattu käyttäen alkuperäistä lisälaitetta, joka antaa suurimman äänentehotason.

⁵⁴ Tärinätasolle ilmoitetuissa tiedoissa tyypillinen tilastollinen hajonta (vakiopoitkeama) on $2 m/s^2$. Käytä akku- ja polttomootorikäyttöisten laitteiden tärinätasojen vertailussa tärinälaskuria. <https://www.husqvarna.com/uk/services-solutions/vibration-calculator/>.

Tarvikkeet

Lisävarusteet

Hyväksytyt lisävarusteet	Varustetyyppi	Suojus, tuotenro
Jyrsinleikkuri	4 terää	

Vaatimustenmukaisuusvakuutus

EU-vaatimustenmukaisuusvakuutus

Husqvarna AB, SE-561 82 Huskvarna, Ruotsi, puh. +46
36 146500, vakuuttaa täten, että tuote:

Kuvaus	Maanjyrsinsarja
Tuotemerkki	Husqvarna
Tyyppi/malli	CA230
Tunniste	Sarjanumerot vuodesta 2022 alkaen

vastaavat täysin seuraavien EU:n direktiivien ja
asetusten vaatimuksia:

Direktiivi/asetus	Kuvaus
2006/42/EC	konedirektiivi
2000/14/EC	Melupäästädirektiivi
2011/65/EU	Direktiivi tiettyjen vaarallisten aineiden käytön rajoittamisesta sähkö- ja elektroniikkalaitteissa

ja että asiassa sovelletaan seuraavia standardeja ja/tai
tekniisiä tietoja: ISO 11449:1994, EN IEC 63000:2018

0404, RISE SMP Svenska Maskinprovning AB, Box
7035, SE-750 07 Uppsala, Sweden on suorittanut
EY-tyyppitarkastuksen konedirektiivin (2006/42/EY)
artiklan 12 kohdan 3 alakohdan, liitteen IX mukaisesti.

Sertifikaatin numero: SEC/14/2415

Huskvarna, 2022-03-29

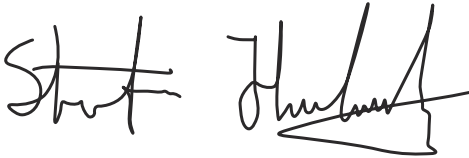

Stefan Holmberg, Tuotekehityspäällikkö, Technology
Management, Husqvarna AB

Teknisestä dokumentaatiosta vastaava edustaja



Sommaire

Introduction.....	92	Transport, entreposage et mise au rebut.....	98
Sécurité.....	93	Caractéristiques techniques.....	99
Utilisation.....	97	Accessoires.....	100
Entretien.....	97	Déclaration de conformité.....	101

Introduction

Description du produit

Nous travaillons continuellement au développement de nos produits et nous réservons le droit d'en modifier, entre autres, la conception et l'aspect sans préavis.

Remarque: Le présent manuel concerne à la fois les blocs d'alimentation fonctionnant à l'essence et ceux alimentés par batterie.

Utilisation prévue



AVERTISSEMENT: Cet accessoire ne peut être utilisé qu'avec le produit spécialement conçu à cet effet. Reportez-vous au chapitre sur l'accessoire du manuel d'utilisation du produit.

Cet accessoire est conçu uniquement pour la culture de la terre.

Présentation de l'accessoire

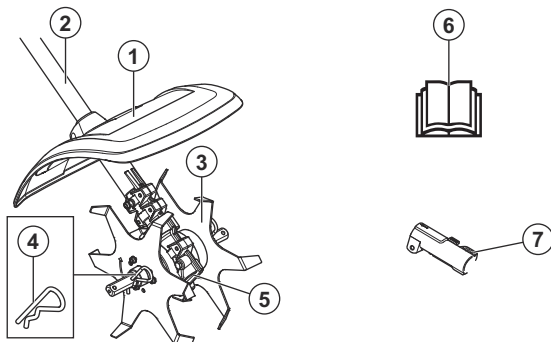

1. Protège-disque
2. Arbre
3. Lames
4. Goupille fendue
5. Carter
6. Manuel d'utilisation
7. Accouplement d'arbre (inclus)



Avant d'utiliser l'accessoire, lisez attentivement le manuel de l'opérateur et assimilez les instructions qu'il contient.



Symboles sur l'accessoire et le bloc d'alimentation



Une utilisation erronée ou négligente de cet accessoire peut occasionner des blessures graves, voire mortelles, pour l'opérateur ou d'autres personnes.



Utilisez des protège-oreilles homologués. Utilisez des protections pour les yeux homologuées. Utilisez un masque respiratoire en cas de risque d'inhalation de poussière.



Cet accessoire est conforme aux directives CE en vigueur.



Ce produit est conforme aux directives applicables en vigueur au Royaume-Uni.



Pièces en rotation. Gardez les mains et les pieds éloignés. La flèche indique le sens de rotation.



Portez toujours des gants de protection homologués.



Utilisez des bottes antidérapantes et résistantes.



Attention : projections et ricochets.



L'opérateur doit veiller à ce qu'aucune personne ni aucun animal ne se trouvent à moins de 15 mètres. Lorsque plusieurs opérateurs partagent le même lieu de travail, la distance de sécurité doit être de 15 mètres au minimum. L'accessoire peut projeter violemment des objets pouvant ricocher. Ceci peut provoquer de graves blessures aux yeux si l'équipement de protection personnelle recommandé n'est pas utilisé.



Restez à une distance minimale de 15 m (50 pi) des personnes et des animaux pendant le fonctionnement du produit.



Maintenez toutes les parties de votre corps à distance des surfaces chaudes et brûlantes.



Étiquette relative aux émissions sonores dans l'environnement selon les directives et réglementations européennes et du Royaume-Uni et la législation de la Nouvelle-Galles du Sud « Protection of the Environment Operations (Noise Control) Regulation 2017 ». Le niveau de puissance sonore garanti du produit est spécifié à la section *Caractéristiques techniques* à la page 99 et sur l'étiquette.

Remarque: Les autres symboles/autocollants présents sur l'accessoire concernent des exigences de certification spécifiques à certains marchés.

Sécurité

Définitions de sécurité

Des avertissements, des recommandations et des remarques sont utilisés pour souligner des parties spécialement importantes du manuel d'utilisation.



AVERTISSEMENT: Symbole utilisé en cas de risque de blessures ou de mort pour l'opérateur ou les personnes à proximité si les instructions du manuel ne sont pas respectées.



REMARQUE: Symbole utilisé en cas de risque de dommages pour le produit et/ou l'accessoire, d'autres matériaux ou les

environs si les instructions du manuel ne sont pas respectées.

Remarque: Symbole utilisé pour donner des informations supplémentaires pour une situation donnée.

Lisez toutes les instructions



AVERTISSEMENT: Lors de l'utilisation d'appareils de jardinage, des précautions élémentaires de sécurité doivent toujours être observées afin de réduire les risques d'incendie, de décharge électrique et

de blessures corporelles, y compris ce qui suit :

Instructions générales de sécurité



AVERTISSEMENT: Lisez les consignes de sécurité qui suivent avant d'utiliser l'accessoire.

- Lisez attentivement et assimilez le manuel d'utilisation avant d'utiliser l'accessoire.
- Ces consignes complètent les instructions fournies avec le produit. Pour d'autres procédures, veuillez vous reporter aux instructions d'utilisation du produit.
- Ne modifiez jamais l'accessoire sans l'autorisation du fabricant. N'utilisez pas un accessoire qui semble avoir été modifié par un tiers et utilisez toujours des accessoires d'origine. Des modifications non autorisées et l'emploi d'accessoires non homologués peuvent provoquer des accidents graves, voire mortels, à l'utilisateur ou d'autres personnes.

Consignes de sécurité pour le fonctionnement



AVERTISSEMENT: Lisez les instructions qui suivent avant d'utiliser le produit.

- Des couteaux en mauvais état augmentent le risque d'accident.
- Par moment, l'herbe et les pierres peuvent s'accrocher dans les dents. Éteignez toujours le moteur avant de procéder au nettoyage.
- Attention aux objets projetés. Ne vous penchez jamais au-dessus de la protection de l'équipement de coupe. Des cailloux, débris, etc. peuvent être projetés dans les yeux et causer des blessures très graves, voire la cécité.
- Après l'utilisation, l'engrenage peut être chaud pendant un moment. Risque de brûlures au contact.
- N'utilisez pas le produit s'il n'est pas possible d'appeler au secours en cas d'accident.
- Utilisez le produit uniquement pour les travaux auxquels il est destiné.
- N'utilisez jamais le produit en cas de fatigue, d'absorption d'alcool ou de prise de médicaments susceptibles d'affecter l'acuité visuelle, le jugement ou la maîtrise du corps.
- N'utilisez jamais le produit dans des conditions climatiques extrêmes telles qu'un froid intense ou un climat très chaud et/ou humide.
- N'utilisez jamais un produit qui n'est pas en parfait état de marche. Appliquez les instructions de maintenance et d'entretien ainsi que les contrôles de sécurité indiqués dans ce manuel d'utilisation. Certaines opérations de maintenance et d'entretien doivent être réalisées par un spécialiste dûment

formé et qualifié. Voir les instructions à la section Maintenance.

- Ne laissez jamais un enfant utiliser le produit.
- Ne laissez jamais d'autres personnes utiliser le produit sans vous être assuré au préalable que ces personnes ont bien lu et compris le contenu du mode d'emploi.
- Inspecter la zone de travail. Retirez tous les objets tels que les pierres, les morceaux de verre, les clous, les fils de fer, les bouts de ficelle, etc. pouvant être projetés ou risquant de s'enrouler autour de la lame ou de sa protection.
- Maintenir à distance toutes les personnes non concernées par le travail. Les enfants, les animaux, les spectateurs et les collègues de travail devront se trouver en dehors de la zone de sécurité, soit à au moins 15 m lorsque vous travaillez. Arrêtez immédiatement le produit si une personne s'approche.
- Dans l'éventualité d'une situation rendant la suite du travail incertaine, consultez un expert. Adressez-vous au revendeur ou à l'atelier de réparation.
- Évitez les tâches pour lesquelles vous ne vous sentez pas suffisamment qualifié.
- Assurez-vous que la zone de travail est bien dégagée et qu'aucune personne et aucun animal ne risquent d'entrer en contact avec l'équipement de coupe, ou d'altérer le contrôle que vous avez du produit.
- N'utilisez pas le produit par mauvais temps, tel qu'en cas de brouillard épais, de pluie diluvienne, de vent violent, de froid intense, etc. Travailler par mauvais temps est fatigant et peut créer des conditions de travail dangereuses, par exemple les surfaces peuvent être glissantes.
- Assurez-vous de pouvoir vous tenir et vous déplacer en toute sécurité. Repérez les éventuels obstacles en cas de déplacement imprévu : souches, pierres, branchages, fondrières, etc. Observez la plus grande prudence lors de travail sur des terrains en pente.



- Restez attentif aux signaux d'alerte ou aux appels lorsque vous portez des protecteurs d'oreille. Enlevez toujours vos protège-oreilles dès que le moteur s'arrête.
- Arrêtez le moteur en cas de déplacement.
- Ne posez jamais le produit au sol lorsque le moteur est en marche, sauf si vous pouvez le surveiller.

- En fonctionnement, l'outil de coupe doit être maintenu à distance de l'opérateur. Ne tournez jamais l'outil en fonctionnement vers l'opérateur, cela pourrait être la cause de blessures très graves.
- Tenez toujours le produit à deux mains. Tenez l'appareil du côté droit du corps.



- Veillez à ce que ni les mains ni les pieds ne soient en contact avec la lame quand le moteur tourne.

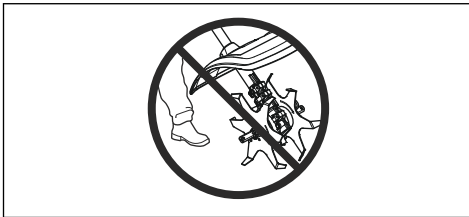

- Maintenez toujours les dents proches du sol.
- Relâchez toujours la gâchette de puissance après chaque session de travail. De longues périodes à plein régime/pleine vitesse sans charge sur le moteur (c'est-à-dire sans la résistance qu'exerce l'accessoire de coupe sur le moteur) risquent d'endommager gravement le moteur.
- Il convient d'être particulièrement attentif lorsque l'on tire le cultivateur vers soi au cours de la tonte.
- En présence d'importantes vibrations, arrêtez le produit. Si vous avez utilisé un produit fonctionnant à l'essence, débranchez le câble HT de la bougie. Si vous disposez d'un produit alimenté par batterie, retirez la batterie. Vérifiez que le produit n'a subi aucun dommage. Réparez tout éventuel dommage.
- Gardez vos mains à distance de la lame.

Équipement de protection individuel



AVERTISSEMENT: Lisez les instructions qui suivent avant d'utiliser le produit.

- Portez toujours un équipement de protection individuel homologué lorsque vous utilisez le produit. L'équipement de protection individuel ne protège pas complètement des blessures, mais il diminue la gravité des blessures en cas d'accident. Faites appel à votre revendeur pour vous aider à sélectionner l'équipement adéquat.

- Portez des protège-oreilles homologués ayant un effet atténuateur suffisant. Une exposition prolongée au bruit risque de causer des lésions auditives permanentes.

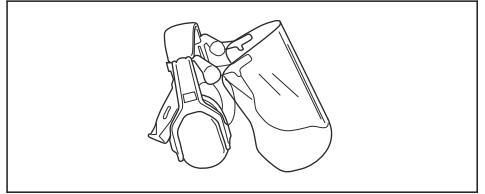

- Utilisez des protections pour les yeux homologuées. L'usage d'une visière doit toujours s'accompagner du port de lunettes de protection homologuées. Par lunettes de protection homologuées, on entend celles qui sont en conformité avec les normes ANSI Z87.1 (États-Unis) ou EN 166 (pays de l'UE).

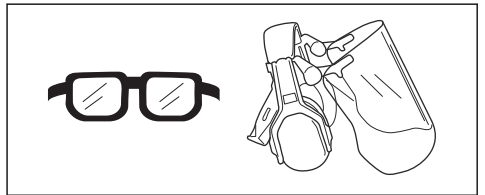

- Portez des gants de protection en cas de besoin, par exemple lorsque vous fixez, examinez ou nettoyez l'équipement de coupe.

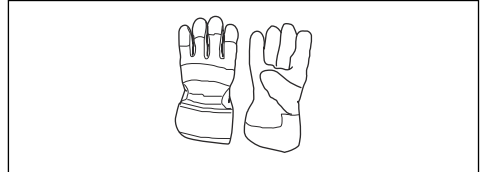

- Portez des bottes de protection avec coques de protection en acier et des semelles antidérapantes.



- Portez des vêtements fabriqués dans un matériau résistant. Portez toujours des pantalons longs, épais et des manches longues. Ne portez pas de vêtements amples qui risqueraient de se prendre dans les brindilles et les branches. Ne portez pas de bijoux, de shorts, de sandales et ne marchez pas pieds nus. Attachez vos cheveux de façon sécurisée au-dessus de vos épaules.

- Gardez toujours une trousse de premiers soins à portée de main.

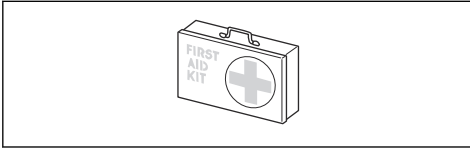

Dispositifs de sécurité sur l'accessoire



AVERTISSEMENT: Lisez les instructions qui suivent avant d'utiliser l'accessoire.

Ce chapitre présente les fonctions de sécurité de l'accessoire, leur but et les instructions de contrôle et d'entretien afin de garantir son bon fonctionnement. Consultez les instructions à la section *Présentation de l'accessoire à la page 92* pour savoir où se trouvent ces équipements sur votre accessoire.

La durée de vie de l'accessoire risque d'être écourtée et le risque d'accidents accru si l'entretien de l'accessoire n'est pas effectué correctement et si les mesures d'entretien et/ou de réparation ne sont pas effectuées de manière professionnelle. Pour plus d'informations, contactez l'atelier de réparation du revendeur le plus proche.



AVERTISSEMENT: N'utilisez jamais un accessoire dont les équipements de sécurité sont défectueux. Contrôlez et entretenez les équipements de sécurité de l'accessoire conformément aux instructions données dans ce chapitre. Si les contrôles de l'accessoire ne donnent pas de résultat positif, contactez votre agent d'entretien pour le faire réparer.



AVERTISSEMENT: L'entretien et la réparation du produit exigent une formation spéciale. Cela concerne particulièrement l'équipement de sécurité du produit. Si les contrôles suivants ne donnent pas un résultat positif, adressez-vous à un atelier spécialisé. L'achat de l'un de nos produits offre à l'acheteur la garantie d'un service et de réparations qualifiés. Si le point de vente n'assure pas ce service, adressez-vous à l'atelier spécialisé le plus proche.

Pour contrôler l'équipement de coupe

Les dents sont conçues et usinées pour résister aux charges exercées lors de la culture.

Deux règles de base :

1. N'utiliser l'équipement de coupe qu'avec la protection recommandée!

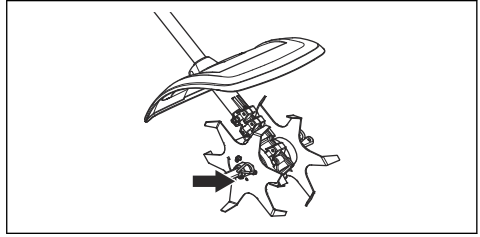

2. Inspectez l'équipement de coupe afin de détecter d'éventuels dommages ou fissures. Remplacez toujours un équipement de coupe endommagé.

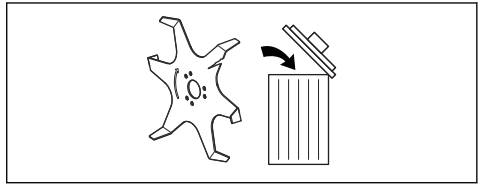

Pour contrôler la protection de l'équipement de coupe

Cette protection a pour but d'empêcher que des objets ne soient projetés en direction de l'utilisateur. La protection prévient aussi le contact entre l'utilisateur et l'équipement de coupe.

1. Assurez-vous que la protection est intacte et qu'elle ne présente pas de fissures.

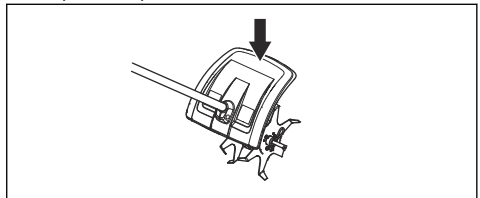

2. Remplacez la protection si elle a subi des coups ou si elle présente des fissures.

Instructions de sécurité pour l'entretien



AVERTISSEMENT: Lisez les instructions qui suivent avant de procéder à l'entretien.



AVERTISSEMENT: Arrêtez toujours le produit avant de manipuler une quelconque pièce de l'accessoire. Il peut continuer à bouger même après que la gâchette d'accélération/de puissance a été relâchée. Si vous disposez d'un produit fonctionnant à l'essence, débranchez les câbles HT de la bougie. Si vous disposez

d'un produit alimenté par batterie, retirez la batterie. Assurez-vous que l'accessoire est complètement arrêté avant de commencer à travailler sur celui-ci.

- Le travail avec cultivateur ne doit être effectué qu'à la lumière du jour ou dans des conditions d'éclairage appropriées.
- Vérifiez intégralement l'appareil avant de commencer le travail. Remplacez les pièces endommagées. Vérifiez que tous les capots et caches de protection sont en place et solidement fixés. Contrôlez tous les écrous et boulons.
- Si vous avez un produit fonctionnant à l'essence, assurez-vous qu'il n'y a aucune fuite de carburant.
- Vérifier que le protège-main n'est pas abîmé. Remplacez les lames si nécessaire.

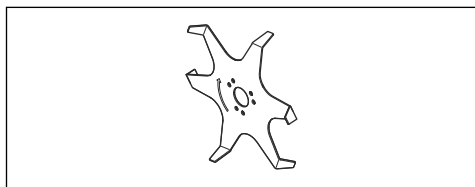

- Vérifiez que la protection de la lame est propre et intacte.

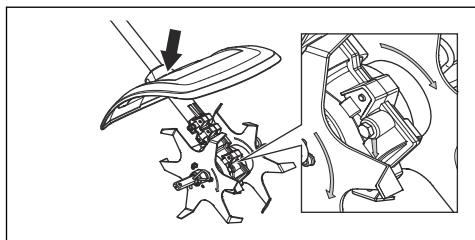

- Vérifiez que les dents et la protection des dents sont correctement fixés. Assurez-vous que le sens de rotation s'accorde avec les fraises et sur l'engrenage. Les flèches doivent être orientées dans le même sens.

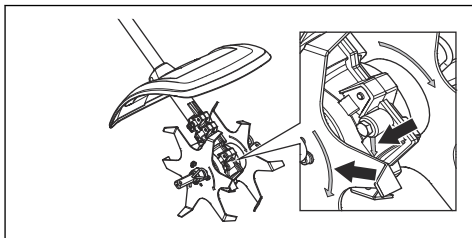

- Vérifiez que la chaîne cesse de bouger dès que la gâchette d'accélération/de puissance est relâchée.
- Assurez-vous que la poignée et les systèmes de sécurité sont en bon état. N'utilisez jamais une machine incomplète ou ayant été modifiée.
- Utilisez le produit uniquement pour les travaux auxquels il est destiné.
- Avant de commencer les travaux de nettoyage, de réparation ou d'inspection, assurez-vous que l'équipement de coupe est arrêté. Si vous disposez d'un produit fonctionnant à l'essence, débranchez les câbles HT de la bougie. Si vous disposez d'un produit alimenté par batterie, retirez la batterie.
- Utilisez toujours des gants de protection robustes lors de la réparation du cultivateur.
- Utilisez uniquement des pièces de rechange d'origine pour les réparations.
- Rangez le produit hors de portée des enfants.

Utilisation

Démarrage du produit lorsque le moteur est froid

Si votre produit fonctionne à l'essence, suivez ces instructions pour démarrer le produit lorsque le moteur est froid.

1. Faites chauffer le produit de base, puis arrêtez-le.
2. Montez l'accessoire conformément aux instructions de montage.

Entretien

Introduction

Nous donnons ici quelques conseils d'entretien à caractère général. Pour plus d'informations, contactez l'atelier de réparation.

Pour remplacer les lames



AVERTISSEMENT: Arrêtez toujours le produit avant de manipuler une quelconque pièce de l'accessoire. Il peut continuer à bouger même après que la gâchette d'accélération/de puissance a été relâchée. Si vous disposez d'un produit

fonctionnant à l'essence, débranchez les câbles HT de la bougie. Si vous disposez d'un produit alimenté par batterie, retirez la batterie. Assurez-vous que l'accessoire est complètement arrêté avant de commencer à travailler sur celui-ci.

1. Desserrez la goupille fendue.

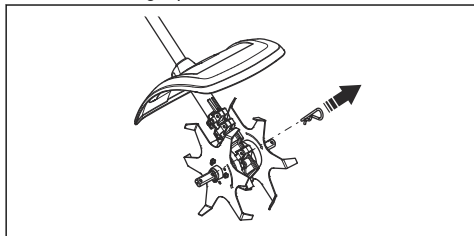

2. Retirez l'ensemble de fraise de l'arbre de sortie du carter d'engrenage.

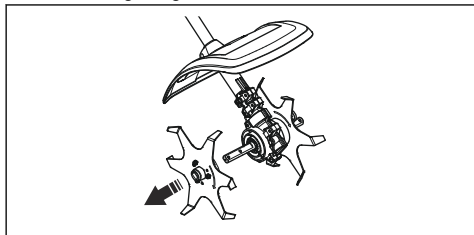

3. Montez l'ensemble de fraise sur l'arbre de sortie du carter d'engrenage. Assurez-vous que le sens de rotation s'accorde avec les fraises et sur l'engrenage. Les flèches doivent être orientées dans le même sens.

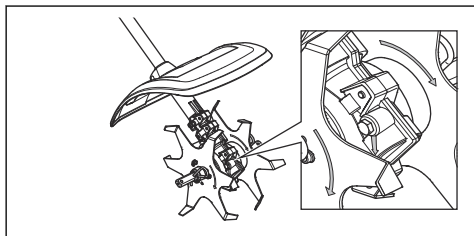

Pour entretenir quotidiennement le produit

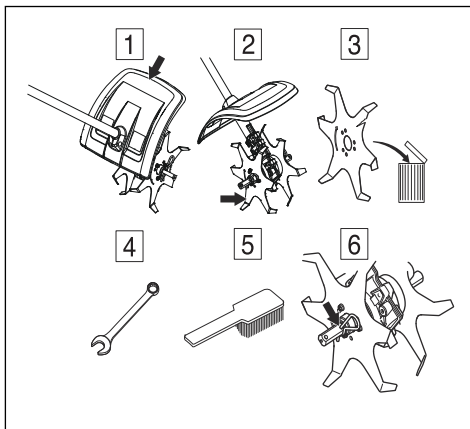

1. Assurez-vous que la protection est intacte et qu'elle ne présente pas de fissures. Remplacez la protection si elle a subi des coups ou si elle présente des fissures.
2. Vérifiez que la chaîne cesse de bouger dès que la gâchette d'accélération/de puissance est relâchée.
3. Vérifier que le protège-main n'est pas abîmé. Remplacez les lames si nécessaire.
4. Assurez-vous que toutes les vis et tous les écrous sont bien serrés.
5. Nettoyer l'extérieur du produit.
6. Vérifiez que les goupilles fendues et les goupilles d'assemblage sont en parfait état et correctement sécurisées.

Transport, entreposage et mise au rebut

Transport et rangement

En cas de transport de l'accessoire sur un autre véhicule, utilisez toujours des dispositifs d'arrimage approuvés et assurez-vous que l'accessoire est bien maintenu.

Avant de remiser l'accessoire pour une période prolongée, veillez à ce qu'il soit bien nettoyé et que toutes les mesures d'entretien aient été effectuées.

Caractéristiques techniques

Caractéristiques techniques pour produits fonctionnant à l'essence

CA230	
Poids	
Poids avec 2 x lames, kg	2,9
Poids avec 4 x lames (accessoire), kg	3,7
Dimensions, mm	
2 x lames	140
4 x lames (accessoire)	235
Émissions sonores ⁵⁵	
Niveau de puissance sonore, mesuré dB(A)	105
Niveau de puissance acoustique, garanti L _{WA} dB(A)	109
Niveaux sonores ⁵⁶	
Pression sonore équivalente au niveau des oreilles de l'opérateur, mesurée selon la norme EN ISO 22868 , dB(A) :	
Équipée d'un accessoire homologué (d'origine)	92,4
Vibrations ⁵⁷	
Niveaux de vibrations équivalents (a _{h_v,eq}), mesurés au niveau des poignées selon la norme , en m/s ²	
Équipée d'un accessoire homologué (d'origine), gauche/droite	4,2/6,1

Caractéristiques techniques pour produits alimentés par batterie

325ILK + accessoire cultivateur CA230	
Poids	
Poids avec 2 x lames, kg	2,3+2,9
Poids avec 4 x lames (accessoire), kg	2,3+3,7

⁵⁵ Émissions sonores dans l'environnement mesurées comme puissance sonore (L_{WA}) selon la directive européenne CE 2000/14/CE. Le niveau de puissance sonore reporté pour la machine a été mesuré avec l'équipement de coupe d'origine qui donne le niveau le plus élevé. Le niveau de puissance sonore garanti diffère du niveau mesuré en cela qu'il prend également en compte la dispersion et les variations d'une machine à l'autre du même modèle, conformément à la directive 2000/14/CE.

⁵⁶ Les données reportées pour le niveau de pression sonore équivalent pour la machine montrent une dispersion statistique typique (déviatoin standard) de 1 dB (A).

⁵⁷ Les données reportées pour le niveau de vibrations équivalent montrent une dispersion statistique type (déviatoin standard) de 1 m/s².

325iLK + accessoire cultivateur CA230	
Émissions sonores ⁵⁸	
Niveau de puissance sonore, mesuré dB(A)	89
Niveau de puissance acoustique, garanti L _{WA} dB(A)	90
Niveaux sonores ⁵⁹	
Niveau de pression sonore au niveau des oreilles de l'utilisateur, mesurée selon la norme ISO 22868, dB(A) :	
Équipée d'un accessoire homologué (d'origine)	78
Vibrations ⁶⁰	
Niveau de vibration au niveau des poignées mesuré selon la norme EN 62841-1 en m/s ²	
Équipée d'un accessoire homologué (d'origine), gauche/droite	1,3/2,2

Accessoires

Accessoires

Accessoires homologués	Type d'accessoire	Protection, réf. d'article
Dent de cultivateur	4 x lames	

⁵⁸ Émissions sonores dans l'environnement mesurées comme puissance sonore (L_{WA}) selon la directive européenne CE 2000/14/CE. Le niveau de puissance sonore reporté pour la machine a été mesuré avec l'équipement de coupe d'origine qui donne le niveau le plus élevé. Le niveau de puissance sonore garanti diffère du niveau mesuré en cela qu'il prend également en compte la dispersion et les variations d'une machine à l'autre du même modèle, conformément à la directive 2000/14/CE.

⁵⁹ Les données reportées pour le niveau de pression acoustique de la machine ont une dispersion statistique typique (déviat ion standard) de 3 dB (A) et ont été mesurées avec l'équipement d'origine qui donne le niveau le plus élevé.

⁶⁰ Les données reportées pour le niveau de vibrations montrent une dispersion statistique typique (déviat ion standard) de 2 m/s². Pour comparer les niveaux de vibrations, la batterie et les produits de combustion utilisent le calculateur de vibrations. <https://www.husqvarna.com/uk/services-solutions/vibration-calculator/>.

Déclaration de conformité

Déclaration de conformité UE

Nous, **Husqvarna AB**, SE-561 82 Huskvarna, Suède,
tél : +46-36-146500, déclarons sous notre entière
responsabilité que le produit :

Description	Accessoire pour motoculteur
Marque	Husqvarna
Type/Modèle	CA230
Identification	Les numéros de série à partir de 2022 et ultérieurs

est entièrement conforme à la réglementation et aux
directives de l'UE suivantes :

Directive/Réglementation	Description
2006/42/EC	« relative aux machines »
2000/14/EC	« relative aux émissions sonores dans l'environnement »
2011/65/UE	« relative à la limitation de l'utilisation de certaines substances dangereuses au sein d'équipements électriques et électroniques »

et que les normes et/ou les spécifications techniques
suivantes sont appliquées : ISO 11449:1994, EN IEC
63000:2018

0404, RISE SMP Svenska Maskinprovning AB, Box
7035, SE-750 07 Uppsala, Sweden a procédé à
des tests de type CE conformément à l'article 12,
paragraphe 3b, annexe IX de la directive machines
(2006/42/CE).

Numéro de certificat : SEC/14/2415

Huskvarna, 2022-03-29

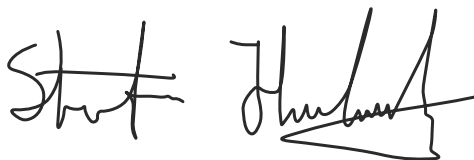

Stefan Holmberg, Directeur R&D, gestion de la
technologie, Husqvarna AB

Responsable de la documentation technique



TARTALOMJEGYZÉK

Bevezető.....	102	Szállítás, tárolás és ártalmatlanítás.....	108
Biztonság.....	103	Műszaki adatok.....	109
Üzemeltetés.....	107	Tartozékok.....	110
Karbantartás.....	107	Megfelelőségi nyilatkozat.....	111

Bevezető

Termékleírás

Folyamatosan fejlesztjük termékeinket, ezért fenntartjuk a jogot a termékek kialakításának és megjelenésének előzetes figyelmeztetés nélküli megváltoztatására.

Megjegyzés: A jelen kézikönyv a benzines és az akkumulátoros tápegységekre egyaránt vonatkozik.

Rendeltetésszerű használat



FIGYELMEZTETÉS: Ez a tartozék csak a megadott termékkel együtt használható, lásd a tartozék fejezetet a termék használati utasításában.

A tartozék kizárólag kultiválásra szolgál.

A tartozék áttekintése

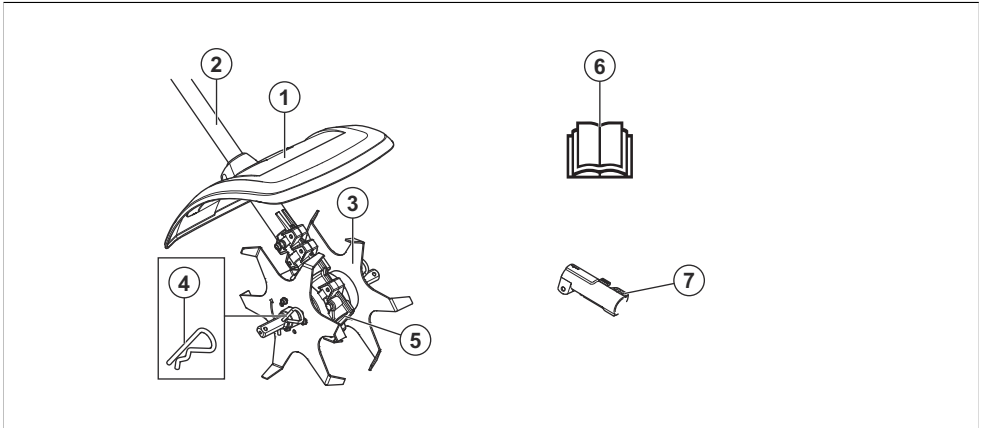

1. Korongvédő
2. Nyél
3. Kések
4. Saszeg
5. Sebváltóház
6. Használati utasítás
7. Nyelcsatlakozó (mellékelve a termékhez)

A tartozék és a tápegység szimbólumai



A tartozék nem körültekintő vagy helytelen használata a kezelő vagy más személyek súlyos vagy halálos sérülését okozhatja.



Olvassa el figyelmesen a használati utasítást, és győződjön meg róla, hogy megértette azt a tartozék használatba vétele előtt.



Használjon jóváhagyott hallásvédőt. Használjon jóváhagyott szemvédőt. Por veszélye esetén viseljen porvédő maszkot.



Ez a tartozék megfelel a vonatkozó EK irányelveknek.

UK
CA

A termék megfelel a vonatkozó egyesült királyságbeli irányelveknek.



Forgó alkatrészek. Tartsa kezét és lábát biztonságos távolságban. A nyíl a forgásirányt jelzi.



Használjon mindig megfelelő védőkesztyűt.



Használjon stabil, nem csúszós csizmát.



Legyen óvatos a kivetett és visszapatnó tárgyakkal.



A kezelő ügyeljen arra, hogy se ember, se állat ne jöjjön 15 m-nél közelebb. Ha ugyanazon a munkaterületen többen is dolgoznak, legalább 15 méteres biztonsági távolságot kell tartani. A tartozék nagy erővel fújhat ki tárgyakat, amelyek visszapatnhatnak. Ez a javasolt biztonsági felszerelés használatának mellőzése esetén súlyos megsérülést okozhat.



A termék használata közben tartson legalább 15 méteres (50 láb) távolságot az emberektől és az állatoktól.



Minden testrészét tartsa távol a forró felületektől.



Az EU és az Egyesült Királyság irányelveinek és jogszabályainak, és New South Wales „Környezetben történő munkavégzés szabályozása (zajszabályozás), 2017” irányelvének megfelelő környezeti zajkibocsátási címke. A termék garantált hangteljesítményszintjére vonatkozó adatok megtalálhatók az alábbi részen: *Műszaki adatok 109. oldalon* és a címkén.

Megjegyzés: A tartozékon szereplő többi jel/címke egyes piacok specifikus vizsgáztatási követelményeire vonatkozik.

Biztonság

Biztonsági meghatározások

A figyelmeztetések, óvintézkedések és megjegyzések a használati utasítás kiemelten fontos részeire hívják fel a figyelmet.



FIGYELMEZTETÉS: Akkor használatos, ha a kézikönyv utasításainak be nem tartása esetén fennáll a kezelő vagy a közelben tartózkodók sérülésének vagy halálának veszélye.



VIGYÁZAT: Akkor használatos, ha a kézikönyv utasításainak be nem tartása esetén fennáll a vagyoni kár, illetve a termék és/vagy a tartozék vagy a környező területen lévő anyagok károsodásának veszélye.

Megjegyzés: További információt biztosít az adott helyzetben szükséges tennivalókról.

Minden utasítást olvasson el



FIGYELMEZTETÉS: Elektromos kerti készülékek használata esetén a tűz, az áramütés és a személyi sérülések kockázatának csökkentése érdekében mindig be kell tartani az alapvető biztonsági óvintézkedéseket, beleértve a következőket:

Általános biztonsági utasítások



FIGYELMEZTETÉS: A tartozék használata előtt olvassa el a biztonsági utasításokat.

- Olvassa el figyelmesen a használati utasítást, és győződjön meg róla, hogy megértette azt a tartozék használatba vétele előtt.
- Ezek az utasítások a termékkel kapott utasítások kiegészítéséül szolgálnak. A többi eljárást a termék használati utasításában találja meg.

- A tartozék kivételénél a gyártó cég engedélye nélkül semmilyen módosítást sem szabad végezni. Ne használjon olyan tartozékokat, amelyet esetleg módosítottak, és mindig eredeti kiegészítőket használjon. Nem engedélyezett módosítások és/vagy pótalkatrészek komoly sérülésekhez vagy halálos balesetekhez vezethetnek.

Biztonsági utasítások az üzemeltetéshez



FIGYELMEZTETÉS: A termék használata előtt olvassa el az alábbi figyelmeztetéseket.

- A hibás kés használata növeli a balesetveszélyt.
- Előfordulhat, hogy fűcsomók vagy kövek akadnak be a kultivátorfogba. Tisztításhoz mindig állítsa le a motort.
- Vigyázzon a felcsapódó tárgyaktól. Soha ne hajoljon a vágófelszerelés védőegysége fölé. Kövek, szemét stb. kerülhetnek a szembe és vakságot illetve súlyos sérüléseket okozhatnak.
- A használat során és után a váltómű meleg lehet. Érintés esetén égési sérülés veszélye áll fenn.
- Ne használja a terméket olyan körülmények között, amelyeknél baleset esetén nem lenne lehetőség segítséget hívni.
- Kizárólag a rendeltetésének megfelelően használja a terméket.
- Soha ne használja a terméket, ha fáradt, ha szeszesitalt fogyasztott, vagy ha olyan gyógyszert szed, amely befolyásolhatja a látását, az ítéliképességét vagy a koordinációs képességét.
- Ne használja a terméket szélsőséges időjárási körülmények között, például nagy hidegben illetve nagy melegben és/vagy párás éghajlaton.
- Soha ne használjon olyan terméket, amely hibás. Végezze el az ebben a használati utasításban előírt ellenőrzési, karbantartási és szervizmunkálatokat. Bizonyos karbantartási és szervizmunkákat szakembernek kell végrehajtania. Lásd a Karbantartás című fejezetben leírtakat.
- Soha ne engedje, hogy a terméket gyermek használja.
- Soha ne engedje meg senkinek a termék használatát, amíg nem győződött meg arról, hogy az illető elolvasta és megértette a használati utasítás tartalmát.
- Ellenőrizze a munkaterületet. Távolítsa el minden mozdítható tárgyat, pl. köveket, üvegcserepeket, szögeket, fémdrótokat, zsinegeket, stb., amelyeket a vágófej vagy a vágófelszerelés felkaphat, vagy amelyek esetleg a felszerelésre csavarodhatnak.
- Tartsa az illetéktelen személyeket biztonságos távolságban. A gyermekek, állatok, nézelődők és segítők maradjanak a 15 m-es biztonsági zónán kívül. Ha valaki megközelíti Önt, azonnal állítsa le a terméket.

- Ha munka közben elbizonytalanodik a munka folytatását illetően, kérje szakember tanácsát. Forduljon kereskedőhöz vagy márkaszervizhez.
- Ne használja a gépet olyan feladatok elvégzésére, amelyekhez úgy véli, nem rendelkezik elegendő szakértelemmel.
- Vizsgálja meg környezetét és győződjön meg róla, hogy sem ember, sem állat nem kerülhet kapcsolatba Önnel, illetve nem befolyásolhatja a termék feletti uralmát.
- Ne használja a terméket rossz időjárási körülmények között, például sűrű ködben, erős esőben, erős szélben, rendkívüli hidegben stb. A rossz időben való munkavégzés fárasztó, és veszélyes körülményeket, például csúszós felületeket eredményezhet.
- Gondoskodjon arról, hogy biztonságosan tudjon járni és állni. Nézzon körül és ellenőrizze lehetséges akadályok (például gyökerek, kövek, gödrök, árkok, stb.) jelenlétét, arra az esetre, ha hirtelen el kellene mozdulnia. Járjon el nagyon óvatosan, amikor lejtős talajon dolgozik.



- Amikor fülvédőt visel, mindig figyeljen a figyelmeztető jelzésekre és hangokra. A motor leállítás után azonnal vegye le a fülvédőket.
- Mielőtt a gépet másik helyre vinné át, állítsa le a motort.
- Járó motorral soha ne tegye le a terméket, hacsak nem tudja szemmel tartani azt.
- A vágószerszámnak a kezelőtől elfelé kell néznie. Soha ne dolgozzon úgy, hogy a szerszám a kezelő felé néz, mert az súlyos sérülésekhez vezethet.
- Mindig két kézzel tartsa a terméket. Tartsa a terméket teste jobb oldalán.



- Ügyeljen arra, hogy keze és lába ne érjen a vágófejhez, amikor a motor jár.



- Mindig tartsa a kultivátorfogat a föld közelében.
- Minden munkaművelet után engedje el a gázadagoló/kapcsológombot. A motor komoly károsodásához vezethet, ha túl hosszú ideig működik terhelés nélkül (azaz miközben használja a terméket, a vágófelszerelés által a motorra kifejtett ellenállás nélkül) teljes gázzal/sebességgel.
- Mindig nagyon figyeljen, amikor munka közben továbbtolja a kultivátort.
- Ha erős rezgést érez, azonnal állítsa le a terméket. Amennyiben benzines termékkel dolgozik, távolítsa el a HT vezetékét a gyújtógyertyából. Amennyiben a termék akkumulátoros, távolítsa el az akkumulátort. Ellenőrizze, hogy a termék nem sérült-e meg. Javítson ki minden sérülést.
- Tartsa távol a kezét a késektől.

Személyi védőfelszerelés



FIGYELMEZTETÉS: A termék használata előtt olvassa el az alábbi figyelmeztetéseket.

- A termék használata során viseljen jóváhagyott személyi védőfelszerelést. A személyi védőfelszerelés nem küszöböli ki teljes mértékben a sérülés kockázatát, de csökkenti a sérülés mértékét, ha bekövetkezik a baleset. A megfelelő felszerelés kiválasztásában kérje a kereskedő segítségét.
- Használjon elegendő hangtompító hatással rendelkező, jóváhagyott fülvédőt. Hosszú távon a tartós zajártalom maradandó halláskárosodást okozhat.

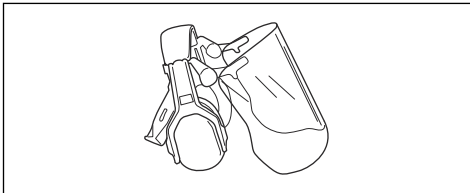

- Használjon jóváhagyott védőszemüveget. Ha arcvédőt használ, jóváhagyott védőszemüveget is kell viselnie. Jóváhagyott védőszemüvegek azok,

amelyek megfelelnek az ANSI Z87.1 (USA) illetve EN 166 (EU-országok) szabványoknak.

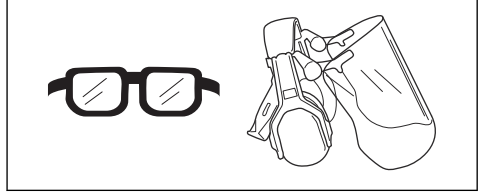

- Ha szükséges, viseljen kesztyűt – például a vágószerszám felhelyezésekor, ellenőrzésekor vagy tisztításakor.

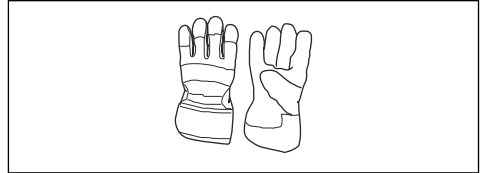

- Használjon acéllemez lábujvédős és csúszásgátlós védőbakancsot.



- Viseljen sűrű szövésű anyagból készült ruházatot. Vastag, hosszú nadrágot és hosszú ujjú felsőrészt viseljen. Ne viseljen bő ruházatot, mert az beakadhat a gallyakba és a bokrok ágaiba. Ne viseljen ékszereket, rövidnadrágot, szandált, illetve ne legyen meztláb. Igazítsa haját vállmagasság fölé.
- Tartson elsősegélykészletet a közelben.

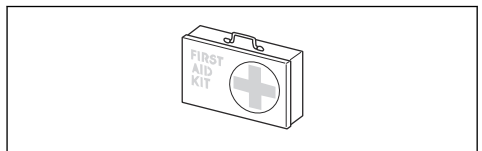

Biztonsági eszközök a tartozékon



FIGYELMEZTETÉS: A tartozék használata előtt olvassa el az alábbi figyelmeztetéseket.

Ez a fejezet a tartozék biztonsági funkciót és azok rendeltetését tartalmazza, valamint azt, hogy miként kell a megfelelő üzemelés biztosítása érdekében ellenőrzéseket és karbantartást végezni. A tartozék részegységeinek helyével kapcsolatban lásd a(z)

A *tartozék áttekintése 102. oldalon* című fejezetben szereplő utasításokat.

A tartozék élettartama lecsökkenhet, a balesetveszély pedig megnövekedhet, ha a tartozék karbantartását nem megfelelően hajtják végre, illetve ha a szervizt és/vagy a javításokat nem szakszerűen végzik. Ha további információra van szüksége, vegye fel a kapcsolatot a legközelebbi szervizszolgáltatóval.



FIGYELMEZTETÉS: Soha ne használja a tartozékok hibás biztonsági felszerelésekkel. A tartozék biztonsági felszerelésének ellenőrzését és karbantartását a jelen fejezetben leírtak szerint kell elvégezni. Ha az Ön tartozéka nem felel meg az alábbi vizsgálatok valamelyikén, forduljon szervizműhelyéhez.



FIGYELMEZTETÉS: A termék szervizeléséhez és javításához speciális szakmai képzésre van szükség. Ez különösen érvényes a termék biztonsági felszereléseire. Ha az Ön terméke nem felel meg az alábbi vizsgálatok valamelyikénél, akkor forduljon szervizműhelyéhez. Bármely termékünk megvásárlásakor garantáljuk a szakképzett javítást és szervizelést. Ha a terméket nem szervizműhellyel rendelkező szakkereskedőtől vásárolta, akkor kérje el tőle a legközelebbi szervizműhely címét.

A vágószerkezet ellenőrzése

A kultivátorfogat úgy tervezték és alakították ki, hogy ellenálljon a kultiválás okozta terhelésnek.

A két alapvető szabály:

1. A vágófelszerelést kizárólag az általunk ajánlott védelemmel használja.

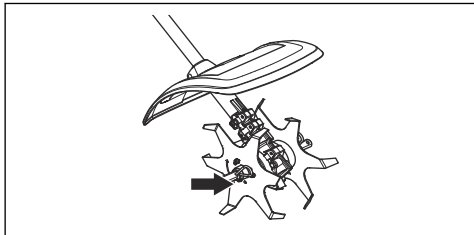

2. Ellenőrizze a vágófelszerelést sérülés, repedés szempontjából. A sérült vágófelszerelést mindig ki kell cserélni.

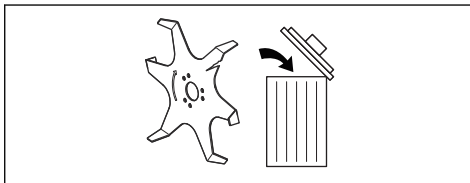

A vágófelszerelés védőburkolatának ellenőrzése

Ezen a védőburkolat védi a kezelőt a felcsapódó tárgyaktól. A védőburkolat azt is megakadályozza, hogy a kezelő a vágófelszereléshez érjen.

1. Ellenőrizze, hogy a védőburkolat sértetlen-e, illetve nincs-e rajta repedés.

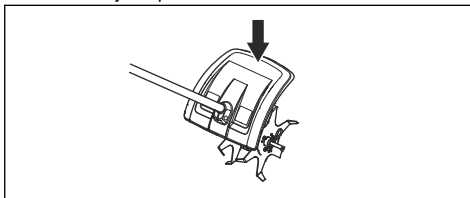

2. Ha a védőlemezek sérültek, ütést kaptak, ki kell cserélni őket.

Biztonsági utasítások a karbantartáshoz



FIGYELMEZTETÉS: A terméken végzett karbantartási műveletek előtt olvassa el az alábbi figyelmeztetéseket.



FIGYELMEZTETÉS:

A vágófelszerelésen végzett munkálatok megkezdése előtt mindig állítsa le a motort. Előfordulhat, hogy a gázadagoló/kapcsológomb kiengedése után még tovább jár. Amennyiben benzines termékkel dolgozik, válassza le a HT vezetékeket a gyújtógyertyáról. Amennyiben a termék akkumulátoros, távolítsa el az akkumulátort. A munka megkezdése előtt győződjön meg róla, hogy a vágófelszerelés leállt-e.

- Kultivátorozás csak nappali fény vagy megfelelő világítás mellett végezhető.
- A munka megkezdése előtt ellenőrizze a teljes terméket. Cserélje a sérült alkatrészeket. Ellenőrizze, hogy minden védőburkolat és fedél a helyén van-e, és megfelelően van-e rögzítve. Húzza meg a csavarokat és az anyákat.

- Ha benzines terméket használ, ellenőrizze, hogy nem szívárog-e az üzemanyag.
- Ellenőrizze, hogy a kések sérülésmentesek-e, és hogy nincsenek-e rajtuk repedések vagy egyéb sérülések. Szükség esetén cserélje ki a késeket.

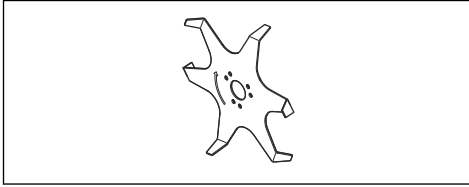

- Ügyeljen rá, hogy a vágófelszerelés védőburkolata tiszta és sérülésmentes legyen.

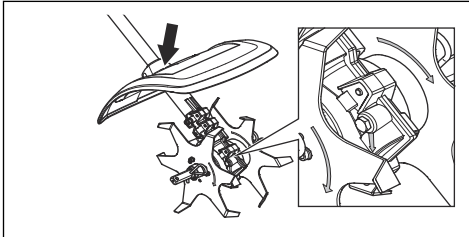

- Ellenőrizze, hogy a kultivátorfog és annak védője megfelelően vannak-e rögzítve. Ellenőrizze, hogy a forgás iránya megegyezik-e a vágóéleken és a sebességváltón látható nyílak irányával. A nyílaknak ugyanabba az irányba kell mutatniuk.

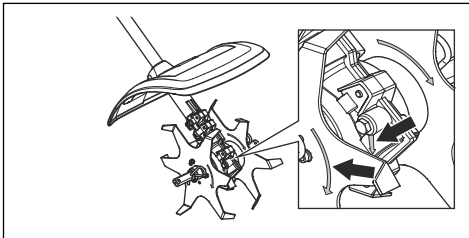

- Ellenőrizze, leállnak-e a kések a gázadagoló/ kapcsológomb elengedésekor.
- Győződjön meg arról, hogy a fogantyú és a biztonsági jellemzők rendben vannak-e. Soha ne használja a gépet hiányzó, vagy a specifikációhoz képest módosított alkatrészekkel.
- Kizárólag a rendeltetésének megfelelően használja a terméket.
- Tisztítás, javítás vagy ellenőrzés előtt bizonyosodjon meg róla, hogy a vágófelszerelés áll. Amennyiben benzines termékkel dolgozik, válassza le a HT vezetékkeket a gyújtógyertyáról. Amennyiben a termék akkumulátoros, távolítsa el az akkumulátort.
- A kultivátor javításához mindig vegyen fel erős védőkesztyűt.
- A javításhoz csak eredeti pótalkatrészeket használjon.
- A termék gyermekektől elzárva tartandó.

Üzemeltetés

A termék hideg motorral való elindítása

Benzines termék használata esetén a termék hideg motorral történő indításához kövesse az alábbi utasításokat.

1. Végezze el a termék alapvető bemelegítését, majd állítsa le a terméket.
2. A kiegészítő szerszámokat a szerelési útmutatóban található utasítások szerint szerelje fel.

Karbantartás

Bevezető

Alább néhány általános karbantartási utasítást talál. További információért forduljon az illetékes szakszervizhez.

A kések cseréje



FIGYELMEZTETÉS:

A vágófelszerelésen végzett munkálatok megkezdése előtt mindig állítsa le a motort. Előfordulhat, hogy a gázadagoló/

kapcsológomb kiengedése után még tovább jár. Amennyiben benzines termékkel dolgozik, válassza le a HT vezetőkeket a gyújtógyertyáról. Amennyiben a termék akkumulátoros, távolítsa el az akkumulátort. A munka megkezdése előtt győződjön meg róla, hogy a vágófelszerelés leállt-e.

1. Lazítsa meg a sasszeget.

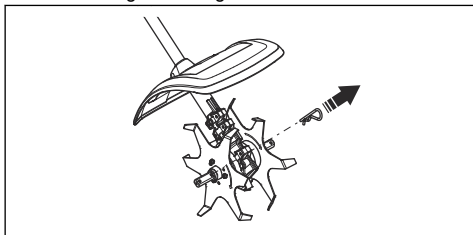

2. Távolítsa el a vágókészletet a sebváltóház kimenőtengelyéről.

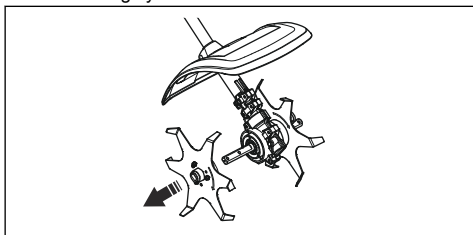

3. Helyezze fel a vágókészletet a sebváltóház kimenőtengelyére. Ellenőrizze, hogy a forgás iránya megegyezik-e a vágóéleken és a sebességváltón látható nyilak irányával. A nyilaknak ugyanabba az irányba kell mutatniuk.

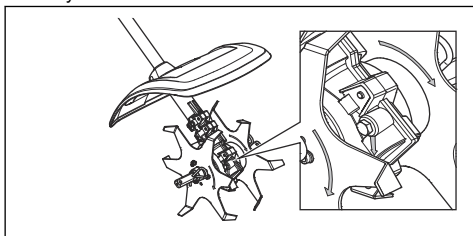

A tartozék napi karbantartása

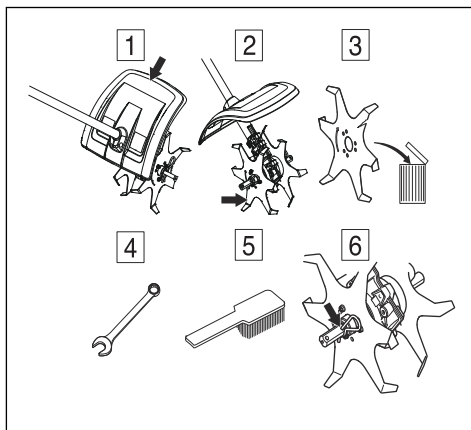

1. Ellenőrizze, hogy a védőburkolat sértetlen-e, nincs-e rajta repedés. Ha a védőlemezek sérültek, ütést kaptak, ki kell cserélni őket.
2. Ellenőrizze, leállnak-e a kések a gázadagoló/kapcsológomb elengedésekor.
3. Ellenőrizze, hogy a kések sérülésmentesek-e, és hogy nincsenek-e rajtuk repedések vagy egyéb sérülések. Szükség esetén cserélje ki a késeket.
4. Ellenőrizze, hogy az anyák és csavarok szorosan vannak-e meghúzva.
5. Tisztítsa meg a termék külsejét.
6. Ellenőrizze, épek-e a sasszegek, és jól vannak-e rögzítve.

Szállítás, tárolás és ártalmatlanítás

Szállítás és tárolás

A vágófelszerelés szállítása esetén mindig jóváhagyott rögzítőberendezéseket használjon, és gondoskodjon a vágófelszerelés megfelelő rögzítéséről.

Mielőtt a vágófelszerelést hosszabb időre használaton kívül helyezné, tisztítsa meg alaposan, és végeztesse el teljes szervizét.

Műszaki adatok

A benzines termékekre vonatkozó műszaki adatok

	CA230
Tömeg	
Tömeg 2 db vágófejjel, kg	2,9
Tömeg 4 db vágófejjel (tartozék), kg	3,7
Méretetek, mm	
2 db vágófej	140
4 db vágófej (tartozék)	235
Zajkibocsátás ⁶¹	
Hangteljesítményszint, mért dB (A) érték	105
Hangteljesítményszint, garantált , L _{WA} dB (A)	109
Zajszintek ⁶²	
A kezelő hallószervére gyakorolt, EN ISO 22868 szerint mért hangnyomásszint , dB(A):	
Jóváhagyott tartozékokkal ellátva (eredeti)	92,4
Rezgés ⁶³	
A szerint mért ekvivalens rezgésszintek (a _{h_v,eq}) a fogantyún, m/s ²	
Jóváhagyott tartozékokkal ellátva (eredeti), bal/jobb	4,2/6,1

Az akkumulátoros termékekre vonatkozó műszaki adatok

325iLK + kultivátorfelszerelés CA230	
Tömeg	
Tömeg 2 db vágófejjel, kg	2,3+2,9
Tömeg 4 db vágófejjel (tartozék), kg	2,3+3,7

⁶¹ A környezetben a 2000/14/EK sz. EK irányelvvel összhangban hangteljesítményként mért zajkibocsátás (L_{WA}). A gép jelentősben szereplő hangteljesítményszintjét a legmagasabb szintet produkáló eredeti vágófel-szereléssel mérték. A garantált és a mért hangteljesítmény közötti különbségnek az az oka, hogy a garantált hangteljesítmény tartalmazza a mérési eredményben lévő ingadozást és az azonos modellű gépek közti eltéréseket is a 2000/14/EK jelű irányelv értelmében.

⁶² A gép ekvivalens hangnyomásszintjére vonatkozó jelentési adatok az 1 dB (A) tipikus statisztikus ingadozásával (szórásával) rendelkeznek.

⁶³ Az ekvivalens rezgésszintre vonatkozó jelentési adatok az 1 m/s² tipikus statisztikus ingadozásával (szórásával) rendelkeznek.

325iLK + kultivátorfelszerelés CA230	
Zajkibocsátás ⁶⁴	
Hangteljesítményszint, mért dB (A) érték	89
Hangteljesítményszint, garantált , L _{WA} dB (A)	90
Zajszintek ⁶⁵	
A kezelő hallószervére gyakorolt, EN ISO 22868 szerint mért hangnyomásszint , dB (A):	
Jóváhagyott tartozékokkal ellátva (eredeti)	78
Rezgés ⁶⁶	
Az EN 62841-1 szerint mért rezgésszintek a fogantyúban, m/s ²	
Jóváhagyott tartozékokkal ellátva (eredeti), bal/jobb	1,3/2,2

Tartozékok

Kiegészítők

Jóváhagyott kiegészítők	Kiegészítő típusa	Védőburkolat, cikksz.
Kultivátor vágófeje	4 db penge	

⁶⁴ A környezetben a 2000/14/EK sz. EK irányelvvel összhangban hangteljesítményként mért zajkibocsátás (L_{WA}). A gép jelentésben szereplő hangteljesítményszintjét a legmagasabb szintet produkáló eredeti vágófel-szereléssel mérték. A garantált és a mért hangteljesítmény közötti különbségnek az az oka, hogy a garantált hangteljesítmény tartalmazza a mérési eredményben lévő ingadozást és az azonos modellű gépek közti eltéréseket is a 2000/14/EK jelű irányelv értelmében.

⁶⁵ A gép hangnyomásszintjére vonatkozó jelentési adatok a 3 dB (A) tipikus statisztikus ingadozásával (szórásával) rendelkeznek. A hangnyomásszint mérése a legmagasabb szintet produkáló eredeti felszereléssel történt.

⁶⁶ A rezgésszintre vonatkozó jelentési adatok az 2 m/s² tipikus statisztikus ingadozásával (szórásával) rendelkeznek. A rezgésszintek, valamint az akkumulátorral, illetve az üzemanyaggal működő termékek összehasonlításához használja a rezgésterhelési kalkulátort. <https://www.husqvarna.com/uk/services-solutions/vibration-calculator/>.

Megfelelőségi nyilatkozat

EU megfelelési nyilatkozat

A **Husqvarna AB**, SE-561 82 Huskvarna, Sweden (tel.: +46-36-146500), a saját felelősségére kijelenti, hogy a termék:

Leírás	Kultivátorfelszerelés
Márka	Husqvarna
Típus/modell	CA230
Megjelölés	2022-as és újabb sorozatszámok

teljes mértékben megfelelnek a következő EU-irányelveknek és szabályozásoknak:

Irányelv/rendelet	Leírás
2006/42/EK	„gépre vonatkozó”
2000/14/EK	„környezeti zajkibocsátásra vonatkozó”
2011/65/EU	„az egyes veszélyes anyagok elektromos és elektronikus berendezésekben való alkalmazásának korlátozására vonatkozó”

valamint hogy az alábbi szabványok és/vagy műszaki előírások kerültek alkalmazásra: ISO 11449:1994, EN IEC 63000:2018

A(z) 0404, RISE SMP Svenska Maskinprovning AB, Box 7035, SE-750 07 Uppsala, Sweden elvégezte az EK-típusbevizsgálást a gépekről szóló irányelv (2006/42/EK) 12. cikkelye 3b pontjának IX. mellékletével összhangban.

Tanúsítvány száma: SEC/14/2415

Huskvarna, 2022-03-29

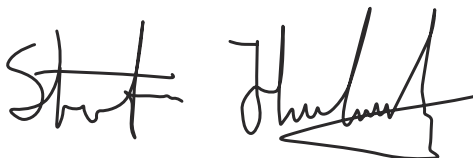

Stefan Holmberg, K+F igazgató, Technológiai menedzsment, Husqvarna AB

A műszaki dokumentációk felelőse



TURINYS

Įvadas.....	112	Transportavimas, saugojimas ir utilizavimas.....	118
Sauga.....	113	Techniniai duomenys.....	118
Naudojimas.....	117	Priedai.....	120
Techninė priežiūra.....	117	Atitikties deklaracija.....	121

Įvadas

Gaminio aprašas

Mes nuolat siekiame tobulinti savo gaminius, pasilikdami sau teisę keisti jų formą ir išvaizdą be išankstinio pranešimo.

Pasižymėkite: Šiame vadove apžvelgiami tiek benzininis, tiek akumuliatorinis gaminys.

Priedo apžvalga.

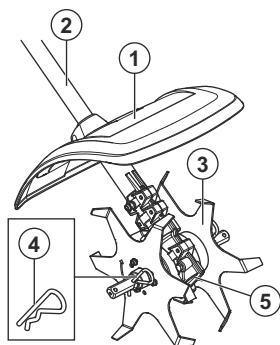

Naudojimas



PERSPĖJIMAS: Šį priedą galima naudoti tik su gaminiu, kuriam jis yra skirtas. Žr. gaminio naudojimo instrukcijos skyrių apie priedą.

Priedas yra skirtas tik žemei kultivuoti.



1. Disko apsauga
2. Velenas
3. Peiliai
4. Išardomasis kaištis
5. Pavaros korpusas
6. Operatoriaus vadovas
7. Veleno mova (pateikiama kartu su gaminiu)



Prieš naudodami priedą atidžiai perskaitykite naudojimo instrukciją ir įsitinkinkite, ar viską gerai supratote.



Simboliai ant įtaiso ir maitinimo bloko



Aplaidžiai ar netinkamai naudojant šį priedą gali būti sunkiai ar net mirtinai sužeistas naudotojas ar kiti žmonės.



Naudokite patvirtintas apsaugines ausines. Naudokite patvirtintas akių apsaugos priemones. Jei yra tikimybė, kad gali atsirasti dulkių, naudokite respiratorių.



Šis įtaisas atitinka jam taikomas EB direktyvas.

UK
CA

Šis gaminys atitinka taikytinų JK
reglamentų nuostatas.



Sukamosios dalys. Saugokite rankas ir
kojas. Rodyklė nurodo sukimosi kryptį.



Visada mūvėkite patvirtintas apsaugines
pirštines.



Avėkite tvirtus, neslystančius batus.



Saugokitės svaidomų ir rikošetu atšokusių
daiktų.



Naudotojas turi stebėti, kad nei žmo-
nės, nei gyvūnai neprisiartintų arčiau
kaip 15 metrų atstumu. Jeigu toje pa-
čioje vietoje dirba keli naudotojai, tarp
jų reikia išlaikyti ne mažesnę kaip 15
metrų atstumą. Įtaisas gali stipriai iš-
sviesti objektus, kurie gali atšokti at-
gal, ir sunkiai sužaloti akis, jeigu ne-
naudojate rekomenduojamos saugos
įrangos.



Naudodami įrenginį laikykitės ne ma-
žesniu kaip 15 m / 50 pėd. atstumu
nuo žmonių ir gyvūnų.



Jokia kūno dalimi nesilieskite prie įkaitusių
paviršių.



Triukšmo emisijos į aplinką ženklimas
atitinka ES ir Jungtinės Karalystės
direktyvas bei reglamentus ir Naujojo
Pietų Velso įstatymą „2017 m.
aplinkos apsaugos (triukšmo kontrolės)
reglamentas“. Gaminio garantuotasis
garso galios lygis nurodytas *Techniniai
duomenys psl. 118* ir etiketėje.

Pasižymėkite: Kiti ant priedo pateikti simboliai
(lipdukai) skirti specialiems kai kurių rinkų sertifikavimo
reikalavimams.

Sauga

Saugos ženklų reikšmės

Įspėjimai, perspėjimai ir pastabos yra skirtos atkreipti
dėmesį į ypač svarbias naudotojo instrukcijos dalis.



PERSPĖJIMAS: Naudojamas, kai
naudotojui ar šalia esantiems asmenims
kyla mirtino arba sunkaus sužeidimo pavojus
arba, jei nesilaikoma naudotojo instrukcijoje
pateiktų nurodymų.



PASTABA: Naudojamas, kai kyla
pavojus sugadinti gaminį ir (arba) priedą,
kitas medžiagas arba padaryti žalą aplinkai,
jei nesilaikoma naudotojo instrukcijoje
pateiktų nurodymų.

Pasižymėkite: Naudojama pateikti daugiau, nei
būtina esamoje situacijoje, informacijos.

Perskaitykite visas instrukcijas



PERSPĖJIMAS: Naudojant
elektrinius sodo prietaisus, visada reikia
laikytis pagrindinių saugos priemonių, kad
būtų sumažinta gaisro, elektros smūgio ir
sužalojimų rizika, įskaitant šiuos nurodymus:

Bendrieji saugos nurodymai



PERSPĖJIMAS: Prieš naudodami
priedą, perskaitykite toliau esančius saugos
nurodymus.

- Prieš naudodami priedą atidžiai perskaitykite
naudojimo instrukciją ir įsitikinkite, ar viską gerai
supratote.
- Šios instrukcijos papildoma gaminio instrukcijas.
Informacijos apie kitas procedūras rasite savo
gaminio naudojimo instrukcijoje.

- Be gamintojo leidimo jokiai atveju negalima keisti originalios priedo konstrukcijos. Nenaudokite priedo, kurį galėjo modifikuoti kiti asmenys ir naudokite tik originalius priedus. Nesuderinti konstrukcijos pakeitimai bei nepritaikytos detalės gali sukelti rimtus kūno sužalojimus ir net mirtį.

Naudojimo saugos instrukcijos



PERSPĖJIMAS: Prieš naudodami gaminį, perskaitykite toliau esančius įspėjimus.

- Pažeisti peiliai gali padidinti nelaimingų atsitikimų riziką.
- Kartais į akėtvirbalį gali patekti žolės ir akmenų. Tokiu atveju visada sustabdykite variklį ir išvalykite.
- Saugokitės į orą pakeliamų daiktų. Niekada nesilenkite virš pjovimo įrangos apsaugos. Akmenukai, šiukšlės ir pan. gali pataikyti į akis ir apakinti ar sunkiai jas sužaloti.
- Dirbant pavara įkaista ir paskui kurį laiką gali būti įkaitusi. Todėl nesilieskite, nes yra pavojus nusideginti.
- Niekada nenaudokite gaminio, jei nelaimės atveju nebūtų kaip iškviešti pagalbą.
- Įrenginį naudokite tik tiems tikslams, kuriems jis yra skirtas.
- Niekada nenaudokite gaminio, jei esate pavargę, jei vartojote alkoholį ar vaistus, kurie gali turėti įtakos jūsų regėjimui, nuovokai ar koordinacijai.
- Niekada nenaudokite gaminio ekstremaliomis klimatinėmis sąlygomis, pvz., esant dideliam šalčiui ar labai karštam ir/arba drėgnam klimatui.
- Niekada nenaudokite techniškai netvarkingo gaminio. Vykdykite šiame vadove nurodytas tikrinimo, techninės priežiūros ir remonto procedūras. Kai kuriuos techninės priežiūros darbus gali atlikti tik apmokyti ir kvalifikuoti specialistai. Žiūrėkite nurodymus, pateikiamus skyriuje „Techninė priežiūra“.
- Niekada neleiskite vaikams naudotis gaminiumi.
- Niekuomet niekam neleiskite naudoti gaminio prieš tai neįsitikinę, kad jie perskaitė ir suprato naudojimo instrukcijoje pateiktus nurodymus.
- Patikrinkite darbo vietą. Pašalinkite visus palaidus daiktus, pavyzdžiui, akmenis, stiklo šukes, vinis, plieninę vielą, virvės galiukus ir pan., kurie gali būti išmetami arba apsivynioti aplink pjovimo įtaisą ar jo apsaugą.
- Neprisileiskite artyn pašalinių. Kai dirbate, vaikai, gyvuliai, stebėtojai ir padėjėjai turi būti nutolę 15 metrų atstumu. Kam nors priartėjus, nedelsdami sustabdykite gaminį.
- Jei tam tikroje situacijoje nežinosite kaip pasielgti, teiraukitės specialisto. Kreipkitės į pardavėją ar aptarnavimo dirbtuves.
- Nedirbkite darbo, kurio nemokate ar jaučiatės nepakankamai kvalifikuotas.

- Prieš užvesdami pjovimo įrangą, visada apsidairykite ir įsitikinkite, ar ji nepasieks kitų netoliese esančių žmonių ar gyvūnų.
- Nenaudokite gaminio prastomis oro sąlygomis, pavyzdžiui, tirštame rūke, stipriai lyjant, pučiant stipriam vėjui, stipriai šąlant ir pan. Darbas blogomis oro sąlygomis vargina ir gali susidaryti pavojingos darbo sąlygos, pavyzdžiui, slidūs paviršiai.
- Įsitikinkite, kad galite laisvai stovėti ir judėti. Apžiūrėkite, ar jūsų darbo vietoje nėra kliūčių, pavyzdžiui, išsikūsiusių medžių šaknų, akmenų, šakų, griovių, jei kartais tektų greitai pasitraukti. Labai atsargiai dirbkite ant stačių šlaitų.



- Jeigu dėvite apsaugines ausines, būkite atidūs, kad išgirstumėte galimus įspėjamuosius signalus ar šūksnius. Išjungę variklį visada nusiimkite apsaugines ausines.
- Perkeliant įrenginį, būtina išjungti variklį.
- Neišjungę variklio niekada nedėkite gaminio ant žemės, jei jo nematote.
- Pjovimo įtaisas turi būti nukreiptas nuo operatoriaus. Niekada nedirbkite su įrankiu, nukreiptu į operatorių, nes galite susižeisti.
- Gaminį visada laikykite abiem rankomis. Gaminį laikykite dešinėje kūno pusėje.



- Įsitikinkite, ar veikiant varikliui, rankos ir kojos nėra šalia pjovimo dantukų.



- Akėtvirbalį visada laikykite prie žemės.

- Po kiekvieno naudojimo visada atleiskite akceleratorių / maitinimo jungiklį. Variklį ilgai leidžiant didžiausiomis apsucomis / greičiu be jokios apkrovos (be pjovimo įtaiso pasipriešinimo varikliui) galima rimtai sugadinti variklį.
- Dirbdami būkite itin atsargūs, kai traukiate kultivatorių link savęs.
- Jei pradeda labai vibruoti, gaminį sustabdykite. Jei turite benzinu varomą gaminį, nuo uždegimo žvakės atjunkite HT laidą. Jei turite akumuliatoriumi varomą gaminį, išimkite akumuliatorių. Patikrinkite, ar gaminys nepažeistas. Suremontuokite pažeidimus.
- Laikykite rankas atokiai nuo peilių.

Asmeninės apsauginės priemonės



PERSPĖJIMAS: Prieš naudodami gaminį, perskaitykite toliau esančius įspėjimus.

- Naudodami įrenginį būtinai dėvėkite patvirtintas asmenines apsaugines priemones. Asmeninės apsauginės priemonės nepadės visiškai išvengti pavojaus susižeisti, tačiau nelaimingo atsitikimo atveju mažiau nukentėsite. Leiskite prekybos atstovui padėti pasirinkti tinkamą įrangą.
- Naudokite pakankamomis garso slopinimo savybėmis pasižyminčias patvirtintas apsaugines ausines. Ilgalais triukšmo poveikis gali nesugrąžinamai pakenkti klausai.

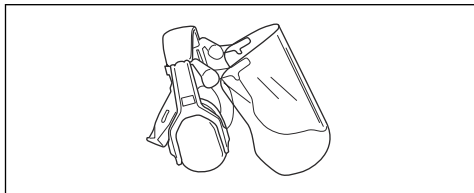

- Naudokite patvirtintas akių apsaugos priemones. Jei naudojamas apsauginis skydelis, turi būti nešiojami ir patvirtinti apsauginiai akiniai. Patvirtinti apsauginiai akiniai yra tie, kurie atitinka JAV ANSI Z87.1 standartą arba ES EN 166 standartą.

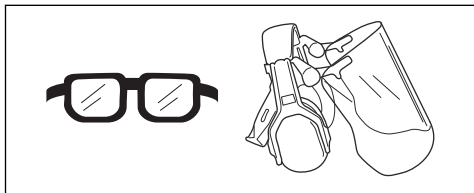

- Kai būtina, pvz., montuojant, apžiūrint arba valant pjovimo įrangą, užsimaukite pirštines.

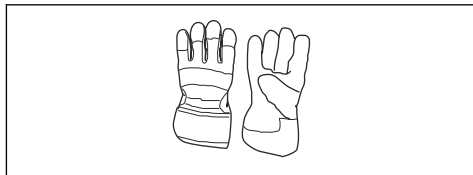

- Avėkite apsauginius batus su plieninėmis nosimis ir neslystančiais padais.



- Vilkėkite iš stiprios medžiagos pagamintus drabužius. Būtinai mūvėkite tvirtas, ilgas kelnes, vilkėkite aprangą ilgomis rankovėmis. Nevilkėkite laisvų drabužių, kurie gali užkibti už krūmokšnių ir šakų. Nenešioti papuošalų, trumpų kelnių ar atvirų batų ir nevaikščiokite basomis. Saugiai susisiekite plaukus aukščiau pečių.
- Netoliese turi būti pirmosios pagalbos vaistinė.



Priedo apsauginės priemonės



PERSPĖJIMAS: Prieš naudodami gaminį, perskaitykite toliau esančius įspėjimus.

Šiame skyriuje pasakojama apie priedo saugos priemones, jų paskirtį ir patariama, kaip atlikti patikrą ir ją prižiūrėti siekiant, kad įrenginys veiktų tinkamai. Žr. instrukcijas prie antraštės *Priedo apžvalga, psl. 112* ir sužinokite, kioje vietoje tos dalys yra priede.

Priedo tarnavimo laikas gali sutrumpėti, o nelaimingų atsitikimų pavojus gali padidėti, jei priedas nebus tinkamai prižiūrimas, o aptarnavimas ir (arba) remontas darbai nebus atliekami profesionaliai. Prireikus daugiau informacijos, prašome kreiptis į artimiausią techninės priežiūros atstovą.



PERSPĖJIMAS: Niekada nenaudokite priedo, kurio apsauginės dalys yra pažeistos. Priedo saugos įrangą turi būti tikrinama ir prižiūrima taip, kaip yra aprašyta šiame skyrelyje. Jei priedas neatitinka bet kurio iš šių kontrolinių reikalavimų, kreipkitės

į savo techninės priežiūros atstovą dėl gaminio remonto.

2. Smūgio deformuotą ar įskilusį apsauginį skydą pakeiskite.

Priežiūros saugos instrukcijos



PERSPĖJIMAS: Gaminio techninė priežiūra ir taisymas reikalauja specialaus pasirengimo. Tai ypač susiję su gaminio saugos įranga. Jei jūsų gaminys neatitiks nors vieno iš toliau pateiktų kontrolės reikalavimų, kreipkitės į sertifikuotą remonto dirbtuvę. Įsigijus mūsų gaminį, garantuojame profesionalų aptarnavimą ir techninę priežiūrą. Jei gamino pardavėjas neatlieka aptarnavimo, paprašykite jo duoti artimiausios remonto dirbtuvės adresą.



PERSPĖJIMAS: Prieš atlikdami techninę priežiūrą, perskaitykite toliau esančius įspėjimus.



PERSPĖJIMAS: Prieš pradėdami dirbti su bet kuria padargo dalimi visada pirmiausia sustabdykite gaminį. Jis gali ir toliau judėti net ir atleidus akceleratorių / maitinimo jungiklį. Jei turite benzinu varomą gaminį, nuo uždegimo žvakės atjunkite HT laidus. Jei turite akumuliatoriumi varomą gaminį, išimkite akumuliatorių. Prieš pradėdami dirbti su padargais įsitinkinkite, kad jie visiškai sustabdyti.

- Kultivuoti galima tik dienos metu ar kitomis tinkamomis sąlygomis.
- Prieš pradėdami, patikrinkite visą gaminį. Pakeiskite pažeistas dalis. Patikrinkite, ar visi apsaugai ir gaubtai yra visi ir tvirtai pritvirtinti. Priveržkite visas veržles ir poveržles.
- Jei turite benzinu varomą gaminį, įsitinkinkite, kad nėra benzino nuotėkių.
- Patikrinkite, ar peiliai nėra pažeisti, neįtrūkę ir neturi kitų defektų. Jei reikia, pakeiskite peilius.

Pjovimo įrangos patikra

Akėtvirbalis sukurtas ir pagamintas taip, kad atlaikytų kultivavimo apkrovas.

Dvi pagrindinės taisyklės:

1. Pjovimo įrangą naudokite tik su mūsų rekomenduojama apsauga!

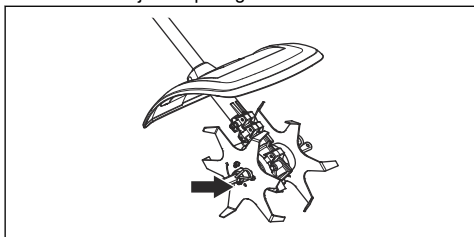

2. Tikrinkite, ar pjovimo įrangą nepažeista ir neįskilusi. Pažeista pjovimo įranga turi būti nedelsiant pakeista.

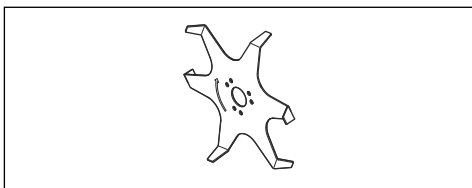
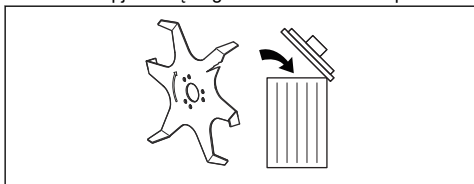

- Įsitinkinkite, kad pjovimo dantuko apsauga pritvirtinta ir nepažeista.

Pjovimo įtaiso apsaugos patikra

Šis skydas yra skirtas apsaugoti naudotoją nuo link jo lekiančių skeveldrų. Skydas taip pat neleidžia naudotojui netyčia prisiliesti prie pjovimo įrangos.

1. Įsitinkinkite, kad apsauga nuo skiedrų nepažeista ir neįtrūkusi.

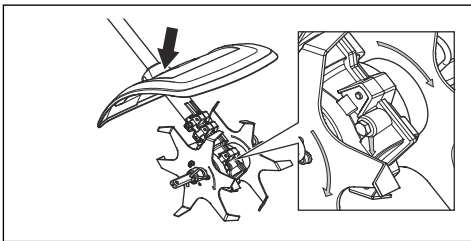
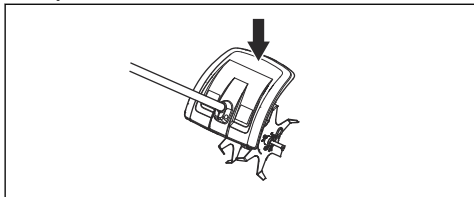

- Patikrinkite, ar akėtvirbalis ir jo apsaugos tinkamai pritvirtinti. Patikrinkite, ar sutampa pjovimo įtaiso ir

pavaros sukimosi kryptys. Rodyklės turi rodyti ta pačia kryptimi.

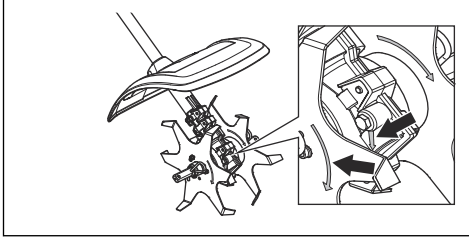

- Patikrinkite, ar peiliai nejuda atleidus akceleratorių / maitinimo jungiklį.
- Įsitikinkite, kad rankena ir saugos priemonės tvarkingos. Niekada nenaudokite gaminio, jei jame

tūksta kokių nors dalių, arba įrenginio, kurio konstrukcija modifikuota, lyginant su specifikacija.

- Įrenginį naudokite tik tiems tikslams, kuriems jis yra skirtas.
- Prieš pradėdami valyti įrenginį, tikrinti ar taisyti gedimus, įsitikinkite, ar pjovimo įranga sustojo. Jei turite benzinu varomą gaminį, nuo uždegimo žvakės atjunkite HT laidus. Jei turite akumuliatoriumi varomą gaminį, išimkite akumuliatorių.
- Dėvėkite tvirtas pirštines, kai remontuojate kultivatorių.
- Remontuodami įrenginį naudokite tik originalias atsargines dalis.
- Akumuliatorių laikykite ten, kur jo negali pasiekti vaikai.

Naudojimas

Norėdami paleisti šaltą variklį

Jei naudojate benzinu varomą gaminį, vadovaukitės šiomis taisyklėmis ir paleiskite šaltą variklį.

1. Užveskite bazinį gaminį ir leiskite padirbti, kol iššils, tada gaminį išjunkite.
2. Prijunkite priedą, kaip nurodyta surinkimo nurodymuose.

Techninė priežiūra

Įvadas

Toliau pateikiamos bendros priežiūros instrukcijos. Jei reikia daugiau informacijos, prašome kreiptis į techninio aptarnavimo dirbtuves.

Peilių keitimas



PERSPĖJIMAS: Prieš pradėdami dirbti su bet kuria padargo dalimi visada pirmiausia sustabdykite gaminį. Jis gali ir toliau judėti net ir atleidus akceleratorių / maitinimo jungiklį. Jei turite benzinu varomą gaminį, nuo uždegimo žvakės atjunkite HT laidus. Jei turite akumuliatoriumi varomą gaminį, išimkite akumuliatorių. Prieš pradėdami dirbti su padargais įsitikinkite, kad jie visiškai sustabdyti.

1. Atlaisvinkite fiksavimo kaištį.

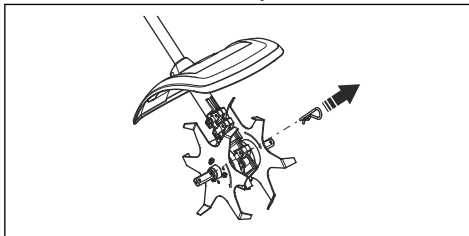

2. Nuimkite pjovimo dantuko įtaisą nuo pavaros korpuso išvesties ašies.

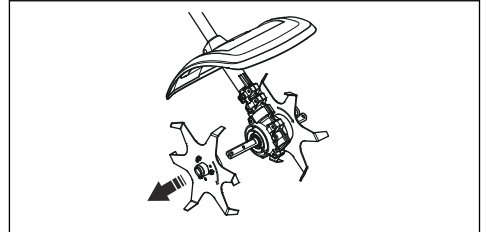

3. Uždėkite pjovimo dantuko įtaisą ant pavaros korpuso išvesties veleno. Patikrinkite, ar sutampa pjovimo įtaiso ir pavaros sukimosi kryptys. Rodyklės turi rodyti ta pačia kryptimi.

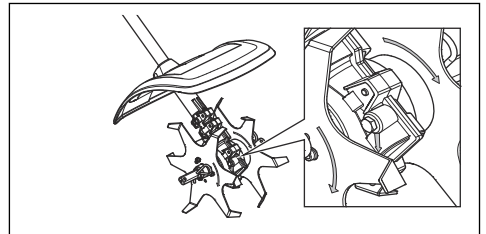

Kasdienės gaminio priežiūros atlikimas

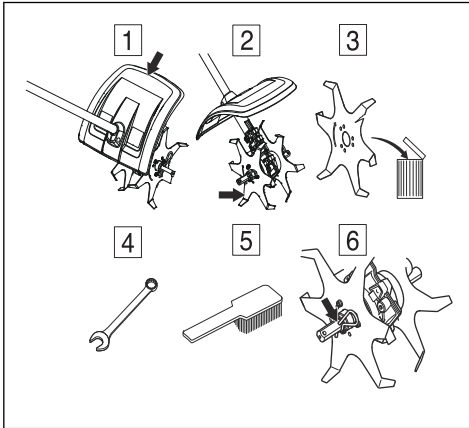

1. Patikrinkite, ar apsauginis skydas nepažeistas ir neįskilęs. Smūgio deformuotą ar įskilusį apsauginį skydą pakeiskite.
2. Patikrinkite, ar peiliai nejuda atleidus akceleratorių / maitinimo jungiklį.
3. Patikrinkite, ar peiliai nėra pažeisti, neįtrūkę ir neturi kitų defektų. Jei reikia, pakeiskite peilius.
4. Patikrinkite, ar veržlės ir varžtai yra priveržti.
5. Išvalykite gaminio išorę.
6. Patikrinkite, ar visi išardomi kaiščiai ir pleištai nepažeisti ir tinkamai pritvirtinti.

Transportavimas, saugojimas ir utilizavimas

Pervežimas ir laikymas

Jei padargas transportuojamas kita transporto priemone, visada naudokite tvirtinimo įtaisus ir įsitinkinkite, kad padargas saugiai pritvirtintas.

Jei padargu nesiruošiate naudotis ilgesnį laiko tarpą, užtikrinkite, kad jis būtų gerai išvalytas ir atlikti visi techninės priežiūros darbai.

Techniniai duomenys

Benzinu varomų gaminių techniniai duomenys

	CA230
Svoris	
Svoris su 2 pjovimo dantukais, kg	2,9
Svoris su 4 pjovimo dantukais (priedas), kg	3,7
Matmenys, mm	
2 pjovimo dantukai	140
4 pjovimo dantukai (priedas)	235
Skleidžiamas triukšmas ⁶⁷	
Garso stiprumo lygis, išmatuotas dB (A)	105
Garso galios lygis, garantuojamas L _{WA} dB (A)	109

⁶⁷ Triukšmas, skleidžiamas į aplinką, išmatuotas kaip garso galia (L_{WA}) pagal EB direktyvą 2000/14/EB. Pateiktas įrenginio garso stiprumo lygis buvo išmatuotas naudojant didžiausią garšą sukeliantį originalų pjovimo įtaisą. Skirtumas tarp garantuojamojo ir matuojamojo garso stiprumo yra tas, kad pagal Direktyvą 2000/14/EB garantuojamasis garso stiprumas apima ir matavimo rezultatų sklaidą bei nukrypimus tarp skirtingų to pačio modelio įrenginių.

	CA230
Garso lygiai ⁶⁸	
Tolygus garso slėgio naudotojo ausiai lygis, matuojamas pagal EN ISO 22868 , dB (A):	
Su patvirtintu naudoti originaliu priedu	92,4
Vibracija ⁶⁹	
Ekvivalentiškai rankenų vibracijos lygiai ($a_{hv,eq}$), išmatuoti pagal , m/s ² :	
Su patvirtintu naudoti originaliu (kairiuoju arba dešiniuoju) priedu	4,2 / 6,1

Akumulatoriumi varomų įrenginių techniniai duomenys

325ILK + priedas kultivatoriams CA230	
Svoris	
Svoris su 2 pjovimo dantukais, kg	2,3 + 2,9
Svoris su 4 pjovimo dantukais (priedas), kg	2,3 + 3,7
Skleidžiamas triukšmas ⁷⁰	
Garso stiprumo lygis, išmatuotas dB (A)	89
Garso galios lygis, garantuojamas L _{WA} dB (A)	90
Garso lygiai ⁷¹	
Garso slėgio naudotojo ausiai lygis, matuojamas pagal EN ISO 22868 , dB (A):	
Su patvirtintu naudoti originaliu priedu	78
Vibracija ⁷²	
Vibracijos lygis rankenose, išmatuotas pagal EN 62841-1, m/s ²	
Su patvirtintu naudoti originaliu (kairiuoju arba dešiniuoju) priedu	1,3 / 2,2

⁶⁸ Pateiktuose duomenyse apie ekvivalentinį įrenginio garso slėgio lygį yra 1 dB (A) tipiška statistinė sklaida (standartinis nuokrypis).

⁶⁹ Pateiktuose atitinkamo vibracijos lygio duomenyse yra 1 m/s² tipiška statistinė sklaida (standartinis nuokrypis).

⁷⁰ Triukšmas, skleidžiamas į aplinką, išmatuotas kaip garso galia (L_{WA}) pagal EB direktyvą 2000/14/EB. Pateiktas įrenginio garso stiprumo lygis buvo išmatuotas naudojant didžiausią garsą sukiantį originalų pjovimo įtaisą. Skirtumas tarp garantuojamo ir matuojamo garso stiprumo yra tas, kad pagal Direktyvą 2000/14/EB garantuojamasis garso stiprumas apima ir matavimo rezultatų sklaidą bei nukrypimus tarp skirtingų to pačio modelio įrenginių.

⁷¹ Pateiktuose duomenyse apie įrenginio garso slėgio lygį yra 3 dB (A) tipiška statistinė sklaida (standartinis nuokrypis). Ji buvo išmatuota naudojant originalų įtaisą, kuri generuoja aukščiausią lygį.

⁷² Pateiktuose vibracijos lygio duomenyse yra 2 m/s² tipiška statistinė sklaida (standartinis nuokrypis). Siekiant palyginti vibracijos lygius, akumulatoriniams ir vidaus degimo gaminams naudojamas vibracijos skaičiuotavas. <https://www.husqvarna.com/uk/services-solutions/vibration-calculator/>.

Priedai

Priedai

Patvirtinti priedai	Priedo tipas	Apsauga, gaminio nr.
Kultivatoriaus pjaustytuvas	4 peiliai	

Atitikties deklaracija

ES atitikties deklaracija

Mes, **Husqvarna AB**, SE-561 82 Huskvarna, Švedija, tel. +46-36-146500, atsakingai patvirtiname, kad gaminys:

Aprašymas	Kultivavimo priedas
Gamintojas	Husqvarna
Tipas / modelis	CA230
Identifikacijos numeris	Serijos numeriai nuo šios datos: 2022 ir vėlesni

visiškai atitinka šias ES direktyvas ir reglamentus:

Direktyva / reglamantas	Aprašymas
2006/42/EB	„dėl mašinų“
2000/14/EB	„dėl į aplinką skleidžiamo triukšmo“
2011/65/ES	„dėl tam tikrų pavojingų medžiagų naudojimo elektros ir elektroninėje įrangoje apribojimo“

ir kad laikomasi šių standartų ir (arba) techninių specifikacijų: ISO 11449:1994, EN IEC 63000:2018

0404, RISE SMP Svenska Maskinprovning AB, Box 7035, SE-750 07 Uppsala, Sweden atliko EB tipo patikrą pagal Mašinų direktyvos (2006/42/EB) 12 straipsnio 3b punkto IX priedą.

Sertifikato numeris: SEC/14/2415

Huskvarna, 2022-03-29

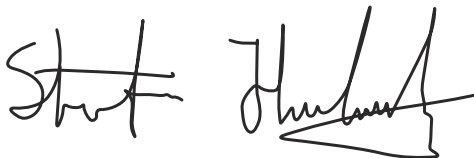

Stefan Holmberg, mokslinių tyrimų ir plėtros direktorius, technologijų vadyba, „Husqvarna AB“

Atsakingas už techninę dokumentaciją



Saturs

Ievads.....	122	Pārvadāšana, glabāšana un utilizēšana.....	128
Drošība.....	123	Tehniskie dati.....	128
Lietošana.....	127	Piederumi.....	130
Apkope.....	127	Atbilstības deklarācija.....	131

Ievads

Izstrādājuma apraksts

Mēs pastāvīgi strādājam, lai pilnveidotu savus izstrādājumus, un tāpēc paturam tiesības izdarīt izmaiņas, piemēram, izstrādājumu formai un izskatam bez iepriekšēja paziņojuma.

Piezīme: Šī rokasgrāmata attiecas gan uz instrumentiem, kas darbojas ar benzīnu, gan tiem, kas darbojas ar akumulatoru.

Pārskats par ierīci

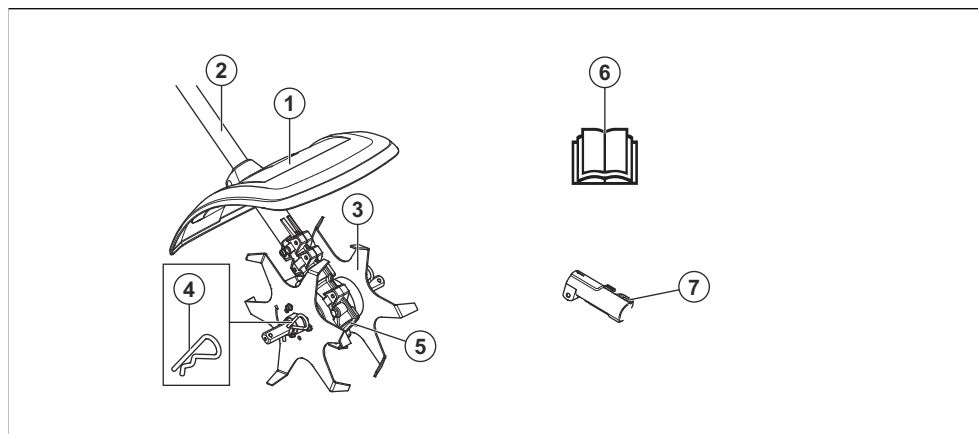

1. Asmens aizsargs
2. Kāts
3. Asmeņi
4. Sazarojuma tapa
5. Pārnesumkārbas (reduktora) karteris
6. Lietotāja rokasgrāmata
7. Kāta sakabe (iekļauta izstrādājuma komplektācijā)

Apzīmējumi uz palīgierīces un barošanas bloka



Pavirša vai nepareiza šīs palīgierīces lietošana var radīt smagas vai nāvējošas traumas lietotājam vai citiem.

Paredzētā lietošana



BRĪDINĀJUMS: Šo ierīci drīkst izmantot tikai kopā ar paredzēto izstrādājumu, skatiet sadaļu par piederumiem izstrādājuma lietotāja rokasgrāmata.

Ierīce ir paredzēta tikai kultivēšanai.



Rūpīgi izlasiet šo lietošanas rokasgrāmatu un pirms palīgierīces lietošanas pārlecieties, vai izprotat norādījumus.



Izmantojiet apstiprinātus dzirdes aizsarglīdzekļus. Izmantojiet apstiprinātus acu aizsarglīdzekļus. Ja pastāv putekļu rašanās risks, izmantojiet elpošanas masku.



Šis piederums atbilst spēkā esošajām EK direktīvām.



Šis izstrādājums atbilst spēkā esošajiem AK noteikumiem.



Rotējošas daļas. Turiet rokas un kājas drošā attālumā. Bultiņa norāda griešanās virzienu.



Vienmēr lietojiet apstiprinātus aizsargcimdus.



Izmantojiet neslidošus un stabilus zābakus.



Sargieties no mestiem un rikošetā atlecošiem priekšmetiem.



Lietotājam jāgādā, lai citi cilvēki vai dzīvnieki atrastos vismaz 15 metru attālumā no darba vietas. Ja vairāki ierīces lietotāji strādā vienā darba vietā, drošības attālumam ir jābūt ne mazākam par 15 metriem. Piederums ar lielu spēku var izmest priekšmetus, kas, atsitoties, var atlēkt atpakaļ. Nelietojot atbilstošu drošības aprīkojumu, tas var radīt smagas acu traumas.



Izstrādājuma lietošanas laikā ievērojiet minimālo attālumu — 15 m/50 pēdas — no cilvēkiem un dzīvniekiem.



Raugieties, lai ķermeņa daļas neatrastos karstu virsmu tuvumā.



Trokšņa emisijas vidē uzlīme atbilstoši ES un Apvienotās Karalistes direktīvām un noteikumiem, kā arī Jaundienvideļs tiesību aktam "Darba vides aizsardzības (trokšņa kontroles) regula (2017)". Izstrādājuma garantētais skaņas jaudas līmenis ir norādīts *Tehniskie dati lpp. 128* un uz etiķetes.

Piezīme: Pārējie uz ierīces norādītie simboli/norādēs atbilst noteiktu valstu sertifikācijas prasībām.

Drošība

Drošības definīcijas

Brīdinājumi, norādes "Uzmanību!" un piezīmes tiek izmantotas, lai izceltu īpaši svarīgas lietotāja rokasgrāmatas daļas.



BRĪDINĀJUMS: Tiek izmantota tad, ja rokasgrāmatā sniegto instrukciju neievērošanas dēļ operatoram vai blakus esošajām personām draud traumu vai nāves risks.



IEVĒROJIET: Tiek izmantota tad, ja rokasgrāmatā sniegto instrukciju neievērošanas dēļ rodas izstrādājuma un/vai papildaprīkojuma, citu materiālu vai blakus esošās teritorijas bojājuma risks.

Piezīme: Tiek izmantota, lai sniegtu plašāku informāciju, kas nepieciešama attiecīgajā situācijā.

Izlasiet visus norādījumus



BRĪDINĀJUMS: Lietojot elektriskās dārza kopšanas ierīces, obligāti jāievēro pamata drošības pasākumi, lai samazinātu aizdegšanās, strāvas trieciena un traumu risku, tostarp jāievēro tālāk norādītais.

Vispārīgi norādījumi par drošību



BRĪDINĀJUMS: Pirms sākat lietot šo ierīci, izlasiet zemāk izklāstītās drošības instrukcijas.

- Rūpīgi izlasiet šo lietotāja rokasgrāmatu un pirms ierīces lietošanas pārliecinieties, vai izprotat norādījumus.
- Šīs instrukcijas ir izstrādājuma komplektācijā iekļauto instrukciju papildinājums. Sīkāku lietošanas informāciju skatiet ekspluatācijas instrukcijās.
- Nekādā gadījumā bez ražotāja atļaujas nedrīkst mainīt šīs ierīces konstrukciju. Nelietojiet ierīci, ko varētu būt pārveidojušas trešās puses, un obligāti izmantojiet oriģinālos piederumus. Neatļautas izmaiņas un/vai neatļauti piederumi var radīt smagas vai nāvējošas traumas izstrādājuma lietotājam un citiem.

Norādījumi par drošu darbu



BRĪDINĀJUMS: Pirms sākat lietot izstrādājumu, izlasiet tālāk izklāstītās brīdinājuma instrukcijas.

- Nepareizi asmeņi var palielināt nelaimes gadījumu risku.
- Dažkārt frēzēs var iesprūst zāle un akmeņi. Pirms sākat iekārtas tīrīšanu, vienmēr izslēdziet dzinēju/motoru.
- Sargieties no izviestiem priekšmetiem. Nekad nepārliecinieties pār griešanas ierīces aizsargu. Akmeņi, nefrūmi u.c. var tikt izviesti un trāpīt acīs un tādējādi izraisīt aklumu vai citas nopietnas traumas.
- Reduktors var sakarst darba laikā un neatdzist vēl kādu laiku arī pēc iekārtas izslēgšanas. Tam pieskaroties, var apdedzināties.
- Nelietojiet izstrādājumu, ja nav iespējams pasaukt palīdzību nelaimes gadījumā.
- Izmantojiet izstrādājumu vienīgi tam, kam tas paredzēts.
- Nekādā gadījumā nelietojiet izstrādājumu, ja esat noguris, lietojis alkoholiskus dzērienus vai lietojat medikamentus, kas var ietekmēt redzi, reakciju, vai koordināciju.
- Nekādā gadījumā nelietojiet izstrādājumu ekstremālos laika apstākļos, piemēram, lielā salā vai ļoti karstā un/vai mitrā klimatā.
- Nekad nelietojiet bojātu izstrādājumu. Ievērojiet šajā rokasgrāmatā aprakstītās drošības pārbaudes, tehniskās apkopes un remonta instrukcijas. Dažus apkopes un remonta darbus drīkst veikt tikai apmācīti un kvalificēti speciālisti. Skatiet instrukcijas nodaļā Apkope.
- Nekad neļaujiet bērniem izmantot izstrādājumu.
- Nekad neļaujiet citām personām izmantot izstrādājumu, ja šīs personas nav izlasījušas un izpratušas lietotāja rokasgrāmatā sniegto informāciju.
- Pārbaudiet darba zonu. Novāciet visus vaļīgos priekšmetus, piemēram, akmeņus, stikla lauskas, naglas, tērauda stiepli, auklas un citus priekšmetus,

kas var tikt izviesti vai apfītes apkārt griežējam vai griezēja aizsargam.

- Nepiederošus turiet pa gabalu. Kamēr lietojat izstrādājumu, bērniem, dzīvniekiem, blakusstāvētājiem un paļģiem jāatrodas drošā attālumā — ne tuvāk par 15 m. Ja kāds tuvojas, nekavējoties apturiet izstrādājumu.
- Ja nonākat situācijā, kurā jums nav skaidrs, kā rīkoties, lūdziet speciālista padomu. Sazinieties ar izplatītāju vai apkopes darbnīcu.
- Izvairieties no tādiem lietošanas paņēmieniem, kuri jums nav par spēkam.
- Pievēršiet uzmanību apkārtējai videi un pārliecinieties, vai cilvēki vai dzīvnieki nevar nokļūt izstrādājuma tuvumā vai ietekmēt jūsu kontroli pār izstrādājumu.
- Nelietojiet izstrādājumu sliktos laika apstākļos, piemēram, miglā, spēcīgā lietū, stiprā vējā, lielā aukstumā utt. Darbs nelabvēlīgos laika apstākļos ir nogurdinošs, un var rasties bīstamas situācijas, piemēram, slidenas darba virsmas.
- Pārliecinieties, vai varat droši staigāt un stāvēt. Pārbaudiet, vai jums apkārt nav kādu šķēršļu, kas varētu traucēt pēkšņu nepieciešamību pārvietoties (saknes, akmeņi, zari, bedres utt.). Ievērojiet īpašu piesardzību, strādājot uz slīpas virsmas.



- Lietojot dzirdes aizsarglīdzekļus, vienmēr uzmanīgi klausieties, lai sadzirdētu brīdinājuma signālus vai saucienus. Kad dzinējs/motors apstājas, vienmēr noņemiet dzirdes aizsarglīdzekļus.
- Pārvietojot izstrādājumu, dzinējs/motors ir jāizslēdz.
- Nekad nelieciet zemē izstrādājumu ar ieslēgtu dzinēju/motoru, ja nevarat to uzraudzīt.
- Griešanas rīkam jādarbojas virzienā prom no lietotāja. Nekad nelietojiet rīku pret lietotāju, jo tāda veidā var gūt nopietnas traumas.
- Vienmēr turiet izstrādājumu ar abām rokām. Turiet izstrādājumu pa labi no sevis.



- Nodrošiniet, lai dzinēja/motora darbības laikā rokas un kāju pēdas nenonāktu saskarē ar griezēju.



- Vienmēr turiet frēzes tuvu zemei.
- Pēc darba posma pabeigšanas, noteikti atļaidiet drošeli/spēka sprūdu. Ierīces ilgstoša darbināšana ar pilnībā atvērtu drošeli/pilniem apgriezieniem un bez dzinēja/motora noslogojuma (t.i., ja izstrādājuma lietošanas laikā dzinējs darbojas bez pretestības no griešanas ierīces) var radīt nopietnus dzinēja/motora bojājumus.
- Strādājot ar kultivatoru, esiet īpaši piesardzīgs, velkot to uz savu pusi.
- Ja sajūtat spēcīgu vibrāciju, izslēdziet izstrādājumu. Ja izmantojat ar benzīnu darbināmu izstrādājumu, atvienojiet HT vadu no aizdedzes sveces. Ja izmantojat ar akumulatoru darbināmu izstrādājumu, noņemiet akumulatoru. Pārbaudiet, vai izstrādājums nav bojāts. Salabojiet iespējamus bojājumus.
- Netuviniet rokas asmeņiem.

Individuālie aizsarglīdzekļi



BRĪDINĀJUMS: Pirms sākat lietot izstrādājumu, izlasiet tālāk izklāstītās brīdinājuma instrukcijas.

- Izmantojot izstrādājumu, vienmēr lietojiet apstiprinātus individuālos aizsarglīdzekļus. Šādi līdzekļi nevar pilnībā novērst traumu gūšanas risku, taču samazina traumu smaguma pakāpi, ja negadījums tomēr notiek. Ļaujiet izplatītājam palīdzēt jums izvēlēties pareizo aprīkojumu.
- Lietojiet tādus dzirdes aizsarglīdzekļus, kas nodrošina pietiekamu trokšņa slāpēšanu. Ilgstoša uzturēšanās troksnī var radīt būtiskus dzirdes bojājumus.

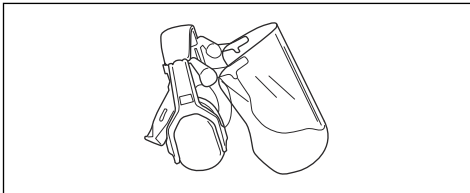

- Izmantojiet apstiprinātus acu aizsarglīdzekļus. Apstiprinātas aizsargbrilles ir jālieto arī tad, ja tiek izmantots sejsēgs. Apstiprinātas aizsargbrilles ir

tādas, kas atbilst ASV standarta ANSI Z87.1 ASV vai standarta EN 166 prasībām ES valstīs.

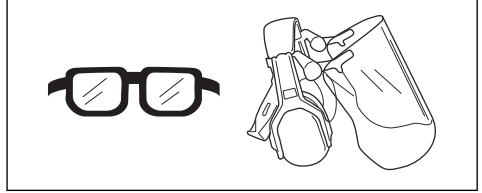

- Vajadzības gadījumā izmantojiet cimdus, piemēram, piestiprinot, pārbaudot vai tīrot griešanas ierīci.

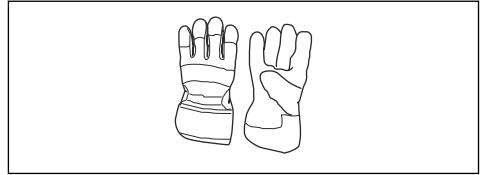

- Lietojiet aizsargapavus ar tērauda purngaliem un nestīdošām zolēm.



- Lietojiet izturīga auduma apģērbu. Vienmēr valkājiet biezas, garas bikses un apģērbu ar garām piedurknēm. Nevalkājiet vaļīgu apģērbu, kas viegli var iekerties krūmos un zaros. Nenēsājiet rotaslietas, nevelciet šortus, sandales un nestrādājiet basām kājām. Sakārtojiet matus droši virs pleciem.
- Gādājiet, lai tuvumā būtu pirmās palīdzības piederumi.



Izstrādājuma drošības ierīces



BRĪDINĀJUMS: Pirms sākat lietot šo ierīci, izlasiet zemāk izklāstītos brīdinājumus.

Šajā sadaļā ir izskaidrota ierīces drošības funkciju nozīme, to mērķis un veidi, kā tiek veikta pārbaude un apkope, lai garantētu ierīces pareizu darbību. Lai noskaidrotu, kurā ierīces vietā atrodas šīs daļas, skatiet norādījumus sadaļā *Pārskats par ierīci lpp. 122*.

Ja ierīces apkope netiek veikta pareizi un ja apkopi un/vai remontu neveic profesionāli, ierīces darbmužs var būt īsāks un var palielināties nelaimes gadījumu risks. Ja nepieciešama papildu informācija, sazinieties ar tuvāko izplatītāju, kas nodrošina apkopi.



BRĪDINĀJUMS: Nekādā gadījumā nelietojiet ierīci ar bojātu drošības aprīkojumu. Ierīces drošības aprīkojums ir jāpārbauda un jāuztur, pamatojoties uz šajā nodaļā izklāstīto informāciju. Ja ierīce neatbilst iepriekš aprakstīto pārbaudīto prasībām, sazinieties ar vietējo remonta darbnīcu, lai ierīci saremontētu.



BRĪDINĀJUMS: Izstrādājuma apkopi un remontu drīkst veikt tikai īpaši apmācīti tehniķi. Tas jo īpaši attiecas uz izstrādājuma drošības aprīkojumu. Ja jūsu izstrādājums neatbilst zemāk aprakstīto pārbaudīto prasībām, sazinieties ar apkopes pakalpojumu nodrošinātāju. Jebkura mūsu izstrādājuma iegāde garantē profesionāla remonta un apkopes pieejamību. Ja mazumtirgotājs, pie kura iegādājāties izstrādājumu, nav apkopi veicošs izplatītājs, uzziniet no viņa tuvākā apkopes veicēja adresi.

Griezēja aprīkojuma pārbaude

Frēzes ir konstruētas un apstrādātas tā, lai izturētu kultivēšanas radīto slodzi.

Tālāk aprakstīti divi pamata noteikumi.

1. Griešanas aprīkojumu lietot tikai komplektā ar mūsu ieteiktu aizsargaprīkojumu!

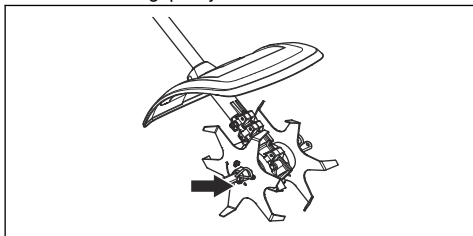

2. Pārbaudiet, vai griešanas ierīce nav bojāta vai iekļāvusi. Bojāta griešanas ierīce vienmēr ir jānomaina.

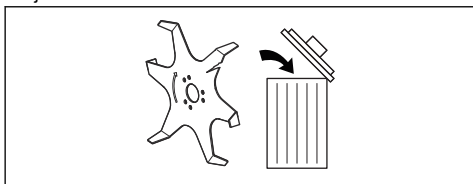

Griešanas ierīces aizsarga pārbaude

Šis aizsargs ir paredzēts, lai novērstu nenostiprinātu priekšmetu sviešanu lietotāja virzienā. Tāpat aizsargs neļauj lietotājam nejauši saskarties ar griešanas ierīci.

1. Pārlicinieties, vai aizsargs nav bojāts vai iekļāvies.

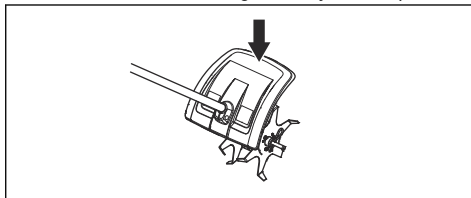

2. Nomainiet aizsargu, ja tas ticis pakļauts triecienam vai ir saplaisājis.

Norādījumi par drošu apkopi



BRĪDINĀJUMS: Pirms apkopes darbiem, izlasiet brīdinājuma norādījumus.



BRĪDINĀJUMS: Pirms veicat darbības ar griešanas ierīces daļām, noteikti izslēdziet izstrādājumu. Tas var pārvietoties pat tad, ja drosēle/spēka sprūds ir atlaists. Ja izmantojat ar benzīnu darbināmu izstrādājumu, atvienojiet HT vadus no aizdedzes sveces. Ja izmantojat ar akumulatoru darbināmu izstrādājumu, noņemiet akumulatoru. Pirms veicat darbības ar ierīci, pārlicinieties, vai tā ir pilnībā apstājusies.

- Kultivēšana ir jāveic tikai gaišā dienas laikā vai labā apgaismojumā.
- Pirms uzsākat darbu, pārbaudiet izstrādājumu kopumā. Nomainiet bojātās daļas. Pārbaudiet, vai visi aizsargi un pārsegi ir uzlikti un droši piestiprināti. Pārbaudiet visus uzgriežņus un skrūves.
- Ja izmantojat ar benzīnu darbināmu izstrādājumu, pārlicinieties, vai tajā nav benzīna noplūžu.
- Pārbaudiet, vai asmeņi nav bojāti, uz tiem nav redzami iekļāvumi vai citi bojājumi. Ja nepieciešams, nomainiet asmeņus.

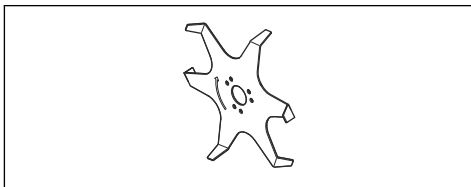

- Nodrošiniet, lai griezēja aizsargs būtu uzlikts un bez bojājumiem.

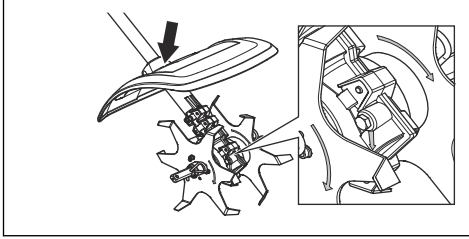

- Pārbaudiet, vai frēzes un to aizsargi ir pareizi piestiprināti. Pārļiecinieties, vai sakrīt griezēja un reduktora griešanās virziens. Bultiņām ir jābūt vienā virzienā.

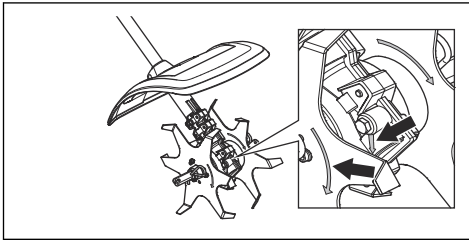

- Pārbaudiet, vai asmeņi nekustas pēc drošības/spēka sprūda atlaišanas.
- Pārļiecinieties, vai rokturis un drošības detaļas ir nevainojamā darba kārtībā. Nekādā gadījumā nelietojiet izstrādājumu, ja tam trūkst detaļu vai ir veiktas izmaiņas tā specifikācijā.
- Izmantojiet izstrādājumu vienīgi tam, kam tas paredzēts.
- Pirms iekārtas tīrīšanas, remontēšanas un inspicēšanas, pārļiecinieties, vai griešanas ierīce ir apstājusies. Ja izmantojat ar benzīnu darbināmu izstrādājumu, atvienojiet HT vadus no aizdedzes sveces. Ja izmantojat ar akumulatoru darbināmu izstrādājumu, noņemiet akumulatoru.
- Labojot kultivatoru, uzvelciet izturīgus cimdus.
- Labojot ierīci, vienmēr izmantojiet tikai oriģinālās detaļas.
- Glabājiet izstrādājumu bērniem nepieejamā vietā.

Lietošana

Izstrādājuma iedarbināšana, ja dzinējs ir auksts

Ja izstrādājums ir darbināms ar benzīnu, ievērojiet tālāk sniegtos norādījumus izstrādājuma iedarbināšanai, ja dzinējs ir auksts.

1. Sāciet izstrādājuma pamata uzsildīšanu un pēc tam izslēdziet izstrādājumu.
2. Uzstādiet papildaprīkojumu, kā norādīts montāžas instrukcijās.

Apkope

Ievads

Tālāk tekstā iepazīsimies ar dažām vispārīgām apkopes instrukcijām. Ja jums nepieciešama papildinformācija, lūdzu, sazinieties ar tehniskās apkopes centru.

Asmeņu maiņa



BRĪDINĀJUMS: Pirms veicat darbības ar griešanas ierīces daļām, noteikti izslēdziet izstrādājumu. Tas var pārvietoties pat tad, ja drosele/spēka sprūds ir atlaists. Ja izmantojat ar benzīnu darbināmu izstrādājumu, atvienojiet HT vadus no aizdedzes sveces. Ja izmantojat ar akumulatoru darbināmu izstrādājumu, noņemiet akumulatoru. Pirms

veicat darbības ar ierīci, pārļiecinieties, vai tā ir pilnībā apstājusies.

1. Atlaidiet sazarojuma tapu.

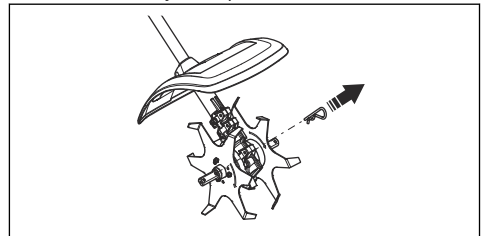

2. Noņemiet griezēju komplektu no reduktora kartera izvades ass.

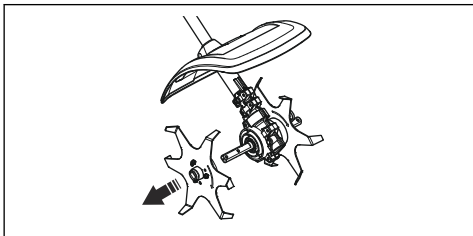

3. Uzstādiēt griezēju komplektu uz reduktora kartera dzenamās vārpstas. Pārliecinieties, vai sakrīt griezēja un reduktora griešanās virziens. Bultiņām ir jābūt vienā virzienā.

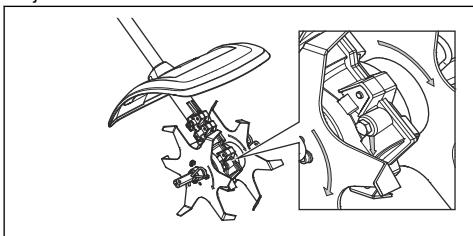

Izstrādājuma ikdienas apkope

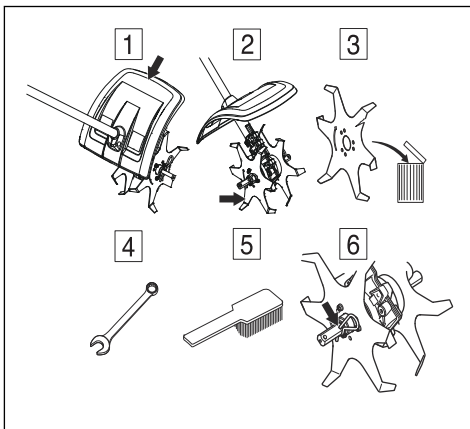

1. Pārbaudiet, vai aizsargs nav bojāts vai ieplaisājis. Nomainiet aizsargu, ja tas ir saņēmis triecienu vai ieplisījis.
2. Pārbaudiet, vai asmeņi nekustas pēc droseles/spēka sprūda atlaišanas.
3. Pārbaudiet, vai asmeņi nav bojāti, uz tiem nav redzami ieplaisājumi vai citi bojājumi. Ja nepieciešams, nomainiet asmeņus.
4. Pārbaudiet, vai skrūves un uzgriežņi ir pievilkti.
5. Noīriēt izstrādājuma ārpusi.
6. Pārbaudiet, vai sazarojuma tapas un šķelttapas nav bojātas un ir pareizi piestiprinātas.

Pārvadāšana, glabāšana un utilizēšana

Transportēšana un uzglabāšana

Ja ierīci transportējat ar transportlīdzekli, noteikti izmantojiet apstiprinātas stiprinājuma ierīces un gādājiet, lai ierīce būtu droši nostiprināta.

Pirms ierīces ilgstošas uzglabāšanas noīriēt to un pārliecinieties, vai tai ir veikta pilna apkope.

Tehniskie dati

Ar benzīnu darbināmu izstrādājumu tehniskie dati

	CA230
Svars	
Svars kopā ar 2 griezējiem, kg	2,9
Svars kopā ar 4 griezējiem (piederumu), kg	3,7
Izmēri, mm	
2 griezēji	140

	CA230
4 griezēji (piederums)	235
Trokšņa emisija ⁷³	
Skaņas jaudas līmenis, izmērītais dB(A)	105
Skaņas jaudas līmenis, garantētais L _{WA} dB (A)	109
Skaņas līmeņi ⁷⁴	
Ekvivalents skaņas spiediena līmenis pie lietotāja auss, mērīts saskaņā ar standarta EN ISO 22868 prasībām, dB (A):	
Aprīkots ar apstiprinātu piederumu (oriģināls)	92,4
Vibrācija ⁷⁵	
Ekvivalenti vibrācijas līmeņi (a _{hv,eq}) pie rokturiem, mērīti atbilstoši standarta prasībām, m/s ² :	
Aprīkots ar apstiprinātu piederumu (oriģināls), pa kreisi/pa labi	4,2/6,1

Ar akumulatoru darbināmu izstrādājumu tehniskie dati

325ILK + kultivatora iekārta CA230	
Svars	
Svars kopā ar 2 griezējiem, kg	2,3+2,9
Svars kopā ar 4 griezējiem (piederumu), kg	2,3+3,7
Trokšņa emisija ⁷⁶	
Skaņas jaudas līmenis, izmērītais dB(A)	89
Skaņas jaudas līmenis, garantētais L _{WA} dB (A)	90
Skaņas līmeņi ⁷⁷	
Ekvivalents skaņas spiediena līmenis pie lietotāja auss, mērīts saskaņā ar standarta EN ISO 22868 prasībām, dB(A)	
Aprīkots ar apstiprinātu piederumu (oriģināls)	78

⁷³ Atbilstoši EK direktīvai 2000/14/EK trokšņa emisija apkārtne ir mērīta kā trokšņa jauda (L_{WA}). Novērotais ierīces skaņas jaudas līmenis ir izmērīts ar pievienotu oriģinālo griešanas ierīci, kas rada augstāko līmeni. Atšķirība starp garantēto un izmērīto skaņas jaudas līmeni ir tāda, ka garantētā skaņas intensitātes līmeņa mērījumu rezultāts ietver arī izkliedi mērījuma rezultātā un atšķirības dažādām tā paša modeļa ierīcēm atbilstoši direktīvai 2000/14/EK.

⁷⁴ Sniegtajos datos par ekvivalenta skaņas spiediena līmeni ierīcei ir tipiska statistiskā 1 dB (A) izkliede (standartnovirze).

⁷⁵ Sniegtajos datos par ekvivalentu vibrācijas līmeni ir tipiska 1 m/s² statistiskā izkliede (standarta novirze).

⁷⁶ Atbilstoši EK direktīvai 2000/14/EK trokšņa emisija apkārtne ir mērīta kā trokšņa jauda (L_{WA}). Novērotais ierīces skaņas jaudas līmenis ir izmērīts ar pievienotu oriģinālo griešanas ierīci, kas rada augstāko līmeni. Atšķirība starp garantēto un izmērīto skaņas jaudas līmeni ir tāda, ka garantētā skaņas intensitātes līmeņa mērījumu rezultāts ietver arī izkliedi mērījuma rezultātā un atšķirības dažādām tā paša modeļa ierīcēm atbilstoši direktīvai 2000/14/EK.

⁷⁷ Sniegtajos datos par skaņas spiediena līmeni ierīcei ir tipiska 3 dB (A) statistiskā izkliede (standarta novirze), mērīts ar piestiprinātu oriģinālo ierīci, kas veic darbu augstākajā līmeni.

325iLK + kultivatora iekārta CA230	
Vibrācija ⁷⁸	
Vibrācijas līmeņi pie rokturiem, mēriti atbilstoši standarta EN 62841-1 prasībām, m/s ²	
Apriņķots ar apstiprinātu piederumu (oriģināls), pa kreisi/pa labi	1,3/2,2

Piederumi

Piederumi

Apstiprinātie piederumi	Piederumu veids	Aizsargs, art. nr.
Kultivatora griezējs	4 asmeņi	

⁷⁸ Sniegtajos datos par vibrācijas līmeni ir tipiska 2 m/s² statistiskā izkliede (standarta novirze). Vibrācijas līmeņu, akumulatora un sadegšanas produktu salīdzinājumam izmantojiet vibrācijas kalkulatoru. <https://www.husqvarna.com/uk/services-solutions/vibration-calculator/>.

Atbilstības deklarācija

ES atbilstības deklarācija

Mēs, **Husqvarna AB**, SE-561 82 Huskvarna, Zviedrija,
tālr. +46-36-146500, ar pilnu atbildību apliecinām, ka šis
izstrādājums:

Apraksts	Kultivatora piederums
Zīmols	Husqvarna
Tips/modelis	CA230
Identifikācija	Ar sērijas numuriem no 2022 un turpmākiem sērijas numuriem

pilnībā atbilst šādām ES direktīvām un noteikumiem:

Direktīva/regula	Apraksts
2006/42/EK	"par mehānismiem"
2000/14/EK	"par trokšņa emisiju vidē"
2011/65/ES	"par dažu bīstamu vielu izmantošanas ierobežošanu elektriskās un elektroniskās iekārtās"

un ir ievēroti zemāk norādītie saskaņotie standarti un/vai
tehniskie dati: ISO 11449:1994, EN IEC 63000:2018

0404, RISE SMP Svenska Maskinprovning AB,
Box 7035, SE-750 07 Uppsala, Sweden ir
veicis EK tipa pārbaudi saskaņā ar mehānismu
direktīvas (2006/42/EK) 12. panta 3. punkta
b apakšpunkta IX pielikumu.

Sertifikāta numurs: SEC/14/2415

Huskvarna, 2022-03-29

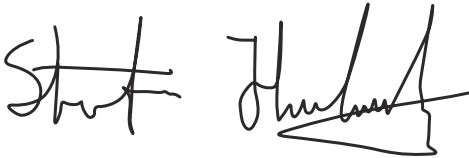

Stefan Holmberg, R&D Director, Technology
Management, Husqvarna AB

Atbildīgais par tehnisko dokumentāciju



Inhoud

Inleiding.....	132	Vervoer, opslag en verwerking.....	138
Veiligheid.....	133	Technische gegevens.....	139
Werking.....	137	Accessoires.....	140
Onderhoud.....	137	Verklaring van overeenstemming.....	141

Inleiding

Productbeschrijving

Husqvarna AB werkt voortdurend aan het verder ontwikkelen van haar producten en behoudt zich dan ook het recht voor om zonder aankondiging vooraf wijzigingen in o.a. vorm en uiterlijk door te voeren.

Let op: Deze handleiding heeft betrekking op zowel benzine- als accu-aangedreven voedingseenheden.

Gebruik



WAARSCHUWING: Dit opzetstuk mag alleen samen met het beoogde product worden gebruikt. Zie het hoofdstuk over accessoires in de bedieningshandleiding van het product.

Het opzetstuk is uitsluitend bedoeld voor cultiveren.

Overzicht opzetstukken

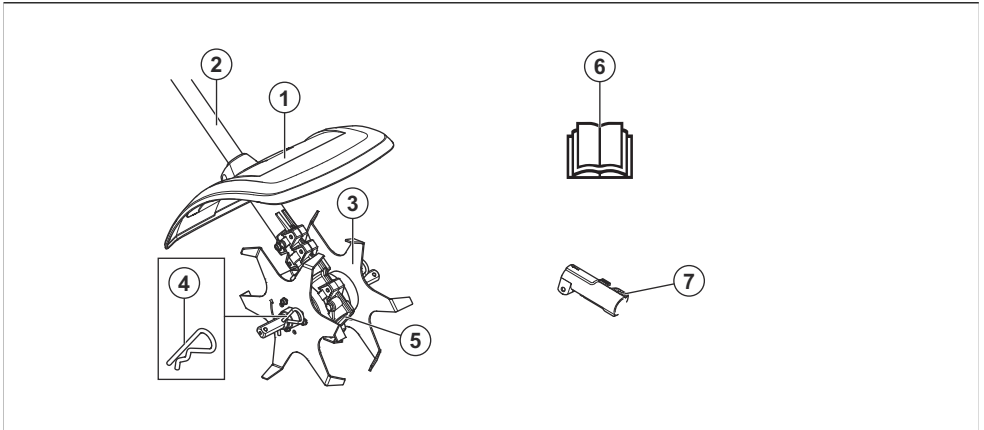

1. Bladbeschermer
2. Steel
3. Messen
4. Splitpen
5. Tandwielhuis
6. Gebruikershandleiding
7. Askoppeling (meegeleverd met het product)

Symbolen op het opzetstuk en de voedingseenheid



Onachtzaam of onjuist gebruik van dit opzetstuk kan ernstig of dodelijk letsel aan de gebruiker of anderen toebrengen.



Lees de bedieningshandleiding zorgvuldig door en zorg dat u de instructies hebt begrepen voordat u het opzetstuk gaat gebruiken.



Gebruik goedgekeurde gehoorbescherming. Gebruik goedgekeurde oogbescherming. Gebruik een stofmasker wanneer het risico van het vrijkomen van stof bestaat.



Dit opzetstuk voldoet aan de geldende EG-richtlijnen.



Dit product voldoet aan geldende VK-regelgeving.



Draaiende delen. Houd de handen en voeten uit de buurt. De pijl geeft de rotatierichting aan.



Gebruik altijd goedgekeurde veiligheidshandschoenen.



Gebruik stevige antislipplazzen.



Waarschuwing voor weggeslingerde en afgeketste voorwerpen.



De gebruiker dient ervoor te zorgen dat geen mensen of dieren dichterbij komen dan 15 meter. Indien meerdere gebruikers werken in hetzelfde werkgebied, is de onderlinge veiligheidsafstand min. 15 meter. Het opzetstuk kan voorwerpen met geweld wegslingeren, die terug kunnen kaatsen. Dit kan leiden tot ernstig oogletsel, als de aanbevolen veiligheidsuitrusting niet wordt gebruikt.



Houd personen en dieren op een minimale afstand van 15 m (50 ft) tijdens het gebruik van dit product.



Houd alle lichaamsdelen uit de buurt van de hete oppervlakken.



Geluidsemissies naar het omgevingslabel volgens de richtlijnen en voorschriften van de EU en het VK en de wetgeving van Nieuw-Zuid-Wales "Protection of the Environment Operations (Noise Control) Regulation 2017". Het gegarandeerde geluidsvermogensniveau van het product staat vermeld in *Technische gegevens op pagina 139* en op het label.

Let op: Overige op het opzetstuk aangegeven symbolen/plaatjes verwijzen naar specifieke eisen aan certificering voor bepaalde markten.

Veiligheid

Veiligheidsdefinities

Waarschuwingen, voorzorgsmaatregelen en opmerkingen worden gebruikt om te wijzen op belangrijke delen van de gebruikershandleiding.



WAARSCHUWING: Wordt gebruikt om te wijzen op de kans op ernstig of fataal letsel voor de gebruiker of omstanders wanneer de instructies in de handleiding niet worden gevolgd.



OPGELET: Wordt gebruikt indien er een risico bestaat op schade aan het product en/of het hulpstuk, andere materialen of aan de omgeving wanneer

de instructies in de handleiding niet worden gevolgd.

Let op: Geven verdere informatie die nodig is in een bepaalde situatie.

Lees alle instructies



WAARSCHUWING: Bij het gebruik van elektrisch tuig gereedschap dienen de basisveiligheidsinstructies altijd te worden opgevolgd om het risico op brand, elektrische schokken en persoonlijk letsel te beperken:

Algemene veiligheidsinstructies



WAARSCHUWING: Lees de volgende veiligheidsinstructies voordat u het opzetstuk gebruikt.

- Lees de gebruikershandleiding zorgvuldig door en zorg dat u de instructies hebt begrepen voordat u het opzetstuk gebruikt.
- Deze instructies vormen een aanvulling op de instructies die bij het product zijn geleverd. Raadpleeg de bedieningsinstructies van het product voor andere procedures.
- De oorspronkelijke vormgeving van het opzetstuk mag in geen enkel geval gewijzigd worden zonder toestemming van de fabrikant. Gebruik nooit een opzetstuk dat gewijzigd lijkt te zijn door anderen, en gebruik altijd originele accessoires. Niet goedgekeurde wijzigingen en/of niet-originele onderdelen kunnen tot ernstig persoonlijk letsel of de dood van zowel gebruiker als omstanders leiden.

Veiligheidsinstructies voor bediening



WAARSCHUWING: Lees de volgende waarschuwingen voordat u het product gaat gebruiken.

- Defecte snijbladen kunnen het risico op ongevallen vergroten.
- Soms kunnen gras en stenen in de tanden vast komen te zitten. Schakel altijd de motor uit als u de machine gaat reinigen.
- Kijk uit voor wegschietende objecten. Leun nooit over de beschermkap van de snijuitrusting. Stenen, afval, enzovoort kunnen omhoog schieten in uw ogen en blindheid of ernstig letsel veroorzaken.
- Het tandwiel kan tijdens gebruik heet worden en enige tijd heet blijven. Bij contact bestaat risico van brandwonden.
- Gebruik het product nooit zonder de mogelijkheid hulp in te roepen in geval van nood.
- Gebruik het product alleen voor het beoogde doel.
- Gebruik het product nooit als u moe bent, alcohol heeft gedronken of medicijnen hebt ingenomen die uw gezichtsvermogen, beoordelingsvermogen of coördinatievermogen negatief beïnvloeden.
- Gebruik het product nooit bij extreme klimaatomstandigheden zoals strenge kou of een zeer warm en/of vochtig klimaat.
- Gebruik nooit een machine die defect is. Voer de in deze handleiding beschreven veiligheidscontroles en de onderhouds- en service-instructies uit. Bepaalde onderhouds- en servicemaatregelen moeten door opgeleide en gekwalificeerde specialisten worden uitgevoerd. Zie de instructies in het hoofdstuk Onderhoud.
- Laat nooit kinderen het product gebruiken.

- Laat nooit iemand anders het product gebruiken zonder dat u zeker weet dat hij of zij de gebruikershandleiding heeft gelezen en begrepen.
- Controleer het werkgebied. Verwijder alle losse voorwerpen, zoals stenen, stukjes glas, spijkers, staaldraad, touw en dergelijke, die weggeslingerd kunnen worden of vast kunnen komen zitten in de trimmer of beschermkap.
- Houd onbevoegden op afstand. Kinderen, dieren, toeschouwers en helpers moeten zich buiten de veiligheidszone van 15 m bevinden terwijl u werkt. Schakel het product onmiddellijk uit indien iemand dichterbij komt.
- Wanneer u in een situatie belandt waarin u niet goed weet hoe u verder te werk moet gaan, moet u een expert raadplegen. Wend u tot uw dealer of uw servicewerkplaats.
- Gebruik de machine nooit voor taken waarvoor u niet voldoende gekwalificeerd bent.
- Controleer de omgeving en vergewis u ervan dat er geen risico bestaat dat mensen of dieren in contact komen met het product of uw controle over het product belemmeren.
- Gebruik het product nooit bij ongunstige weersomstandigheden, bijv. bij mist, regen, bij harde wind, hevige koude, etc. Het gebruik bij ongunstige weersomstandigheden is vermoeiend en kan tot gevaarlijke situaties leiden, bijvoorbeeld gladde oppervlakken.
- Zorg ervoor dat u veilig kunt gaan en staan. Controleer of er eventuele hindernissen zijn als u onverwacht snel moet kunnen weggelopen (wortels, stenen, takken, kuilen, greppels enz.). Wees extra voorzichtig wanneer u op hellend terrein werkt.



- Let als u gehoorbescherming draagt op waarschuwingssignalen of geschreeuw. Doe uw gehoorbescherming altijd af zodra de motor is gestopt.
- Bij verplaatsen moet de motor uitgezet worden.
- Leg het product nooit neer terwijl de motor draait, tenzij u er goed zicht op hebt.
- Tijdens het werken moet het snijgereedschap van de gebruiker weg gericht zijn. Tijdens het werken mag het gereedschap nooit naar de gebruiker toe gericht zijn, omdat dit ernstig letsel kan veroorzaken.

- Houd het product altijd met twee handen vast. Houd het apparaat rechts van uw lichaam.



- Zorg dat uw handen en voeten niet vlak bij de trimmer komen wanneer de motor draait.



- Houd de tanden altijd dicht bij de grond.
- Ontgrendel altijd de gashendel/voedingsschakelaar na elke werkhandeling. Als de motor langdurig op volle toeren draait zonder dat hij belast wordt (d.w.z. zonder de weerstand die de snijtrusting uitoefent op de motor wanneer u het product gebruikt) kan dit tot ernstige beschadiging van de motor leiden.
- Let vooral op wanneer u de cultivator tijdens de werkzaamheden naar u toe trekt.
- Stop het product als er zware trillingen optreden. Als u een product hebt dat op benzine werkt, koppelt u de HS-kabel los van de bougie. Als u een product hebt dat op een accu werkt, verwijdert u de accu. Controleer of het product niet beschadigd is. Repareer eventuele beschadigingen.
- Houd uw handen uit de buurt van de bladen.

Persoonlijke beschermingsuitrusting



WAARSCHUWING: Lees de volgende waarschuwingen voordat u het product gaat gebruiken.

- Draag tijdens het gebruik van het product altijd goedgekeurde persoonlijke beschermingsuitrusting. Persoonlijke beschermingsuitrusting kunnen niet alle risico's uitsluiten maar kunnen de ernst van eventueel letsel helpen beperken. Vraag uw dealer u te helpen bij het kiezen van de juiste beschermingsmiddelen.
- Gebruik goedgekeurde gehoorbescherming met voldoende dempvermogen. Langdurige blootstelling

aan lawaai kan leiden tot permanente gehoorbeschadiging.

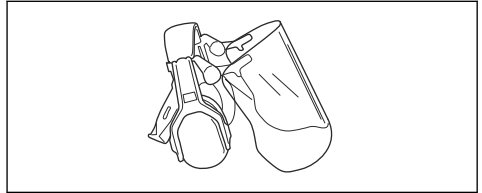

- Gebruik goedgekeurde oogbescherming. Als u een vizier gebruikt, moet u ook een goedgekeurde veiligheidsbril gebruiken. Een goedgekeurde veiligheidsbril moet voldoen aan de norm ANSI Z87.1 voor de VS of EN 166 voor de EU-landen.

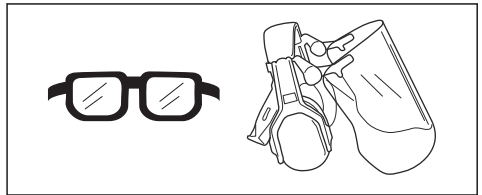

- Draag zo nodig handschoenen, bijvoorbeeld bij het monteren, inspecteren of reinigen van de snijtrusting.

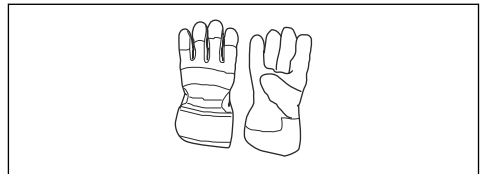

- Gebruik beschermende laarzen met stalen neuzen en antislipzolen.



- Gebruik kleding van stevige stof. Gebruik altijd een zware lange broek en lange mouwen. Gebruik geen loszittende kleding die gemakkelijk kan blijven haken aan takjes en struikgewas. Draag geen sieraden, korte broek of sandalen of loop niet op blote voeten. Bind voor de veiligheid lang haar samen tot boven schouderhoogte.

- Houd een EHBO-doos binnen handbereik.

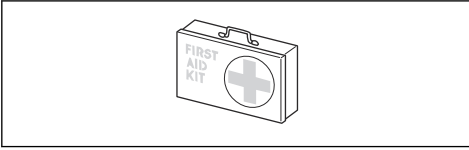

Veiligheidsvoorzieningen op het opzetstuk



WAARSCHUWING: Lees de volgende waarschuwingen voordat u het opzetstuk gebruikt.

In dit hoofdstuk worden de veiligheidsfuncties van het opzetstuk beschreven, welke functie ze hebben en hoe controles en onderhoud moeten worden uitgevoerd om hun goede werking te waarborgen. Zie de instructies onder het kopje *Overzicht opzetstukken op pagina 132* om te zien waar deze onderdelen zich bevinden op uw opzetstuk.

De levensduur van het opzetstuk kan worden verkort en het risico op ongevallen kan toenemen wanneer het onderhoud van het opzetstuk niet op de juiste manier plaatsvindt, en wanneer service en/of reparaties niet vakkundig worden uitgevoerd. Indien u meer informatie nodig hebt, verzoeken wij u contact op te nemen met de dichtstbijzijnde onderhoudsdealer.



WAARSCHUWING: Gebruik een opzetstuk nooit wanneer de veiligheidsvoorzieningen defect zijn. De veiligheidsuitrusting van het opzetstuk moet geïnspecteerd en onderhouden worden zoals beschreven in dit hoofdstuk. Als uw opzetstuk een van deze controles niet doorstaat, moet u contact opnemen met uw servicewerkplaats om uw unit te laten repareren.



WAARSCHUWING: Om service en reparaties aan het product uit te voeren, moet u een speciale opleiding hebben. Dit geldt met name voor de veiligheidsuitrusting van het product. Als uw product een van de volgende controles niet goed doorstaat, moet u ermee naar uw servicewerkplaats gaan. Als u één van onze producten koopt, garandeert dit dat de reparaties en service door een vakman kunnen worden uitgevoerd. Als u uw product hebt gekocht bij één van onze dealers die geen servicewerkplaats heeft, vraag dan waar de dichtstbijzijnde erkende werkplaats is.

De snijuitrusting controleren

De tanden zijn zo ontworpen en vervaardigd dat ze bestand zijn tegen de belasting van het cultiveren.

De twee basisregels:

1. Gebruik een snijuitrusting alleen samen met de door ons aanbevolen beschermkappen!

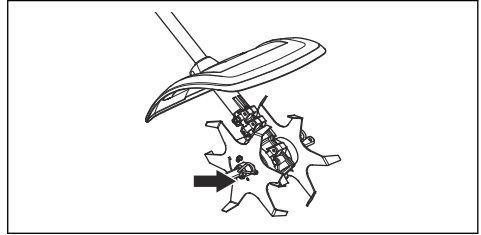

2. Controleer de snijuitrusting op beschadigingen en barsten. Een beschadigde snijuitrusting moet altijd vervangen worden.

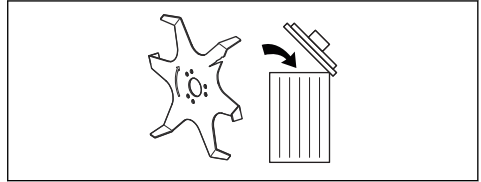

Beschermkap van de snijuitrusting controleren

Deze beschermkap voorkomt dat losse voorwerpen in de richting van de gebruiker worden geslingerd. De beschermkap voorkomt tevens dat de gebruiker in aanraking komt met de snijuitrusting.

1. Controleer of de beschermkap onbeschadigd en niet gebarsten is.

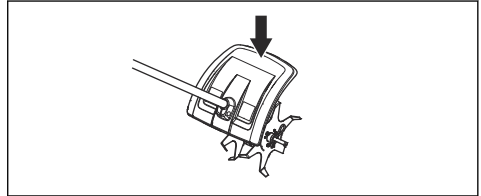

2. Vervang de beschermkap als deze gebarsten is of slagen te verduren gehad heeft.

Veiligheidsinstructies voor onderhoud



WAARSCHUWING: Lees de volgende waarschuwingen voordat u onderhoud uitvoert.



WAARSCHUWING: Stop altijd het product voordat u werkzaamheden uitvoert aan het opzetstuk. Hij kan blijven draaien, zelfs nadat de gashendel/

voedingsschakelaar is losgelaten. Als u een product hebt dat op benzine werkt, koppelt u de HS-kabels los van de bougie. Als u een product hebt dat op een accu werkt, verwijdert u de accu. Zorg ervoor dat het opzetstuk volledig tot stilstand is gekomen voordat u er werkzaamheden aan uitvoert.

- Gebruik de cultivator alleen bij daglicht of andere goed verlichte omstandigheden.
- Controleer het gehele product voordat u begint. Vervang beschadigde onderdelen. Controleer of alle beschermkappen en afdekkingen compleet zijn en goed vastzitten. Controleer alle moeren en schroeven.
- Als u een product hebt dat op benzine werkt, controleer dan of er geen brandstoflekkage is.
- Controleer of de bladen onbeschadigd zijn en geen barsten of andere beschadigingen vertonen. Vervang de bladen indien nodig.

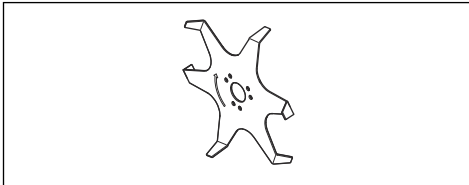

- Zorg ervoor dat de beschermkap is aangebracht en niet is beschadigd.

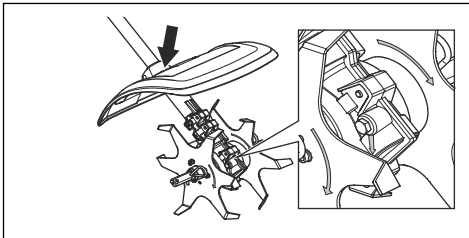

- Controleer of de tanden en de tandenafscherming goed vastzitten. Controleer of de draairichting overeenkomt met die van de messen en op de tandwieloverbrenging. De pijlen moeten in dezelfde richting wijzen.

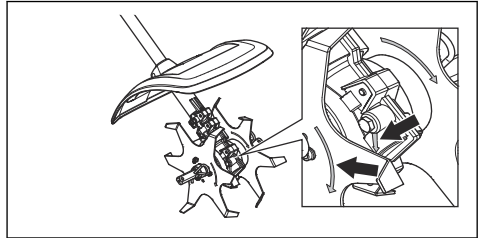

- Controleer of de bladen niet bewegen als de gashendel/voedingsschakelaar wordt losgelaten.
- Controleer of de hendel en de veiligheidsfuncties in orde zijn. Gebruik nooit een product dat onderdelen mist of gewijzigd is ten opzichte van de specificatie.
- Gebruik het product alleen voor het beoogde doel.
- Zorg dat de snijuitrusting is gestopt voordat u deze gaat reinigen, repareren of inspecteren. Als u een product hebt dat op benzine werkt, koppelt u de HS-kabels los van de bougie. Als u een product hebt dat op een accu werkt, verwijdert u de accu.
- Draag stevige handschoenen bij het repareren van de cultivator.
- Gebruik bij reparatie alleen originele reserveonderdelen.
- Bewaar het product buiten het bereik van kinderen.

Werking

Het product starten met een koude motor

Als u een product hebt dat op benzine werkt, volg dan deze instructies om het product te starten met een koude motor.

1. Laat het basisproduct warmlopen en schakel het vervolgens uit.
2. Monteer het accessoire overeenkomstig de montage-instructies.

Onderhoud

Inleiding

Hieronder worden algemene onderhoudsvoorschriften opgesomd. Neem contact op met uw dealer indien u meer informatie heeft.

Messen vervangen



WAARSCHUWING: Stop altijd het product voordat u werkzaamheden uitvoert aan het opzetstuk. Hij kan

blijven draaien, zelfs nadat de gashendel/voedingsschakelaar is losgelaten. Als u een product hebt dat op benzine werkt, koppelt u de HS-kabels los van de bougie. Als u een product hebt dat op een accu werkt, verwijdert u de accu. Zorg ervoor dat het opzetstuk volledig tot stilstand is gekomen voordat u er werkzaamheden aan uitvoert.

Voer dagelijks onderhoud uit aan het product

1. Maak de splitpen los.

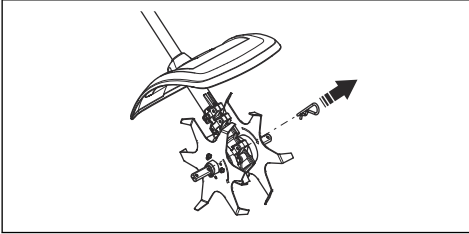

2. Verwijder het snijgereedschap van de uitgaande as van de tandwieloverbrenging.

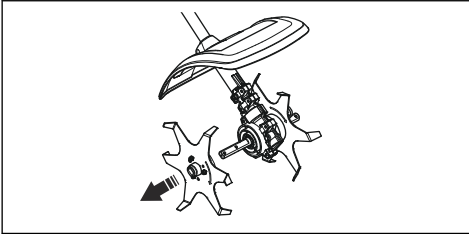

3. Monteer het snijgereedschap op de uitgaande as van de tandwieloverbrenging. Controleer of de draairichting overeenkomt met die van de messen en op de tandwieloverbrenging. De pijlen moeten in dezelfde richting wijzen.

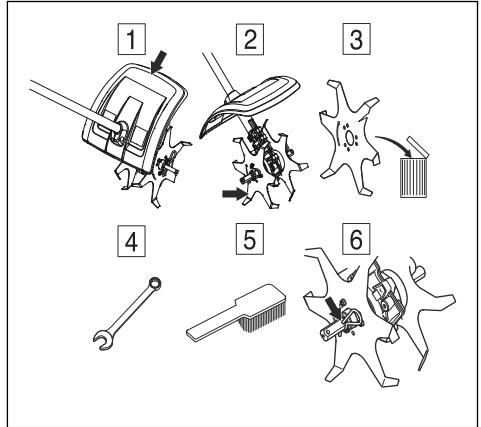
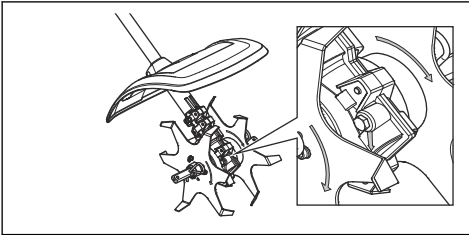

1. Controleer of de beschermkap niet beschadigd is en geen barsten vertoont. Vervang de beschermkap als ze gebarsten is of slagen te verduren gehad heeft.
2. Controleer of de bladen niet bewegen als de gashendel/voedingsschakelaar wordt losgelaten.
3. Controleer of de bladen onbeschadigd zijn en geen barsten of andere beschadigingen vertonen. Vervang de bladen indien nodig.
4. Controleer of de bouten en moeren vastgedraaid zijn.
5. Maak de buitenkant van het product schoon.
6. Controleer of de pennen en splitpennen onbeschadigd zijn en goed zijn vastgezet.

Vervoer, opslag en verwerking

Transport en opbergen

Als u het opzetstuk op een ander voertuig vervoert, moet u altijd goedgekeurde bevestigingen gebruiken en ervoor zorgen dat het hulpstuk stevig vastzit.

Zorg ervoor dat het opzetstuk goed is schoongemaakt en dat een volledige servicebeurt is uitgevoerd voor een langdurige opslag.

Technische gegevens

Technische gegevens voor producten die op benzine werken

	CA230
Gewicht	
Gewicht met 2x messen, kg	2,9
Gewicht met 4x messen (accessoire), kg	3,7
Afmetingen, mm	
2x messen	140
4x messen (accessoire)	235
Geluidsemissies ⁷⁹	
Geluidsvermogeniveau, gemeten dB(A)	105
Geluidsvermogeniveau, gegarandeerd L _{WA} dB (A)	109
Geluidsniveau ⁸⁰	
Equivalent geluidsdrumniveau bij het oor van de gebruiker, gemeten volgens EN ISO 22868 , dB(A):	
Uitgerust met goedgekeurde accessoire (origineel)	92,4
Trillingen ⁸¹	
Equivalent trillingsniveaus (a _{hv,eq}) in de handgrepen, gemeten volgens , m/s ²	
Uitgerust met goedgekeurde accessoire (origineel), links/rechts	4,2/6,1

Technische gegevens voor producten die op een accu werken

325iLK + opzetstuk cultivator CA230	
Gewicht	
Gewicht met 2x messen, kg	2,3+2,9
Gewicht met 4x messen (accessoire), kg	2,3+3,7

⁷⁹ Geluidsemissie naar de omgeving gemeten als geluidsvermogen (L_{WA}) volgens EG-richtlijn 2000/14/EG. Het gerapporteerde geluidsvermogeniveau voor de machine is gemeten met de originele snuijtrusting die het hoogste niveau geeft. Het verschil tussen gegarandeerd en gemeten geluidsvermogen is dat het gegarandeerde geluidsvermogen ook spreiding in het meetresultaat omvat en de verschillen tussen de verschillende machines van hetzelfde model conform Richtlijn 2000/14/EG.

⁸⁰ De gerapporteerde gegevens voor een vergelijkbaar geluidsdrumniveau voor de machine vertonen een typische statistische spreiding (standaardafwijking) van 1 dB(A).

⁸¹ De gerapporteerde gegevens voor een vergelijkbaar trillingsniveau vertonen een typische statistische spreiding (standaardafwijking) van 1 m/s².

325iLK + opzetstuk cultivator CA230	
Geluidsemissies ⁸²	
Geluidsvermogeniveau, gemeten dB(A)	89
Geluidsvermogeniveau, gegarandeerd L _{WA} dB (A)	90
Geluidsniveau ⁸³	
Geluidsdrukniveau bij het oor van de gebruiker, gemeten volgens EN ISO 22868, dB (A):	
Uitgerust met goedgekeurde accessoire (origineel)	78
Trillingen ⁸⁴	
Trillingsniveaus in de handgrepen, gemeten volgens EN 62841-1, m/s ²	
Uitgerust met goedgekeurde accessoire (origineel), links/rechts	1,3/2,2

Accessoires

Accessoires

Goedgekeurde accessoi-res	Type accessoire	Beschermkap, art.nr.
Snijgereedschap cultivator	4 messen	

⁸² Geluidsemissie naar de omgeving gemeten als geluidsvermogen (L_{WA}) volgens EG-richtlijn 2000/14/EG. Het gerapporteerde geluidsvermogeniveau voor de machine is gemeten met de originele snijuitrusting die het hoogste niveau geeft. Het verschil tussen gegarandeerd en gemeten geluidsvermogen is dat het gegarandeerde geluidsvermogen ook spreiding in het meetresultaat omvat en de verschillen tussen de verschillende machines van hetzelfde model conform Richtlijn 2000/14/EG.

⁸³ De gerapporteerde gegevens voor het geluidsdrukniveau van de machine vertonen een typische statistische spreiding (standaardafwijking) van 3 dB (A) en zijn gemeten met het originele opzetstuk dat het hoogste niveau geeft.

⁸⁴ De gerapporteerde gegevens voor een trillingsniveau vertonen een typische statistische spreiding (standaardafwijking) van 2 m/s². Gebruik voor vergelijking van trillingsniveaus, accu's en verbrandingsproducten de trillingscalculator. <https://www.husqvarna.com/uk/services-solutions/vibration-calculator/>.

Verklaring van overeenstemming

EU-verklaring van overeenstemming

Wij, **Husqvarna AB**, SE-561 82 Huskvarna, Zweden, tel: +46-36-146500, verklaren onder onze alleenverantwoordelijkheid dat het product:

Beschrijving	Opzetstuk cultivator
Merk	Husqvarna
Type / model	CA230
Identificatie	Serienummers vanaf 2022 en verder

voldoen volledig aan de volgende EU-richtlijnen en -regelgeving:

Richtlijn / Verordening	Beschrijving
2006/42/EG	"betreffende machines"
2000/14/EG	"betreffende de geluidsemissies in het milieu"
2011/65/EU	"inzake beperking van het gebruik van bepaalde gevaarlijke stoffen in elektrische en elektronische apparatuur"

en dat de volgende normen en/of technische specificaties zijn toegepast: ISO 11449:1994, EN IEC 63000:2018

0404, RISE SMP Svenska Maskinprovning AB, Box 7035, SE-750 07 Uppsala, Sweden, heeft een EG-typeonderzoek uitgevoerd volgens de machinerichtlijn (2006/42/EG), artikel 12, punt 3b, bijlage IX.

Certificaatnummer: SEC/14/2415

Huskvarna, 2022-03-29

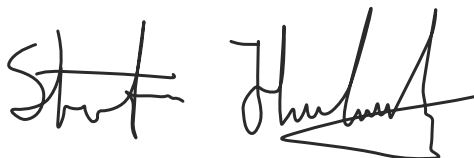

Stefan Holmberg, Directeur R&D,
Technologiemanagement, Husqvarna AB

Verantwoordelijk voor technische documentatie



INNHold

Innledning.....	142	Transport, oppbevaring og avhending.....	148
Sikkerhet.....	143	Tekniske data.....	148
Drift.....	147	Tilbehør.....	150
Vedlikehold.....	147	Samsvarserklæring.....	151

Innledning

Produktbeskrivelse

Vi arbeider løpende med å videreutvikle produktene våre og forbeholder oss derfor retten til endringer vedrørende bl.a. form og utseende uten varsel.

Merk: Denne bruksanvisningen dekker både bensindrevne og batteridrevne strømenheter.

Oversikt over tilbehør

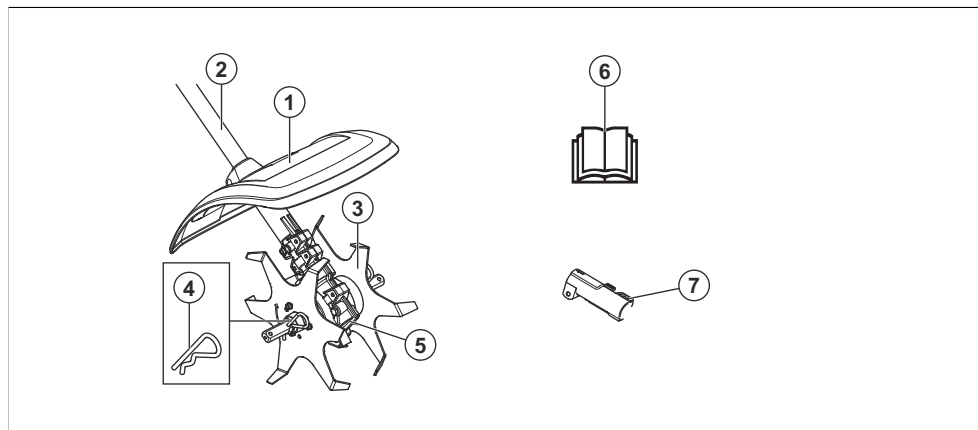

1. Knivbeskyttelse
2. Riggør
3. Kniver
4. Låsesplint
5. Girhus
6. Bruksanvisning
7. Riggørkobling (følger med produktet)

Symboler på utstyret og strømenheten



Uforsiktig eller feilaktig bruk av dette utstyret kan resultere i alvorlige skader eller dødsfall for brukeren eller andre.

Bruksområder



ADVARSEL: Dette tilbehøret kan bare brukes sammen med det tiltenkte produktet. Se kapittelet om tilbehør i brukerhåndboken for produktet.

Tilbehøret er bare konstruert for kultivering.



Les bruksanvisningen nøye, og forsikre deg om at du forstår instruksjonene før du bruker utstyret.



Bruk godkjent hørselsvern. Bruk godkjent øyevern. Bruk åndedrettsvern når det er risiko for støv.



Dette utstyret er i overensstemmelse med gjeldende EU-direktiver.



Dette produktet samsvarer med gjeldende britiske direktiver.



Hold produktet minst 15 meter unna personer og dyr når du bruker det.



Roterende deler. Hold hender og føtter unna. Pilen indikerer rotasjonsretningen.



Bruk alltid godkjente vernehansker.



Bruk sklisikre og solide støvler.



Se opp for gjenstander som slynges ut og rikosjetterer.



Brukeren skal påse at ingen mennesker eller dyr kommer nærmere enn 15 meter unna. Når flere arbeider på samme sted, skal sikkerhetsavstanden være minst 15 meter. Produktet kan kaste gjenstander med stor kraft, og disse kan sprette tilbake. Dette kan føre til alvorlige øyeskader hvis ikke anbefalt verneutstyr brukes.



Hold alle deler av kroppen borte fra varme overflater.



Støyutslipp til omgivelsene som i EU-direktiver og forskrifter, britiske direktiver og forskrifter og New South Wales-forskriften «Protection of the Environment Operations (Noise Control) Regulation 2017». Garantert lydeffektnivå for produktet er angitt i *Tekniske data på side 148* og på etiketten.

Merk: Øvrige symboler/klistremærker på tilbehøret gjelder spesifikke krav for sertifiseringer på visse markeder.

Sikkerhet

Sikkerhetsdefinisjoner

Advarsler, oppfordringer og merknader brukes for å understreke spesielt viktige deler av bruksanvisningen.



ADVARSEL: Brukes hvis det er fare for personskade eller død for føreren eller andre personer om instruksjonene i håndboken ikke følges.



OBS: Brukes hvis det er fare for skade på produktet og/eller tilbehør, annet materiell eller det nærliggende området hvis instruksjonene i bruksanvisningen ikke følges.

Merk: Brukes for å gi mer nødvendig informasjon for en spesifikk situasjon.

Les alle instruksjonene.



ADVARSEL: Når du bruker elektriske hagemaskiner, må du alltid følge de grunnleggende sikkerhetsreglene for å redusere faren for brann, elektrisk støt og personskade, blant annet følgende regler:

Generelle sikkerhetsinstruksjoner



ADVARSEL: Les de følgende sikkerhetsinstruksjonene før du bruker tilbehøret.

- Les nøye gjennom bruksanvisningen, og forstå innholdet før du bruker tilbehøret.
- Disse instruksjonene er et supplement til instruksjonene som ble levert med produktet. Se bruksanvisningen for produktet for informasjon om andre prosedyrer.
- Den opprinnelige konstruksjonen til tilbehøret må ikke under noen omstendigheter endres uten

tillatelse fra produsenten. Ikke bruk et tilbehør som ser ut til å ha blitt modifisert av andre, og bruk alltid originalt tilleggsutstyr. Uautoriserte endringer og/eller tilleggsutstyr kan medføre alvorlige skader eller dødsfall for brukeren eller andre.

Sikkerhetsinstruksjoner for drift



ADVARSEL: Les de følgende advarselinstruksjonene før du bruker produktet.

- Feil på knivene kan øke risikoen for ulykker.
- Noen ganger kan gress og steiner kan sette seg fast i tindene. Stopp alltid motoren før du fjerner ting som har satt seg fast.
- Se opp for gjenstander som slynges ut. Bøy deg aldri over beskyttelsen for skjæreutstyret. Steiner, skrot o.l. kan kastes opp i øynene og forårsake blindhet eller alvorlige skader.
- Giret kan være varmt under og en stund etter bruk. Det er risiko for brannskade ved berøring.
- Bruk aldri produktet uten mulighet til å kunne påkalle hjelp ved en ulykke.
- Produktet skal bare brukes til det formålet det er beregnet på.
- Bruk aldri produktet hvis du er trett, har drukket alkohol eller bruker medisiner som kan påvirke syn, vurderingsevne eller koordinasjon.
- Bruk aldri produktet i ekstreme klimaforhold som sterk kulde eller meget varmt og/eller fuktig klima.
- Bruk aldri et defekt produkt. Utfør sikkerhetskontrollene og vedlikeholds- og serviceinstruksjonene i denne bruksanvisningen. Noen vedlikeholds- og servicetiltak må utføres av erfarne og kvalifiserte spesialister. Se instruksjonene under overskriften Vedlikehold.
- Tillat aldri barn å bruke produktet.
- La aldri noen andre bruke produktet før du har forsikret deg om at de har lest og forstått innholdet i bruksanvisningen.
- Inspiser arbeidsområdet. Fjern alle løse gjenstander, for eksempel steiner, glasskår, spiker, ståltråd, snorer osv., som kan bli slynget av sted eller vikle seg rundt kapperen eller kapperbeskyttelsen.
- Hold uvedkommende på avstand. Barn, dyr, tilskuere og hjelpere bør stå utenfor sikkerhetssonen på 15 meter mens du arbeider. Stopp produktet øyeblikkelig hvis noen kommer nærmere.
- Når du kommer ut for en situasjon som gjør deg usikker på fortsatt bruk, skal du rådføre deg med en ekspert. Henvend deg til din forhandler eller ditt serviceverksted.
- Unngå all bruk som du ikke føler deg kvalifisert til!
- Observer omgivelsene, og forsikre deg om at det ikke er noen fare for at mennesker eller dyr kan komme i kontakt med eller påvirkes av din bruk av produktet.

- Bruk aldri produktet i dårlig vær, for eksempel i tett tåke, kraftig regn, sterk vind, kraftig kulde osv. Det er slitsomt å arbeide i dårlig vær, og det kan skape farlige forhold, for eksempel glatt underlag.
- Sørg for at du kan gå og stå sikkert. Se etter eventuelle hinder ved uventet forflytting (røtter, steiner, greiner, groper, forhøyninger osv.). Vær meget forsiktig ved arbeid i skrånende terreng.



- Vær alltid oppmerksom på varselsignaler eller tilrop ved bruk av hørselsvern. Ta alltid av hørselvernet så snart motoren er stanset.
- Ved flytting av produktet skal motoren være slått av.
- Sett aldri produktet ned med motoren i gang uten at du har det under oppsikt.
- Kapperedskapet må være vendt vekk fra den som bruker det. Jobb aldri med redskapet mot deg, da dette kan føre til alvorlige skader.
- Hold alltid i produktet med begge hender. Hold produktet på høyre side av kroppen.



- Kontroller at hender og føtter ikke kommer nær kapperen når motoren går.



- Hold alltid tindene nær bakken.
- Slipp alltid gassen/kraftutløseren etter hver arbeidsoperasjon. Lange perioder med full gass uten belastning på motoren (dvs. uten motstanden som skjæreutstyret påfører motoren ved bruk av produktet) kan føre til alvorlige skader på motoren.

- Vær spesielt oppmerksom når du trekker kultivatoren mot deg mens du arbeider.
- Hvis kraftige vibrasjoner oppstår, må du stoppe produktet. Hvis du har et bensindrevet produkt, kobler du tennpluggkabelen fra tennpluggen. Hvis du har et batteridrevet produkt, tar du ut batteriet. Kontroller at produktet ikke er skadet. Reparer eventuelle skader.
- Hold hendene unna knivene.

Personlig verneutstyr



ADVARSEL: Les de følgende advarselinstruksjonene før du bruker produktet.

- Benytt alltid godkjent verneutstyr når du bruker produktet. Verneutstyr kan aldri fullstendig forhindre skade, men det reduserer skadeomfanget hvis ulykken inntreffer. Spør forhandleren din om hjelp til å velge riktig utstyr.
- Bruk godkjent hørselsvern med tilstrekkelig lyddempende virkning. Langvarig eksponering for støy kan gi varige hørselsskader.

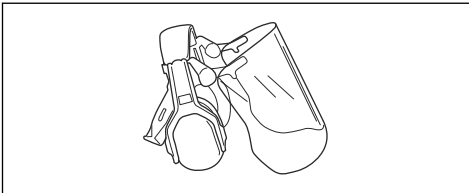

- Bruk godkjent øyevern. Ved bruk av visir skal det også brukes godkjente vernebriller. Godkjente vernebriller er slike som tilfredsstiller standard ANSI Z87.1 for USA eller EN 166 for EU-land.

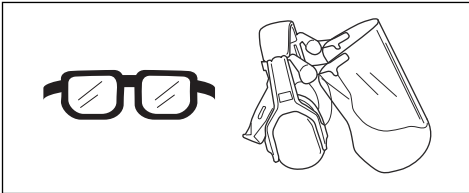

- Bruk hansker når det er nødvendig, for eksempel når du fester, undersøker eller rengjør skjæreutstyret.

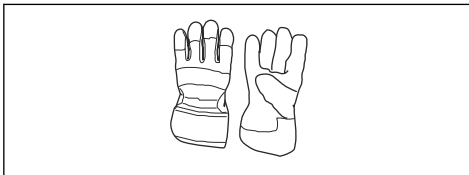

- Bruk vernestøvler med ståltå og sklisikre såler.

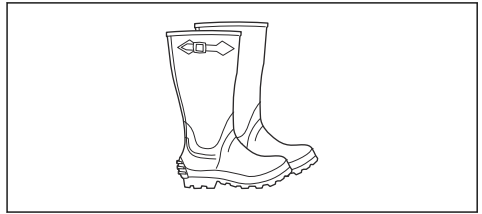

- Bruk klær av et slitesterkt materiale. Bruk alltid tykke langbukser og lange ermer. Unngå bruk av altfor vide klær som lett henger seg fast i kvister og grener. Ikke bruk smykker, kortbukser eller sandaler, og ikke gå barbert. Sett håret opp over skuldernivå.
- Ha førstehjelpsutstyr for hånden.

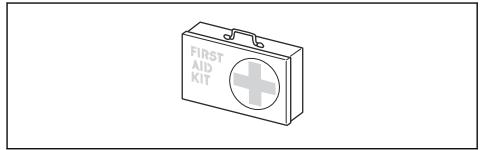

Sikkerhetsutstyr på tilbehøret



ADVARSEL: Les de følgende advarselinstruksjonene før du bruker tilbehøret.

I dette avsnittet forklares tilbehørets sikkerhetsfunksjoner, hvilken funksjon de har, og hvordan man utfører kontroll og vedlikehold for å være sikker på at de fungerer. Se bruksanvisningen under overskriften *Oversikt over tilbehør på side 142* for å se hvor disse delene er plassert på ditt tilbehør.

Levetiden til tilbehøret kan forkortes, og risikoen for ulykker kan øke, hvis vedlikeholdet av tilbehøret ikke utføres på riktig måte, og hvis service og/eller reparasjoner ikke utføres fagmessig. Hvis du trenger ytterligere informasjon, kan du kontakte nærmeste servicesenter.



ADVARSEL: Bruk aldri et tilbehør med defekt sikkerhetsutstyr. Tilbehørets sikkerhetsutstyr skal kontrolleres og vedlikeholdes som beskrevet i dette avsnittet. Hvis tilbehøret ikke består alle kontrollene, må serviceverksted oppsøkes for reparasjon.



ADVARSEL: All service og reparasjon av produktet krever spesialopplæring. Dette gjelder særlig produktets sikkerhetsutstyr. Hvis produktet ikke består alle kontrollene som er oppgitt nedenfor, må du oppsøke et serviceverksted. Kjøp av våre produkter garanterer at du kan få utført en fagmessig

reparasjon og service. Hvis produktet ikke kjøpes hos en av våre servicefaghandlere, kan du spørre om hvor nærmeste serviceverksted er.



ADVARSEL: Stopp alltid produktet før du arbeider på noen del av tilbehøret. Skjæreutstyret kan fortsette å bevege seg også etter at gassen/kraftutløseren er sluppet. Hvis du har et bensindrevet produkt, kobler du tennpluggkablene fra tennpluggen. Hvis du har et batteridrevet produkt, tar du ut batteriet. Kontroller at tilbehøret har stoppet helt, før du begynner å arbeide på det.

Slik kontrollerer du skjæreutstyret

Tindene er konstruert for å tåle påkjenningene ved kultivering.

De to grunnleggende reglene:

1. Bruk bare skjæreutstyr sammen med den skjermen vi anbefaler!

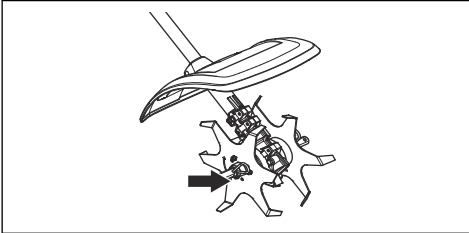

2. Kontroller skjæreutstyret med henblikk på skader og sprekkdannelse. Skadet skjæreutstyr må alltid skiftes.

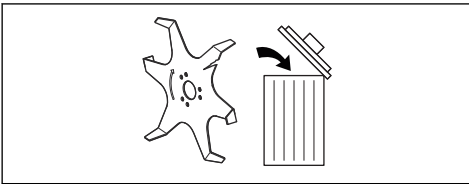

Slik kontrollerer du beskyttelsen for skjæreutstyret

Denne beskyttelsen skal hindre at løse gjenstander slynges ut mot brukeren. Beskyttelsen hindrer også brukeren i å komme i kontakt med skjæreutstyret.

1. Kontroller at beskyttelsen er uskadd og uten sprekker.

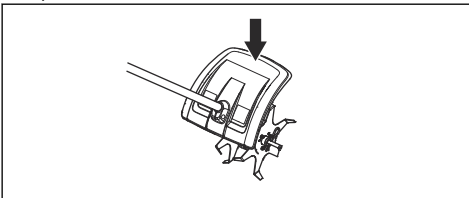

2. Skift beskyttelsen hvis den er blitt utsatt for slag eller har sprekker.

Sikkerhetsinstruksjoner for vedlikehold



ADVARSEL: Les de følgende advarslene før du utfører vedlikehold.

- Kultivering må bare utføres i dagslys eller med god belysning.
- Kontroller hele produktet før du starter. Skift skadede deler. Kontroller at alle beskyttelser og deksler er hele og ordentlig festet. Kontroller alle muttere og skruer.
- Hvis du har et bensindrevet produkt, må du kontrollere at det ikke finnes drivstofflekkasjer.
- Kontroller at knivene er uskadd og ikke har noen sprekker eller andre skader. Bytt ut knivene om nødvendig.

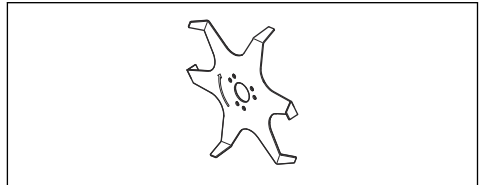

- Kontroller at kapperbeskyttelsen er montert og uskadd.

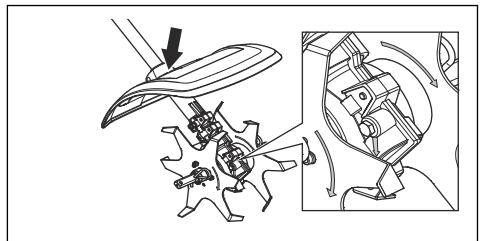

- Kontroller at tindene og tindebeskyttelsen er riktig festet. Kontroller at retningen på rotasjonen samsvarer med kapperne og pilen på utstyret. Pilene må peke i samme retning.

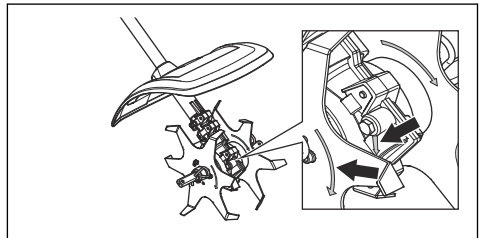

- Kontroller at knivene ikke beveger seg når gassen/kraftutløseren er sluppet.

- Kontroller at håndtaket og sikkerhetsfunksjonene er i orden. Bruk aldri et produktet som har manglende deler eller som er blitt endret ut over spesifikasjonene.
- Produktet skal bare brukes til det formålet det er beregnet på.
- Før rengjøring, reparasjon eller inspeksjon skal du kontrollere at skjæreutstyret har stanset. Hvis du har

et bensindrevet produkt, kobler du tennpluggkablene fra tennpluggen. Hvis du har et batteridrevet produkt, tar du ut batteriet.

- Bruk robuste hansker ved reparasjon av kultivatoren.
- Bruk bare originale reservedeler ved reparasjon.
- Oppbevar produktet utilgjengelig for barn.

Drift

Slik starter du produktet når motoren er kald

Hvis du har et bensindrevet produkt, må du følge disse instruksjonene for å starte produktet med kald motor.

1. Kjør det grunnleggende produktet varmt, og slå det deretter av.
2. Fest tilbehøret i henhold til instruksjonene.

Vedlikehold

Innledning

Nedenfor følger noen generelle vedlikeholdsinstruksjoner. Kontakt serviceverkstedet dersom du trenger ytterligere opplysninger.

Slik skifter du knivene



ADVARSEL: Stopp alltid produktet før du arbeider på noen del av tilbehøret. Skjæreutstyret kan fortsette å bevege seg også etter at gassen/kraftutløseren er sluppet. Hvis du har et bensindrevet produkt, kobler du tennpluggkablene fra tennpluggen. Hvis du har et batteridrevet produkt, tar du ut batteriet. Kontroller at tilbehøret har stoppet helt, før du begynner å arbeide på det.

1. Løsne splinten.

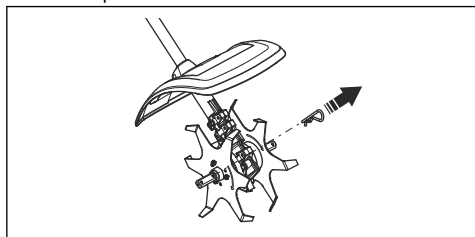

2. Fjern kappepakken fra girhusets utgående aksel.

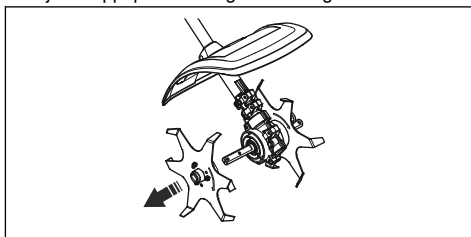

3. Monter kappepakken på girhusets utgående aksel. Kontroller at retningen på rotasjonen samsvarer med kapperne og pilen på utstyret. Pilene må peke i samme retning.

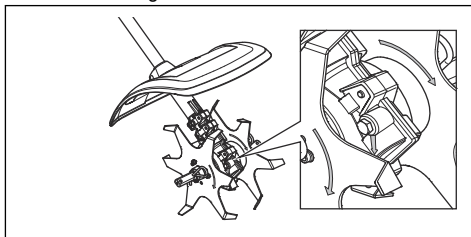

Slik utfører du daglig vedlikehold på produktet

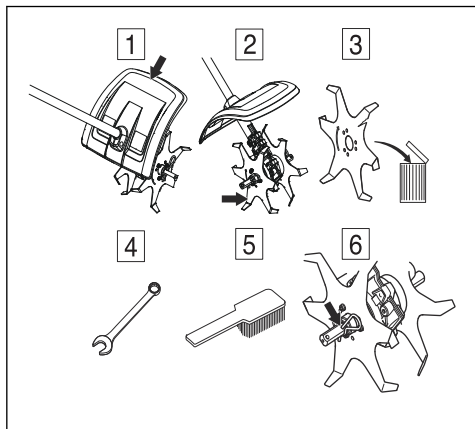

1. Kontroller at vernet er uskadd og fritt for sprekkeformasjoner. Skift beskyttelsen hvis den er blitt utsatt for slag eller har sprekker.
2. Kontroller at knivene ikke beveger seg når gassen/kraftutløseren er sluppet.
3. Kontroller at knivene er uskadd og ikke har noen sprekker eller andre skader. Bytt ut knivene om nødvendig.
4. Kontroller at skruer og mutre er trukket til.
5. Rengjør produktet utvendig.
6. Kontroller at splittpinnene og splintene er uskadet, og at de er riktig festet.

Transport, oppbevaring og avhending

Transport og oppbevaring

Hvis du transporterer tilbehøret på et annet kjøretøy må du alltid bruke godkjente festeenheter og forsikre deg om at tilbehøret er trygt festet.

Påse at tilbehøret er ordentlig rengjort og at fullstendig service er utført før langtids oppbevaring.

Tekniske data

Tekniske data for bensindrevne produkter

	CA230
Vekt	
Vekt med 2x kappere, kg	2,9
Vekt med 4x kappere (ekstraustyr), kg	3,7
Mål, mm	
2x kappere	140
4x kappere (ekstraustyr)	235
Støynivå ⁸⁵	
Lydeffektnivå, målt dB (A)	105
Lydeffektnivå, garantert L _{WA} dB (A)	109

⁸⁵ Utslipp av støy til omgivelsene målt som lydeffekt (L_{WA}) samsvarer med EF-direktiv 2000/14/EF. Rapporterte lydeffektnivåer for maskinen er målt med det originale skjæreutstyret som gir høyest nivå. Forskjellen mellom garantert og målt lydeffekt er at garantert lydeffekt også omfatter spredning i måleresultatet og variasjoner mellom forskjellige maskiner av samme modell, i henhold til direktivet 2000/14/EF.

	CA230
Lydnivåer ⁸⁶	
Ekvivalent lydtrykksnivå ved brukerens øre, målt i henhold til EN ISO 22868 , dB(A):	
Utstyrt med godkjent tilbehør (original)	92,4
Vibrasjoner ⁸⁷	
Ekvivalente vibrasjonsnivåer ($a_{hv,eq}$) i håndtak, målt i henhold til , m/s ²	
Utstyrt med godkjent tilbehør (originalt), venstre/høyre	4,2/6,1

Tekniske data for batteridrevne produkter

325iLK + kultivatortilbehør CA230	
Vekt	
Vekt med 2x kappere, kg	2,3 + 2,9
Vekt med 4x kappere (ekstrautstyr), kg	2,3 + 3,7
Støynivå ⁸⁸	
Lydeffektnivå, målt dB (A)	89
Lydeffektnivå, garantert L_{WA} dB (A)	90
Lydnivåer ⁸⁹	
Lydtrykknivå ved brukerens øre, målt i henhold til EN ISO 22868 , dB (A):	
Utstyrt med godkjent tilbehør (original)	78
Vibrasjoner ⁹⁰	
Vibrasjonsnivåer i håndtak, målt i henhold til EN 62841-1, m/s ²	
Utstyrt med godkjent tilbehør (originalt), venstre/høyre	1,3/2,2

⁸⁶ Rapporterte data for ekvivalent lydtrykksnivå for maskinen har en typisk statistisk spredning (standard avvik) på 1 dB(A).

⁸⁷ Rapporterte data for ekvivalent vibrasjonsnivå har en typisk statistisk spredning (standardavvik) på 1 m/s².

⁸⁸ Utslipp av støy til omgivelsene målt som lydeffekt (L_{WA}) samsvarer med EF-direktiv 2000/14/EF. Rapporterte lydeffektnivåer for maskinen er målt med det originale skjæreutstyret som gir høyest nivå. Forskjellen mellom garantert og målt lydeffekt er at garantert lydeffekt også omfatter spredning i måleresultatet og variasjoner mellom forskjellige maskiner av samme modell, i henhold til direktivet 2000/14/EF.

⁸⁹ Rapporterte data for lydtrykknivå for maskinen har en typisk statistisk spredning (standardavvik) på 3 dB (A) og er målt med originaltilbehør som gir det høyeste nivået.

⁹⁰ Rapporterte data for vibrasjonsnivå har en typisk statistisk spredning (standardavvik) på 2 m/s². Bruk vibrasjonskalkulatoren for å sammenligne vibrasjonsnivåer, batteri- og bensindrevne produkter. <https://www.husqvarna.com/uk/services-solutions/vibration-calculator/>.

Tilbehør

Tilbehør

Godkjent tilbehør	Tilbehørstype	Beskyttelse, art.nr.
Kultivatorkapper	4x kniver	

Samsvarserklæring

EU-samsvarserklæring

Vi, **Husqvarna AB**, SE-561 82 Huskvarna, Sverige, tlf.:
+46 36 146500, erklærer på eget ansvar at produktet:

Beskrivelse	Kultivatortilbehør
Merke	Husqvarna
Type/modell	CA230
ID	Serienumre datert 2022 og senere

fullstendig overholder følgende EU-direktiver og
-forskrifter:

Direktiv/forordning	Beskrivelse
2006/42/EC	«angående maskiner»
2000/14/EC	«angående utslipp av støy til omgivelsene»
2011/65/EU	«om begrensning av bruk av visse farlige stoffer i elektrisk og elektronisk utstyr»

og at følgende standarder eller tekniske spesifikasjoner
er anvendt: ISO 11449:1994, EN IEC 63000:2018

0404, RISE SMP Svenska Maskinprovning AB,
Box 7035, SE-750 07 Uppsala, Sweden har utført
EF-typeprøving i samsvar med maskindirektivets
(2006/42/EF) artikkel 12, punkt 3b, vedlegg IX.

Sertifikatnummer: SEC/14/2415

Huskvarna, 2022-03-29

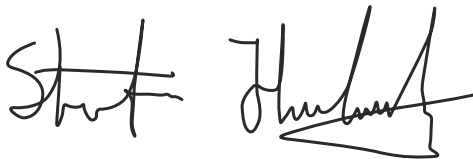

Stefan Holmberg, FoU-direktør, teknologiledelse,
Husqvarna AB

Ansvarlig for teknisk dokumentasjon



SPIS TREŚCI

Wstęp.....	152	Transport, przechowywanie i utylizacja.....	158
Bezpieczeństwo.....	153	Dane techniczne.....	159
Przeznaczenie.....	157	Akcesoria.....	160
Przegląd.....	157	Deklaracja zgodności.....	161

Wstęp

Opis produktu

Nieustannie modernizujemy swoje wyroby, w związku z czym zastrzegamy sobie prawo do wprowadzania zmian dotyczących m.in. wyglądu produktów bez uprzedzenia.

Uwaga: Niniejsza instrukcja obejmuje zarówno zespoły napędowe zasilane benzyną, jak i akumulatorem.

Przegląd osprzętu

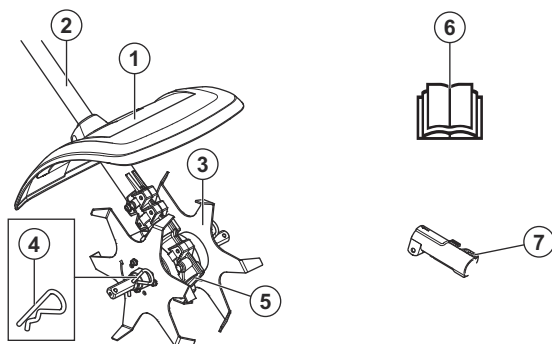

1. Osłona tarczy
2. Wysięgnik
3. Ostrza
4. Zawleczka
5. Osłona przekładni
6. Podręcznik użytkownika
7. Złączka wałka (dostarczona z urządzeniem)

Symbole na osprzęcie i na zespole napędowym



Nieuważne lub nieprawidłowe posługiwanie się osprzętem może być przyczyną poważnych obrażeń lub śmierci obsługującego bądź innych osób.



OSTRZEŻENIE: Osprzętu można używać tylko łącznie z produktami, dla których jest ona przeznaczona; patrz rozdział dodatkowy w instrukcji obsługi produktu.

Osprzęt jest przeznaczony tylko do kultywacji.



Uważnie przeczytać instrukcję obsługi i przed użyciem osprzętu upewnić się, że wszystkie wskazówki są zrozumiałe.



Stosować atestowane ochronniki słuchu. Stosować atestowane środki ochrony oczu. Jeśli istnieje ryzyko powstawania pyłu, należy stosować maskę przeciwpyłową.



Niniejszy osprzęt jest zgodny z obowiązującymi dyrektywami wspólnoty europejskiej.



Ten produkt jest zgodny z przepisami obowiązującymi w Wielkiej Brytanii.



Części obrotowe. Nie zbliżać rąk ani stóp. Strzałka wskazuje kierunek obrotu.



Należy zawsze używać zatwierdzonych rękawic ochronnych.



Używać przeciwpoślizgowego, stabilnego obuwia wysokiego.



Ostrzeżenie przed odrzucanymi i rykoszetującymi przedmiotami.



Użytkownik jest zobowiązany dopilnować, aby żadne osoby postronne ani zwierzęta nie znajdowały się w odległości mniejszej niż 15 m. Wymóg 15-metrowej bezpiecznej odległości ma również zastosowanie w przypadku, gdy kilku operatorów pracuje w tym samym miejscu. Osprzęt jest w stanie odrzucać z dużą siłą przedmioty, które mogą odbić się z powrotem. Jeżeli nie jest stosowane zalecane wyposażenie ochronne, może to doprowadzić do poważnych urazów oczu.



Podczas korzystania z produktu należy zachować minimalną odległość 15 m / 50 stóp od innych osób lub zwierząt.



Trzymać wszystkie części ciała z dala od powierzchni gorących.



Etykieta emisji hałasu do środowiska zgodnie z dyrektywami oraz przepisami UE i Wielkiej Brytanii, a także przepisami Nowej Południowej Walii „Protection of the Environment Operations (Noise Control) Regulation 2017”. Gwarantowany poziom mocy akustycznej urządzenia jest określony w *Dane techniczne na stronie 159* oraz na etykiecie.

Uwaga: Pozostałe symbole/naklejki samoprzylepne umieszczone na osprzęcie tnącym dotyczą specjalnych wymogów, związanych z certyfikatami w poszczególnych krajach.

Bezpieczeństwo

Definicje dotyczące bezpieczeństwa

Ostrzeżenia, uwagi i informacje są używane do zwrócenia uwagi na szczególnie ważne sekcje instrukcji obsługi.



OSTRZEŻENIE: Stosuje się, gdy istnieje ryzyko poważnych obrażeń lub śmierci operatora albo osób postronnych w wyniku nieprzestrzegania instrukcji obsługi.



UWAGA: Stosuje się, gdy istnieje ryzyko uszkodzenia produktu i/lub przystawki,

innych materiałów lub otoczenia w wyniku nieprzestrzegania instrukcji obsługi.

Uwaga: Stosuje się, aby przekazać więcej informacji, które są przydatne w danej sytuacji.

Należy przeczytać wszystkie instrukcje



OSTRZEŻENIE: Aby ograniczyć ryzyko pożaru, porażenia prądem i/lub poważnych obrażeń podczas korzystania z elektrycznego sprzętu ogrodniczego, należy zawsze stosować następujące podstawowe środki bezpieczeństwa:

Ogólne zasady bezpieczeństwa



OSTRZEŻENIE: Przed rozpoczęciem użytkowania osprzętu należy przeczytać następujące zasady bezpieczeństwa.

- Należy dokładnie przeczytać instrukcję obsługi i przed użyciem osprzętu upewnić się, że wszystkie wskazówki zostały zrozumiane.
- Niniejsza instrukcja jest uzupełnieniem instrukcji dostarczonej z urządzeniem. Informacje o innych procedurach znajdują się w instrukcji obsługi urządzenia.
- Pod żadnym pozorem nie wolno zmieniać ani modyfikować fabrycznej konstrukcji osprzętu bez zezwolenia wydanego przez producenta. Nie należy używać osprzętu, który wydaje się zmodyfikowany przez inne osoby, oraz należy zawsze stosować oryginalne akcesoria. Samowolne wprowadzanie zmian oraz/lub montowanie wyposażenia niezatwierdzonego przez producenta może stać się przyczyną groźnych obrażeń lub śmierci obsługującego urządzenie bądź innych osób.

Instrukcja bezpieczeństwa dotyczące obsługi



OSTRZEŻENIE: Przed rozpoczęciem użytkowania produktu przeczytać następujące ostrzeżenia.

- Uszkodzone lub nieodpowiednie noże zwiększają ryzyko wypadków przy pracy.
- Czasami do zębów może dostać się trawa i kamienie. Na czas czyszczenia silnik należy zawsze wyłączyć.
- Należy uważać na odrzucane przedmioty. Nigdy nie nachylać się nad osłoną zabezpieczającą osprzętu tnącego. Odrzucane przez urządzenie kamienie lub odłamki mogą trafić w oczy, powodując utratę wzroku lub inne poważne obrażenia.
- W czasie pracy przekładnia może rozgrzewać się do wysokiej temperatury, która może utrzymywać się na takim poziomie przez jakiś czas. Dotknięcie jej grozi oparzeniem.
- Nigdy nie używać urządzenia, jeśli nie ma możliwości wezwania pomocy w razie wypadku.
- Używać produktu tylko zgodnie z jego przeznaczeniem.
- Nie wolno używać produktu w stanie przemęczenia, po spożyciu alkoholu lub po przyjęciu leków osłabiających wzrok, zdolność oceny i koordynację.
- Nigdy nie używaj produktu w ekstremalnych warunkach pogodowych i klimatycznych, np. przy bardzo dużym mrozie lub w bardzo gorącym lub/oraz wilgotnym klimacie.

- Nie wolno używać produktu, jeśli jest uszkodzony. Należy stosować się do zaleceń dotyczących bezpieczeństwa, konserwacji i obsługi technicznej podanych w niniejszej instrukcji. Niektóre czynności konserwacyjne i serwisowe muszą być wykonywane przez przeszkolony i wykwalifikowany personel. Patrz wskazówki w części zatytułowanej „Konserwacja”.
- Nigdy nie pozwalać używać urządzenia dzieciom.
- Nigdy nie pozwalać na używanie urządzenia innej osobie nie upewniwszy się, że przyswoiła sobie ona treść Instrukcji obsługi.
- Dokonać inspekcji obszaru pracy. Usunąć wszystkie porzucone przedmioty, jak kamienie, szkło, gwoździe, druty, sznurki i inne, które mogą zostać odrzucone przez maszynę lub zaplątać się na przecinarce lub jej osłonie.
- Nie pozwól osobom nieupoważnionym przebywać w pobliżu. Podczas obsługi urządzenia dzieci, zwierzęta, osoby postronne i pomocnicy powinni znajdować się w odległości co najmniej 15 m. W przypadku zbliżenia się osób trzecich natychmiast wyłączyć urządzenie.
- Jeżeli znajdziesz się w sytuacji, w której nie jesteś pewny prawidłowości dalszego sposobu postępowania, zasięgnij porady eksperta. Zwróć się do swojego dealera lub warsztatu obsługi technicznej.
- Nie podejmuj się pracy, gdy uważasz, że nie masz wystarczających kwalifikacji.
- Należy obserwować, co dzieje się w otoczeniu i upewnić się, czy nie zachodzi ryzyko, że ludzie lub zwierzęta mogą zetknąć się z osprzętem tnącym lub wpłynąć na kontrolowanie go.
- Nie należy używać produktu w złych warunkach atmosferycznych, np. w czasie gęstej mgły, dużych opadów, silnego wiatru, dużego mrozu itp. Praca przy złej pogodzie powoduje zmęczenie i wiąże się z dodatkowymi zagrożeniami, np. śliskim podłożem.
- Należy zapewnić sobie bezpieczne poruszanie i pozycję przy pracy. Przy poruszaniu się po powierzchni roboczej należy uważać na ewentualne przeszkody (korzenie, gałęzie, doły, rowy itp.). Szczególną ostrożność należy zachować podczas pracy na terenie pochylonym.



- Mając założone ochronniki słuchu, należy zawsze być szczególnie uważnym na sygnały i zawołania ostrzegawcze. Ochronniki słuchu należy zdejmować zaraz po wyłączeniu silnika.

- Podczas przenoszenia silnik musi być wyłączony.
- Nigdy nie pozostawiać urządzenia z włączonym silnikiem bez nadzoru.
- Podczas obsługi narzędzia tnącego należy utrzymywać je z dala od operatora. Nigdy nie należy odwracać narzędzia w kierunku operatora, gdyż może to wywołać poważne obrażenia.
- Należy zawsze trzymać urządzenie dwoma rękoma. Trzymać produkt po prawej stronie tułowia.



- Upewnić się, że dłonie i stopy nie znajdują się w pobliżu przecinarki podczas uruchamiania silnika.



- Zęby należy zawsze trzymać blisko podłoża.
- Po zakończeniu każdego etapu pracy zawsze zwalniać przepustnicę/manetkę gazu. Dłuższe pozostawianie nieobciążonego silnika na pełnych obrotach (tj. bez oporu, który osprzęt tnący stawia silnikowi w trakcie podkaszania) może być przyczyną jego poważnych uszkodzeń.
- Należy zachowywać szczególną ostrożność podczas ciągnięcia kultywatora w kierunku do siebie.
- W przypadku wystąpienia silnych wibracji należy zatrzymać urządzenie. W przypadku urządzeń napędzanych benzyną zdjąć przewód ze świecy zapłonowej. W przypadku urządzeń z napędem akumulatorowym wyjąć akumulator. Sprawdzić, czy urządzenie nie jest uszkodzone. Naprawić maszynę, jeśli została uszkodzona.
- Trzymać ręce z dala od ostrzy.

Środki ochrony osobistej



OSTRZEŻENIE: Przed rozpoczęciem użytkowania produktu przeczytać następujące ostrzeżenia.

- Podczas używania produktu należy zawsze mieć na sobie zatwierdzone środki ochrony osobistej. Środki ochrony osobistej nie eliminują ryzyka odniesienia obrażeń, ograniczają natomiast ich rozmiar w razie

zaistnienia wypadku. Skorzystać z pomocy dealera przy wyborze odpowiedniego sprzętu.

- Stosować atestowane ochronniki słuchu o wystarczających właściwościach tłumiących. Długotrwałe przebywanie w hałasie może doprowadzić do trwałej utraty słuchu.

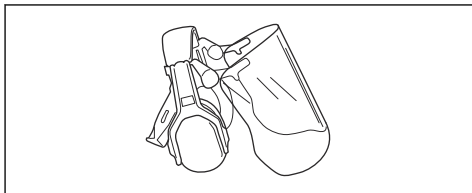

- Stosować atestowane środki ochrony oczu. Podczas używania maski ochronnej twarzy należy mieć na sobie także zatwierdzone okulary ochronne. Za zatwierdzone okulary ochronne uważane są takie, które są zgodne z normami ANSI Z87.1 dla USA lub EN 166 dla krajów UE.

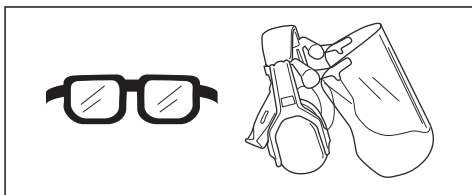

- W razie potrzeby, na przykład podczas mocowania, badania czy czyszczenia narzędzi tnących, stosować rękawice ochronne.

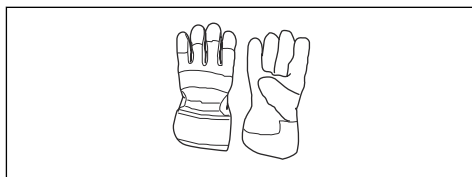

- Nosić buty ochronne ze stalowymi noskami i antypoślizgowymi podeszwami.



- Nosić odzież wykonaną z mocnego materiału. Nosić odzież z długimi nogawkami i długimi rękawami, wykonaną z mocnego materiału. Luźne części odzieży mogą zahaczyć o krzewy lub gałęzie. Nie nosić biżuterii, krótkich spodni ani sandałów i nie pracować z odsłoniętymi stopami. Utrzymywać włosy w sposób bezpieczny powyżej poziomu barków.

- Zawsze mieć pod ręką apteczkę pierwszej pomocy.

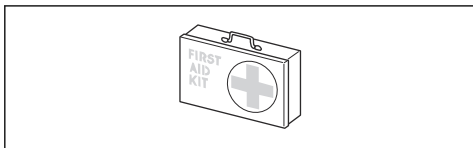

Zespoły zabezpieczające na osprzęcie



OSTRZEŻENIE: Przed rozpoczęciem użytkowania osprzętu należy przeczytać następujące ostrzeżenia.

Niniejszy rozdział określa zespoły zabezpieczające osprzętu, jego przeznaczenie oraz sposób, w jaki należy przeprowadzać sprawdzanie i konserwację, aby zapewnić jego poprawne działanie. Patrz wskazówki pod nagłówkiem *Przegląd osprzętu na stronie 152*, aby sprawdzić rozmieszczenie poszczególnych elementów w danym osprzęcie.

Jeżeli osprzęt nie jest prawidłowo konserwowany i poddawany profesjonalnie wykonywanym naprawom i/lub obsłudze technicznej, skraca się jego żywotność i zwiększa ryzyko wypadku. Aby uzyskać dodatkowe informacje, należy skontaktować się z najbliższym punktem serwisowym.



OSTRZEŻENIE: Nie wolno używać osprzętu, którego zespoły zabezpieczające są uszkodzone. Zespoły zabezpieczające osprzętu należy kontrolować i konserwować zgodnie z opisem w niniejszym rozdziale. Jeżeli osprzęt nie spełnia któregokolwiek z warunków kontrolnych, skontaktować się z przedstawicielem serwisu w celu dokonania naprawy.



OSTRZEŻENIE: Wszelkie czynności obsługowe i naprawy produktu wymagają specjalnego przeszkolenia. Szczególnie dotyczy to elementów zabezpieczających produktu. Jeżeli produkt nie spełnia jakiegokolwiek z niżej wymienionych warunków kontrolnych, należy go oddać do warsztatu obsługi technicznej. Kupując nasze produkty, zyskujesz także gwarancję profesjonalnej obsługi i napraw. Jeżeli w miejscu zakupu nie jest prowadzona obsługa serwisowa, można zapytać o adres najbliższego warsztatu obsługi technicznej.

Sprawdzanie osprzętu tnącego

Zęby skonstruowano tak, aby wytrzymywały duże obciążenia wynikające z kultury.

Dwie podstawowe zasady:

1. Korzystaj wyłącznie z osprzętu tnącego wraz z zalecanymi przez nas osłonami!

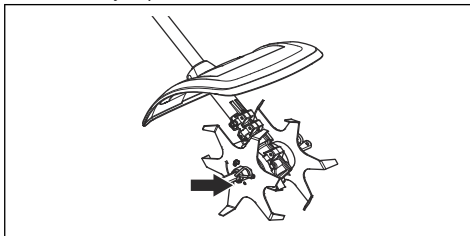

2. Skontroluj, czy narzędzia tnące nie są uszkodzone bądź pęknięte. Uszkodzone narzędzia tnące należy wymienić na nowe.

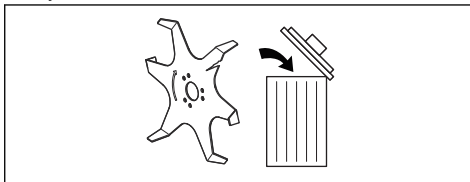

Sprawdzanie osłony osprzętu tnącego

Zadaniem osłony jest ochrona użytkownika przed odłamkami wyrzucanymi przez wirujący mechanizm tnący. Osłona zabezpiecza również użytkownika przed dotknięciem osprzętu tnącego.

1. Sprawdzić, czy osłona nie jest uszkodzona ani pęknięta.

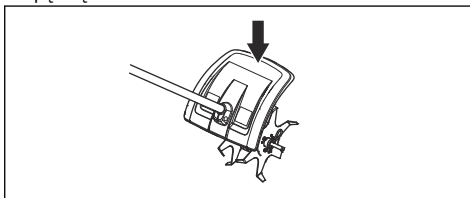

2. Wymień osłonę, która została uderzona lub jest pęknięta.

Instrukcje bezpieczeństwa dotyczące konserwacji



OSTRZEŻENIE: Przed rozpoczęciem prac konserwacyjnych należy przeczytać następujące ostrzeżenia.



OSTRZEŻENIE: Należy zawsze zatrzymać urządzenie przed rozpoczęciem pracy nad dowolną częścią osprzętu. Jego elementy mogą się poruszać nawet po zwolnieniu przepustnicy/manetki gazu. W przypadku urządzeń napędzanych benzyną zdjąć przewody ze świecy zapłonowej. W przypadku urządzeń

z napędem akumulatorowym wyjąć akumulator. Przed rozpoczęciem pracy nad osprzętem należy sprawdzić, czy zatrzymał się on całkowicie.

- Kultywacja powinna odbywać się tylko przy świetle dziennym lub przy innym dobrym oświetleniu.
- Przed rozpoczęciem należy sprawdzić stan całego urządzenia. Wymienić zniszczone części na nowe. Sprawdzić, czy wszystkie osłony zostały nałożone i są prawidłowo zamocowane. Sprawdzić wszystkie nakrętki i śruby.
- W przypadku urządzeń napędzanych benzyną sprawdzić, czy nie ma wycieków paliwa.
- Sprawdzić, czy noże nie są uszkodzone i czy nie ma na nich śladów pęknięć lub innych uszkodzeń. Wymienić noże w razie potrzeby.

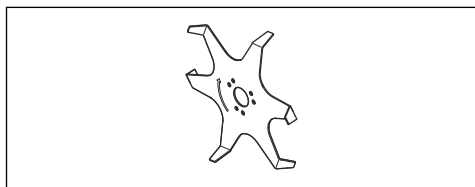

- Sprawdzić, czy zamontowana została osłona przecinarki oraz czy nie jest ona uszkodzona.

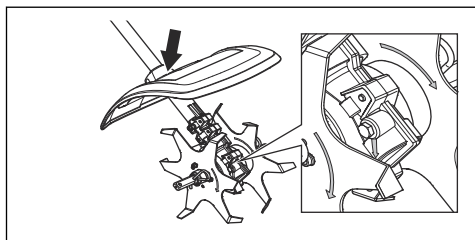

- Sprawdzić, czy zęby i ich osłona zostały prawidłowo zabezpieczone. Upewnić się, że kierunek obrotów jest zgodny ułożeniem tarczy tnących na przekładni. Strzałki muszą być skierowane w tę samą stronę.

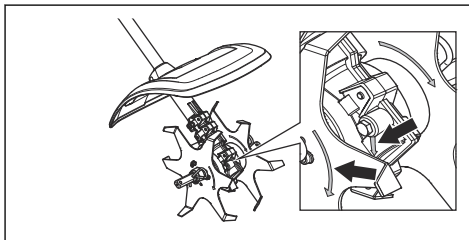

- Sprawdzić, czy ostrza pozostają nieruchome po zwolnieniu przepustnicy/manetki gazu.
- Sprawdzić, czy uchwyt oraz elementy zabezpieczające są w dobrym stanie. Zabrania się stosowania urządzenia, które jest niekompletne lub zostało poddane modyfikacjom.
- Używać urządzenia tylko zgodnie z jego przeznaczeniem.
- Przed przystąpieniem do czyszczenia, naprawy lub przeglądu należy upewnić się, że osprzęt tnący się zatrzymał. W przypadku urządzeń napędzanych benzyną zdjąć przewody ze świecy zapłonowej. W przypadku urządzeń z napędem akumulatorowym wyjąć akumulator.
- Przystępując do naprawy kultywatora, należy zakładać solidne rękawice ochronne.
- Do napraw używać wyłącznie oryginalnych części zamiennych.
- Przechowywać produkt w miejscu niedostępnym dla dzieci.

Przeznaczenie

Informacje dotyczące uruchamiania produktu z ciepłym silnikiem

W przypadku urządzeń napędzanych benzyną należy przestrzegać poniższych instrukcji, aby uruchomić urządzenie przy zimnym silniku.

1. Przeprowadzić podstawowe czynności do rozgrzania urządzenia, a następnie wyłączyć urządzenie.
2. Zamocować akcesorium zgodnie z instrukcją montażu.

Przegląd

Wstęp

<:fc 2>Poniżej podano kilka ogólnych zasad konserwacji.</:fc> Jeśli potrzebujesz dodatkowych informacji, skontaktuj się z warsztatem obsługi technicznej.

Wymiana noży



OSTRZEŻENIE: Należy zawsze zatrzymać urządzenie przed rozpoczęciem pracy nad dowolną częścią osprzętu. Jego elementy mogą się poruszać nawet po zwolnieniu przepustnicy/manetki gazu. W przypadku urządzeń napędzanych

benzyną zdjąć przewody ze świecy zapłonowej. W przypadku urządzeń z napędem akumulatorowym wyjąć akumulator. Przed rozpoczęciem pracy nad osprzętem należy sprawdzić, czy zatrzymał się on całkowicie.

Przegląd codzienny urządzenia

1. Poluzuj zawleczkę.

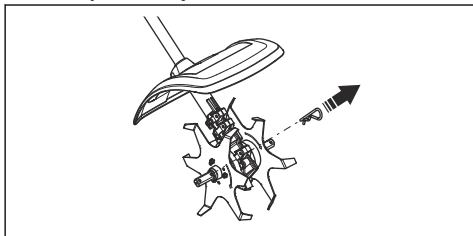

2. Zdjąć zespół tarczy tnącej z osi wyjściowej obudowy przekładni.

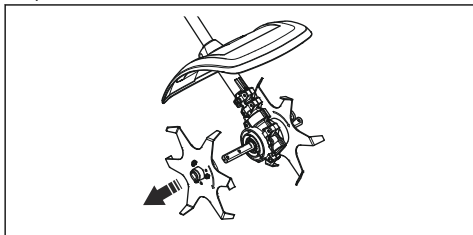

3. Zamontować zespół tarczy tnącej na osi wyjściowej obudowy przekładni. Upewnić się, że kierunek obrotów jest zgodny ułożeniem tarczy tnących na przekładni. Strzałki muszą być skierowane w tę samą stronę.

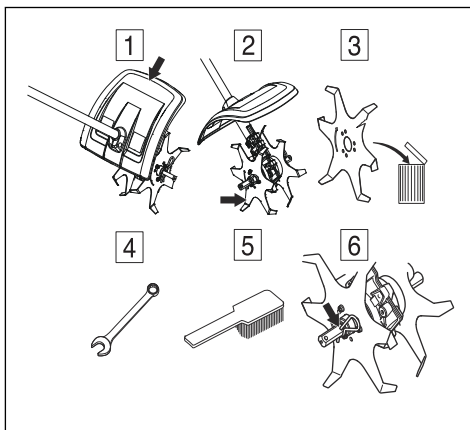
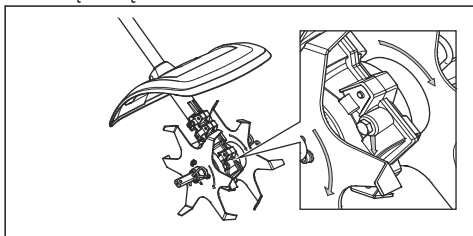

1. Sprawdź, czy osłona nie jest uszkodzona i czy nie ma śladów pęknięcia. Wymień osłonę, która została uderzona lub jest pęknięta.
2. Sprawdź, czy ostrza pozostają nieruchome po zwolnieniu przepustnicy/manetki gazu.
3. Sprawdź, czy noże nie są uszkodzone i czy nie ma na nich śladów pęknięć lub innych uszkodzeń. Wymień noże w razie potrzeby.
4. Sprawdź, czy śruby i nakrętki są dokręcone.
5. Oczyść zewnętrzne powierzchnie urządzenia.
6. Sprawdź, czy sworznie rozdzielające oraz zawleczki są prawidłowo zabezpieczone oraz nie są uszkodzone.

Transport, przechowywanie i utylizacja

Transport i przechowywanie

W przypadku transportowania osprzętu innym pojazdem należy zawsze korzystać z zatwierdzonych urządzeń zabezpieczających i zadbać o to, by osprzęt był prawidłowo zamocowany.

Przed odstawieniem osprzętu na dłuższe przechowanie należy go dokładnie oczyścić i przeprowadzić kompletny serwis.

Dane techniczne

Dane techniczne dot. urządzeń napędzanych benzyną

CA230	
Masa	
Masa z 2 ostrzami tnącymi, kg	2,9
Masa z 4 ostrzami tnącymi (akcesorium), kg	3,7
Wymiary, mm	
2 ostrza tnące	140
4 ostrza tnące (akcesorium)	235
Emisje hałasu ⁹¹	
Zmierzony poziom mocy akustycznej, w dB(A)	105
Poziomy głośności, gwarantowana moc akustyczna [L _{WA} dB(A)]	109
Poziomy głośności ⁹²	
Równoważny poziom ciśnienia akustycznego przy uchu operatora zmierzony zgodnie z normą PN-EN ISO 22868 , w dB(A):	
W zestawie zatwierdzone akcesorium (oryginalne)	92,4
Wibracje ⁹³	
Równoważne poziomy drgań uchwytów (a _{hv,eq}), zmierzone zgodnie z normami , m/s ²	
W zestawie zatwierdzone akcesorium (oryginalne), lewa/prawa	4,2/6,1

Dane techniczne dot. urządzeń akumulatorowych

325iLK + Przystawka – kultywator CA230	
Masa	
Masa z 2 ostrzami tnącymi, kg	2,3+2,9
Masa z 4 ostrzami tnącymi (akcesorium), kg	2,3+3,7

⁹¹ Emisję hałasu do otoczenia zmierzono jako moc akustyczną (L_{WA}), zgodnie z dyrektywą WE 2000/14/WE. Odnotowany poziom ciśnienia akustycznego dla maszyny został zmierzony z oryginalnym osprzętem tnącym, takim który daje najwyższy poziom hałasu. Różnica pomiędzy gwarantowanym a zmierzonym poziomem ciśnienia akustycznego wynika z tego, że poziom gwarantowany uwzględnia także rozproszenie w wynikach pomiaru oraz różnice pomiędzy różnymi urządzeniami o takim samym oznaczeniu modelowym zgodnie z dyrektywą 2000/14/WE.

⁹² Odnotowane dane dotyczące równoważnego ciśnienia akustycznego urządzenia wykazują typowe rozproszenie statystyczne (odchylenie standardowe) w wysokości 1 dB(A).

⁹³ Odnotowane dane dotyczące równoważnego poziomu wibracji wykazują typowe rozproszenie statystyczne (odchylenie standardowe) w wysokości 1 m/s².

325iLK + Przystawka – kultywator CA230	
Emisje hałasu ⁹⁴	
Zmierzony poziom mocy akustycznej, w dB(A)	89
Poziom głośności, gwarantowana moc akustyczna [L _{WA} dB(A)]	90
Poziomy głośności ⁹⁵	
Równoważny poziom ciśnienia akustycznego przy uchu operatora zmierzony zgodnie z normą EN ISO 22868 , w dB(A):	
W zestawie zatwierdzone akcesorium (oryginalne)	78
Wibracje ⁹⁶	
Poziomy drgań uchwytów mierzone zgodnie z normą EN 62841-1, m/s ²	
W zestawie zatwierdzone akcesorium (oryginalne), lewa/prawa	1,3/2,2

Akcesoria

Akcesoria

Zatwierdzone akcesoria	Typ akcesorium	Osiłona, nr art.
Kultywator	4 ostrza	

⁹⁴ Emisję hałasu do otoczenia zmierzono jako moc akustyczną (L_{WA}), zgodnie z dyrektywą WE 2000/14/WE. Odnotowany poziom ciśnienia akustycznego dla maszyny został zmierzony z oryginalnym osprzętem tnącym, takim który daje najwyższy poziom hałasu. Różnica pomiędzy gwarantowanym a zmierzonym poziomem ciśnienia akustycznego wynika z tego, że poziom gwarantowany uwzględnia także rozproszenie w wynikach pomiaru oraz różnice pomiędzy różnymi urządzeniami o takim samym oznaczeniu modelowym zgodnie z dyrektywą 2000/14/WE.

⁹⁵ Odnotowane dane dotyczące poziomu ciśnienia akustycznego urządzenia wykazują typowe rozproszenie statystyczne (odchylenie standardowe) w wysokości 3 dB(A) i zostały zmierzone z oryginalnym osprzętem, który daje najwyższy poziom.

⁹⁶ Odnotowane dane dla poziomu wibracji mają typowe rozproszenie statystyczne (odchylenie standardowe) w wysokości 2 m/s². Do porównywania poziomu drgań, akumulatorów i produktów spalania służy kalkulator drgań. <https://www.husqvarna.com/uk/services-solutions/vibration-calculator/>

Deklaracja zgodności

Deklaracja zgodności UE

Firma **Husqvarna AB**, SE-561 82 Huskvarna,
Szwecja, tel.: +46-36-146500, deklarujemy z pełną
odpowiedzialnością, że produkt:

Opis	Kultywator - przystawka
Marka	Husqvarna
Typ/model	CA230
Identyfikacja	Numery seryjne z roku 2022 i nowsze

spełnia wszystkie wymogi określone w odpowiednich
dyrektywach i przepisach UE:

Dyrektywa/przepis	Opis
2006/42/WE	„w sprawie maszyn”
2000/14/WE	„dotycząca emisji hałasu do środowiska”
2011/65/UE	„dotycząca ograniczenia użycia niektórych substancji niebezpiecznych w sprzęcie elektrycznym i elektronicznym”

oraz został zaprojektowany zgodnie z następującymi
normami i parametrami technicznymi: ISO 11449:1994,
EN IEC 63000:2018

0404, RISE SMP Svenska Maskinprovning AB, Box
7035, SE-750 07 Uppsala, Sweden, przeprowadziła
badanie typu WE zgodnie z dyrektywą maszynową
(2006/42/WE), artykuł 12, punkt 3b, załącznik IX.

Numer certyfikatu: SEC/14/2415

Huskvarna, 2022-03-29

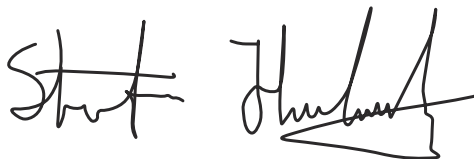

Stefan Holmberg, Dyrektor ds. badań i rozwoju,
Zarządzanie technologią, Husqvarna AB

Osoba odpowiedzialna za dokumentację techniczną



ÍNDICE

Introdução.....	162	Transporte, armazenamento e eliminação.....	168
Segurança.....	163	Especificações técnicas.....	169
Funcionamento.....	167	Acessórios.....	170
Manutenção.....	167	Declaração de conformidade.....	171

Introdução

Descrição do produto

Seguimos uma política de desenvolvimento contínuo dos nossos produtos e, por conseguinte, reservamo-nos o direito de modificar o design e o aspeto dos mesmos, sem aviso prévio.

Nota: Este manual abrange ambas as unidades de potência, operadas a gasolina e a bateria.

Vista geral do acessório

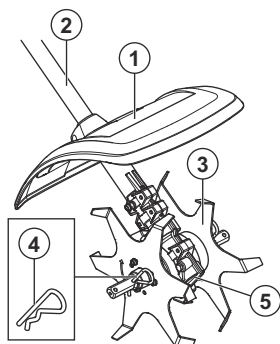

1. Proteção da lâmina
2. Eixo
3. Lâminas
4. Pino ranhurado
5. Caixa de engrenagem
6. Manual do utilizador
7. Acoplamento do eixo (incluído com o produto)

Símbolos no acessório e na unidade de potência



A utilização indevida ou incorreta deste acessório pode provocar ferimentos graves ou fatais no utilizador ou noutras pessoas.

Finalidade



ATENÇÃO: Este acessório apenas pode ser utilizado juntamente com o produto pretendido; consulte o capítulo do acessório no manual do utilizador do produto.

O acessório foi concebido somente para cultivo.



Leia o manual do utilizador com atenção e certifique-se de que compreende as instruções antes de utilizar o acessório.



Utilize protetores acústicos aprovados. Utilize proteção ocular aprovada. Use uma máscara respiratória quando houver risco de poeira.



Este acessório está em conformidade com as diretivas aplicáveis da CE.

UK
CA

Este produto está em conformidade com os regulamentos aplicáveis do Reino Unido.



Peças rotativas. Mantenha as mãos e os pés afastados. A seta indica o sentido de rotação.



Use sempre luvas de proteção aprovadas.



Use botas resistentes e antiderrapantes.



Tenha cuidado com objetos projetados e rícochetes.



O utilizador tem de se certificar de que as pessoas e os animais não se aproximam a menos de 15 metros. Quando estão vários utilizadores a trabalhar na mesma área, é necessário que exista uma distância de segurança de, pelo menos, 15 metros. O acessório pode arremessar violentamente objetos que podem fazer rícochete. Isso pode levar a graves lesões nos olhos no caso do equipamento de segurança recomendado não ser usado.



Mantenha pessoas e animais a uma distância mínima de 15 m/50 pés durante o funcionamento do produto.



Mantenha todas as partes do seu corpo afastadas das superfícies quentes.



Emissão de ruído para a etiqueta ambiental de acordo com as diretivas e regulamentos da União Europeia e do Reino Unido e o regulamento "Protection of the Environment Operations (Noise Control) Regulation 2017" (regulamento de proteção de operações no meio ambiente [controlo do ruído] de 2017) da Nova Gales do Sul. O nível de potência sonora garantido do produto está especificado nas *Especificações técnicas na página 169* e na etiqueta.

Nota: Os restantes símbolos/autocolantes existentes no acessório dizem respeito a exigências específicas para homologação em alguns países.

Segurança

Definições de segurança

Os avisos, as precauções e as notas são utilizados para indicar partes especialmente importantes do manual do utilizador.



ATENÇÃO: Utilizado no caso de existir risco de ferimento ou morte para o utilizador ou transeuntes, se não forem respeitadas as instruções do manual.



CUIDADO: Utilizado se existir risco de danos para o produto e/ou acessório, para outros materiais ou para a área adjacente, se não forem respeitadas as instruções do manual.

Nota: Utilizado para disponibilizar informações adicionais necessárias numa determinada situação.

Leia todas as instruções



ATENÇÃO: Quando utilizar ferramentas elétricas de jardinagem, deve respeitar sempre as seguintes precauções de segurança básicas de forma a minimizar o risco de choque elétrico, incêndio e ferimentos graves:

Instruções de segurança gerais



ATENÇÃO: Leia as instruções de segurança que se seguem antes de utilizar o acessório.

- Leia atentamente as instruções do manual do utilizador e certifique-se de que compreende o seu conteúdo antes de utilizar o acessório.
- Estas instruções complementam as instruções que foram incluídas com o produto. Para outros procedimentos, consulte as instruções de funcionamento do produto.
- Não é permitido modificar, em circunstância alguma, a configuração original do acessório sem a autorização expressa do fabricante. Não utilize um acessório que pareça ter sido modificado por outros e utilize sempre acessórios originais. A realização de modificações e/ou a utilização de acessórios não autorizados podem provocar ferimentos pessoais graves ou perigo de vida para o utilizador ou terceiros.
- Inspeccione a área de trabalho. Remova todos os objetos soltos, como pedras, vidros partidos, pregos, arame, cordas, etc., que possam ser arremessados ou enredar-se na lâmina ou na respetiva proteção.
- Mantenha estranhos ao trabalho afastados. As crianças, animais, observadores e ajudantes devem ficar fora do perímetro de segurança de 15 m enquanto trabalha. Pare imediatamente o produto se alguém se aproximar.
- Se tiver alguma dúvida relativa ao procedimento a seguir, entre em contacto com um técnico especialista. Dirija-se ao seu revendedor ou à sua oficina autorizada.
- Não utilize funções da máquina para as quais não está preparado.
- Observe o espaço à sua volta e certifique-se de que não há risco de pessoas ou animais entrarem em contacto com o produto ou afetarem o seu controlo sobre este.
- Não utilize o produto em condições meteorológicas desfavoráveis, tais como nevoeiro denso, chuva intensa, vento forte, frio intenso, etc. O funcionamento em condições meteorológicas desfavoráveis é cansativo e pode originar condições de perigo como, por exemplo, superfícies escorregadias.
- Certifique-se de que pode andar e estar de pé com segurança. Tenha cuidado com eventuais obstáculos (raízes, pedras, ramos, valas, etc.) em caso de deslocamento inesperado. Tenha muito cuidado ao trabalhar em terreno inclinado.

Instruções de segurança para funcionamento



ATENÇÃO: Leia as instruções de aviso que se seguem antes de utilizar o produto.

- Facas defeituosas podem aumentar o risco de acidente.
- Por vezes, relva e pedras podem ficar presas nos dentes. Desligue sempre o motor quando efetuar a limpeza.
- Atenção a objetos arremessados. Nunca se incline sobre a proteção do equipamento de corte. Pedras, lixo, etc., podem ser arremessados contra os olhos e causar cegueira ou ferimentos graves nos olhos.
- A engrenagem pode ficar quente durante a utilização e manter-se assim durante algum tempo. Risco de queimaduras em caso de contacto directo. Cuidado com material arremessado.
- Não utilize o produto a menos que seja possível pedir ajuda em caso de acidente.
- Utilize o produto apenas para as funções a que o mesmo se destina.
- Nunca utilize o produto se estiver cansado, se tiver ingerido bebidas alcoólicas ou se estiver a tomar medicação que possa afetar a visão, o discernimento ou a coordenação motora.
- Nunca utilize o produto em condições climáticas extremas, tais como frio muito intenso ou tempo muito quente e/ou húmido.
- Nunca utilize um produto defeituoso. Efectue as verificações de segurança e cumpra as instruções de manutenção e assistência técnica contidas neste manual. Alguns serviços de manutenção e de assistência técnica têm de ser executados por especialistas formados e qualificados. Consulte as instruções na secção Manutenção.
- Nunca permita que crianças utilizem o produto.
- Nunca permita que outra pessoa utilize o produto sem estar certo de que a mesma leu e entendeu o conteúdo do manual de instruções.



- quando estiver a utilizar protectores acústicos, esteja atento a sinais de aviso ou gritos. Retire sempre os protectores acústicos assim que o motor parar.
- Desligue o motor antes de se deslocar.
- Nunca poue o produto com o motor em funcionamento sem que o tenha bem vigiado.
- A ferramenta de corte tem de estar afastada do operador durante o funcionamento. Nunca trabalhe com a ferramenta virada para o operador, uma vez que isso pode causar ferimentos graves.

- Segure sempre o produto com as duas mãos. Mantenha o produto à direita do seu corpo.



- Tenha cuidado para que as suas mãos e os seus pés não se aproximem da lâmina quando o motor está a trabalhar.

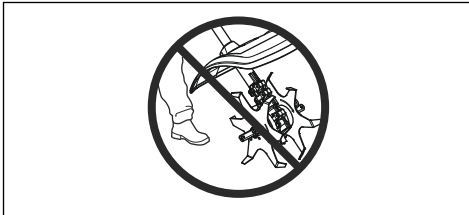

- Mantenha sempre os dentes junto ao solo.
- Liberte sempre o interruptor de alimentação/ aceleração após cada utilização. Longos períodos à velocidade/aceleração máxima sem carga no motor (isto é, sem a resistência que o acessório de corte exerce sobre o motor quando utiliza o produto) podem provocar danos graves no motor.
- Preste particular atenção ao puxar o cultivador na sua direção durante a utilização.
- Se ocorrerem fortes vibrações, pare o produto. Se possuir um produto alimentado a gasolina, desligue o cabo de alta tensão da vela de ignição. Se possuir um produto alimentado a bateria, retire a bateria. Verifique se o produto não sofreu danos. Repare eventuais danos.
- Mantenha as mãos afastadas das lâminas.

Equipamento de proteção pessoal



ATENÇÃO: Leia as instruções de aviso que se seguem antes de utilizar o produto.

- Utilize sempre equipamento de proteção pessoal aprovado ao utilizar o produto. O equipamento de proteção pessoal não previne totalmente os ferimentos mas diminui a respetiva gravidade em caso de acidente. Obtenha ajuda junto do seu concessionário para selecionar o equipamento certo.

- Utilize protetores acústicos aprovados com suficiente insonorização. A exposição prolongada a ruídos pode provocar danos auditivos permanentes.

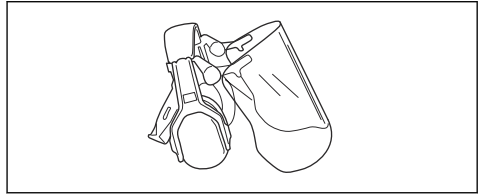

- Utilize proteção ocular aprovada. Mesmo com viseira, é necessário utilizar óculos de proteção aprovados. Consideram-se óculos de proteção aprovados os que estejam conformes com a norma ANSI Z87.1 nos EUA ou EN 166 nos países da UE.

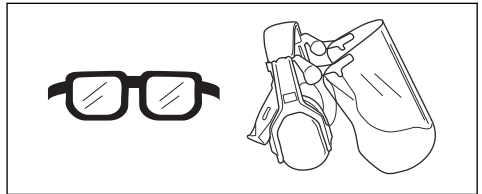

- Use luvas sempre que necessário, por exemplo, ao fixar, examinar ou limpar o acessório de corte.

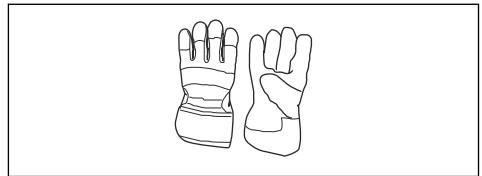

- Use botas de proteção com biqueira de aço e solas antidesslizantes.

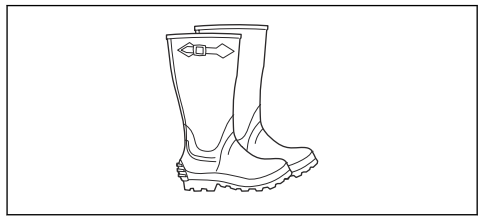

- Utilize vestuário fabricado com um tecido resistente. Utilize sempre calças e mangas compridas grossas. Não utilize vestuário largo que possa ficar preso em galhos e ramos. Não utilize joias, calções, nem ande de sandálias ou descalço. Coloque o seu cabelo acima dos ombros para maior segurança.

- Mantenha equipamentos de primeiros socorros sempre à mão.

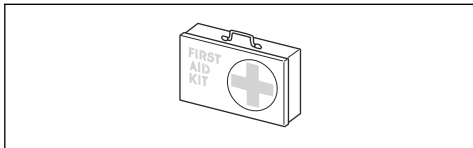

Dispositivos de segurança no acessório



ATENÇÃO: Leia as instruções de aviso que se seguem antes de utilizar o acessório.

Esta secção contém as funcionalidades de segurança do acessório, a respetiva função e ainda a forma de se efetuar verificações e manutenção para garantir o funcionamento correto do mesmo. Para localizar estes componentes no seu acessório, consulte as instruções na secção *Vista geral do acessório na página 162*.

Se a manutenção do acessório não for devidamente efetuada e se a assistência e/ou as reparações não forem realizadas por profissionais, a vida útil do produto pode ser afetada e o risco de acidentes pode aumentar. Para obter mais informações, contacte o seu revendedor local.



ATENÇÃO: Nunca utilize um acessório com componentes de segurança defeituosos. O equipamento de segurança do acessório tem de ser inspecionado e a respetiva manutenção efetuada conforme descrito nesta secção. Se o acessório falhar alguma destas verificações, contacte uma oficina autorizada para a respetiva reparação.



ATENÇÃO: Todos os trabalhos de manutenção e reparação do produto requerem formação especializada. Isto aplica-se especialmente ao equipamento de segurança do produto. Se o produto falhar alguma das verificações que se seguem, é necessário contactar a sua oficina autorizada. A compra de qualquer um dos nossos produtos garante-lhe a obtenção de reparação e assistência profissionais. Se o local da compra do produto não for um dos nossos revendedores com assistência técnica, solicite a morada da oficina autorizada mais próxima.

Verificar o equipamento de corte

Os dentes foram concebidos e construídos para suportar as cargas do cultivo.

As duas regras básicas:

1. Use somente o equipamento de corte junto com a proteção recomendada!

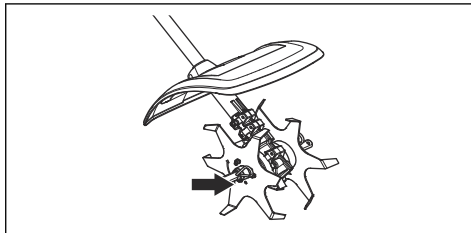

2. Verifique se o equipamento de corte está danificado ou se apresenta fissuras. Substitua sempre o equipamento de corte danificado.

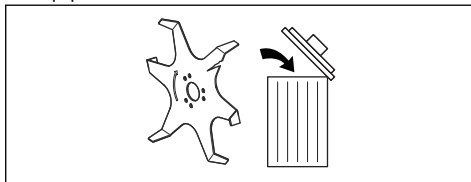

Verificar a proteção do acessório de corte

Esta proteção destina-se a evitar que objetos soltos sejam lançados contra o utilizador. A proteção evita também que o utilizador entre em contacto com o equipamento de corte.

1. Certifique-se de que a proteção não apresenta danos nem fissuras.

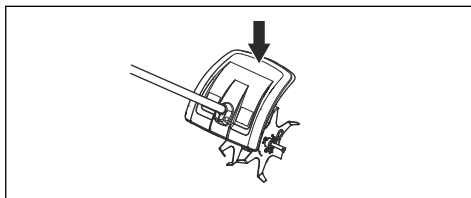

2. Troque a proteção se esta tiver sido sujeita a golpes ou se apresentar fissuras.

Instruções de segurança para manutenção



ATENÇÃO: Leia as instruções de aviso que se seguem antes de efetuar a manutenção.



ATENÇÃO: Pare sempre o produto antes de efetuar a manutenção em qualquer parte do acessório. Este pode continuar a mover-se, mesmo depois de libertar o interruptor de alimentação/aceleração. Se possuir um produto alimentado a gasolina, desligue os cabos de alta tensão da vela de

ignição. Se possuir um produto alimentado a bateria, retire a bateria. Certifique-se de o acessório parou completamente antes de efetuar a respetiva manutenção.

- O cultivo deve apenas realizar-se durante o dia ou em condições de iluminação forte e adequada.
- Verifique o produto por completo antes de o ligar. Substitua as peças danificadas. Verifique se todas as proteções e coberturas estão em boas condições e firmemente apertadas. Verifique todas as porcas e todos os parafusos.
- Se possuir um produto alimentado a gasolina, certifique-se de que não existem fugas de combustível.
- Verifique se as lâminas estão intactas e se não apresentam sinais de fissuras ou outros danos. Se necessário, substitua as lâminas.

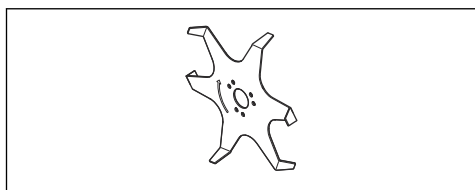

- Certifique-se de que a proteção da lâmina está instalada e sem danos.

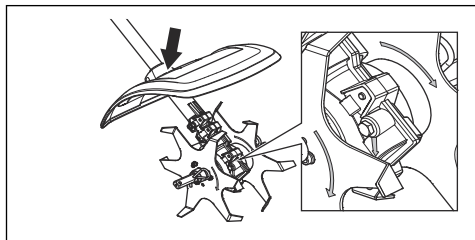

- Verifique se os dentes e a proteção dos dentes estão devidamente fixos. Certifique-se de que o sentido de rotação das cortadoras está de acordo com a indicação na engrenagem. As setas têm de apontar na mesma direcção.

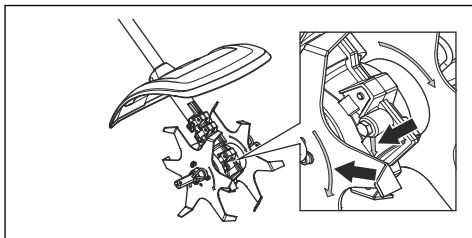

- Verifique se as lâminas não se movem quando o interruptor de alimentação/aceleração é libertado.
- Certifique-se de que o punho e as funcionalidades de segurança estão em boas condições. Nunca utilize um produto ao qual faltem peças ou que tenha sido modificado relativamente às especificações.
- Utilize o produto apenas para as funções a que o mesmo se destina.
- Antes da limpeza, reparação ou inspecção, certifique-se de que o acessório de corte está parado. Se possuir um produto alimentado a gasolina, desligue os cabos de alta tensão da vela de ignição. Se possuir um produto alimentado a bateria, retire a bateria.
- Utilize luvas fortes ao reparar o cultivador.
- Utilize apenas peças originais nas reparações.
- Mantenha o produto fora do alcance de crianças.

Funcionamento

Para ligar o produto com o motor frio

Se possuir um produto alimentado a gasolina, siga estas instruções para ligar o produto com o motor frio.

1. Efetue o aquecimento do produto básico e, em seguida, desligue o produto.
2. Monte o acessório, de acordo com as instruções de montagem.

Manutenção

Introdução

Seguem abaixo algumas instruções gerais de manutenção. Se necessitar de maiores informações, consulte uma oficina autorizada.

Substituir as lâminas



ATENÇÃO: Pare sempre o produto antes de efetuar a manutenção em qualquer parte do acessório. Este pode continuar a mover-se, mesmo depois de libertar o interruptor de alimentação/aceleração. Se possuir um produto alimentado a gasolina, desligue os cabos de alta tensão da vela de

ignição. Se possuir um produto alimentado a bateria, retire a bateria. Certifique-se de o acessório parou completamente antes de efetuar a respetiva manutenção.

Efetuar a manutenção diária do produto

1. Desaperte o pino ranhurado.

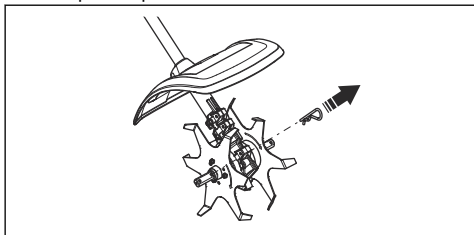

2. Retire o conjunto da lâmina do eixo de saída da caixa de engrenagem.

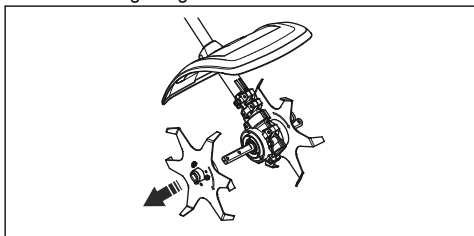

3. Monte o conjunto da lâmina no eixo de saída da caixa de engrenagem. Certifique-se de que o sentido de rotação das cortadoras está de acordo com a indicação na engrenagem. As setas têm de apontar na mesma direção.

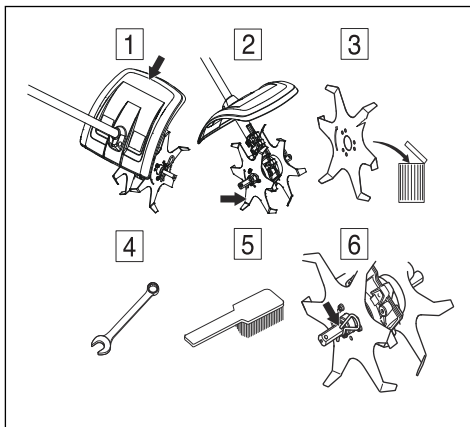
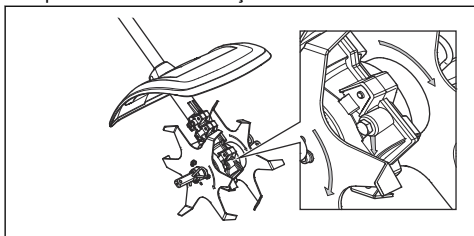

1. Verifique se a proteção está em bom estado e sem fissuras. Troque a proteção se esta tiver sido sujeita a golpes ou se apresentar fissuras.
2. Verifique se as lâminas não se movem quando o interruptor de alimentação/aceleração é libertado.
3. Verifique se as lâminas estão intactas e se não apresentam sinais de fissuras ou outros danos. Se necessário, substitua as lâminas.
4. Verifique se os parafusos e as porcas estão bem apertados.
5. Limpe a parte exterior do produto.
6. Verifique que os pino ranhurados e os contra-pino não apresentam danos e se encontram correctamente fixados.

Transporte, armazenamento e eliminação

Transporte e armazenamento

Se transportar o acessório noutra veículo, utilize sempre dispositivos de fixação aprovados e certifique-se de que o acessório está bem seguro.

Certifique-se de que o acessório foi limpo e submetido a uma revisão completa antes de ser armazenado por um período de tempo prolongado.

Especificações técnicas

Especificações técnicas para produtos alimentados a gasolina

	CA230
Peso	
Peso com 2 lâminas, kg	2,9
Peso com 4 lâminas (acessório), kg	3,7
Dimensões, mm	
2 lâminas	140
4 lâminas (acessório)	235
Emissões de ruído ⁹⁷	
Nível de potência sonora, dB(A) medidos	105
Nível de potência sonora, garantido L_{WA} dB (A)	109
Níveis acústicos ⁹⁸	
Nível de pressão sonora equivalente ao nível do ouvido do utilizador, medido de acordo com a norma EN ISO 22868 , dB(A):	
Equipado com acessório aprovado (original)	92,4
Vibrações ⁹⁹	
Níveis de vibração equivalentes ($a_{hv,eq}$) nos punhos, medidos de acordo com a norma , m/s^2	
Equipado com acessório aprovado (original), esquerda/direita	4,2/6,1

Especificações técnicas para produtos alimentados a bateria

325ILK + Acessório cultivador CA230	
Peso	
Peso com 2 lâminas, kg	2,3 + 2,9
Peso com 4 lâminas (acessório), kg	2,3 + 3,7

⁹⁷ Emissões de ruído para as imediações, medidas sob forma de potência sonora (L_{WA}) em conformidade com a diretiva da CE 2000/14/CE. O nível de potência sonora registado para a máquina foi medido com o equipamento de corte original que debita o nível mais alto. A diferença entre a potência sonora garantida e medida é que a potência sonora garantida inclui também a dispersão no resultado da medição e as variações entre diferentes máquinas do mesmo modelo, de acordo com a diretiva 2000/14/CE.

⁹⁸ Os dados registados para o nível de pressão sonora equivalente para a máquina têm uma dispersão estatística típica (desvio padrão) de 1 dB (A).

⁹⁹ Os dados comunicados relativamente ao nível de vibração equivalente têm uma dispersão estatística típica (desvio padrão) de 1 m/s^2 .

325iLK + Acessório cultivador CA230	
Emissões de ruído ¹⁰⁰	
Nível de potência sonora, dB(A) medidos	89
Nível de potência sonora, garantido L _{WA} dB (A)	90
Níveis acústicos ¹⁰¹	
Nível de pressão sonora, ao nível do ouvido do utilizador, medido de acordo com a norma EN ISO 22868 , dB (A):	
Equipado com acessório aprovado (original)	78
Vibrações ¹⁰²	
Níveis de vibração nos punhos, medidos de acordo com a norma EN 62841-1, m/s ²	
Equipado com acessório aprovado (original), esquerda/direita	1,3/2,2

Acessórios

Acessórios

Acessórios aprovados	Tipo de acessório	Proteção, n.º de peça
Lâmina do cultivador	4 lâminas	

¹⁰⁰ Emissões de ruído para as imediações, medidas sob forma de potência sonora (L_{WA}) em conformidade com a diretiva da CE 2000/14/CE. O nível de potência sonora registado para a máquina foi medido com o equipamento de corte original que debita o nível mais alto. A diferença entre a potência sonora garantida e medida é que a potência sonora garantida inclui também a dispersão no resultado da medição e as variações entre diferentes máquinas do mesmo modelo, de acordo com a diretiva 2000/14/CE.

¹⁰¹ Os dados comunicados relativamente ao nível de pressão sonora para a máquina têm uma dispersão estatística típica (desvio padrão) de 3 dB (A) e foram medidos com o acessório original que debita o nível mais alto.

¹⁰² Os dados comunicados relativamente ao nível de vibração têm uma dispersão estatística típica (desvio padrão) de 2 m/s². Para comparar os níveis de vibrações de produtos a bateria e de combustão, utilize a calculadora de vibrações. <https://www.husqvarna.com/pt/servicos-solucoes/calculadora-vibracoes/>.

Declaração de conformidade

Declaração UE de conformidade

A **Husqvarna AB**, SE-561 82 Huskvarna, Suécia,
tel.: +46-36-146500, declara, sob sua inteira
responsabilidade, que o produto:

Descrição	Acessório de cultivador
Marca	Husqvarna
Tipo / Modelo	CA230
Identificação	Números de série referentes a 2022 e posteriores

está em plena conformidade com as seguintes diretivas
e regulamentos da UE:

Diretiva/Regulamen- to	Descrição
2006/42/CE	"relativa a máquinas"
2000/14/CE	"relativa a emissões de ruído para o ambiente"
2011/65/UE	"relativa à restrição do uso de determinadas substâncias perigosas em equipamento elétrico e eletrônico"

e que as seguintes normas e/ou especificações técnicas
são aplicadas: ISO 11449:1994, EN IEC 63000:2018

A 0404, RISE SMP Svenska Maskinprovning AB,
Box 7035, SE-750 07 Uppsala, Sweden executou um
exame de tipo CE em conformidade com a diretiva de
máquinas (2006/42/CE), artigo 12.º, ponto 3b, anexo IX.

Número do certificado: SEC/14/2415

Huskvarna, 2022-03-29

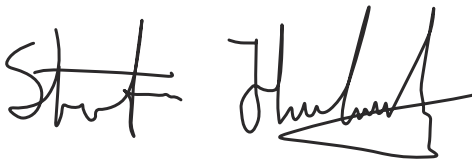

Stefan Holmberg, diretor de I&D, gestão de tecnologia,
Husqvarna AB

Responsável pela documentação técnica



CUPRINS

Introducere.....	172	Transportul, depozitarea și eliminarea.....	178
Siguranță.....	173	Date tehnice.....	178
Funcționarea.....	177	Accesorii.....	180
Întreținerea.....	177	Declarație de conformitate.....	181

Introducere

Descrierea produsului

Avem o politică de îmbunătățire continuă a produselor și, prin urmare, ne rezervăm dreptul de a modifica proiectul și aspectul produselor fără preaviz.

Nota: Acest manual acoperă atât sursele de alimentare care funcționează cu benzină, cât și cele care funcționează cu baterie.

Domeniul de utilizare



AVERTISMENT: Acest accesoriu poate fi utilizat numai împreună cu produsul pentru care a fost conceput, consultați capitolul despre accesorii din Manualul operatorului pentru produs.

Accesorii este destinat doar cultivării.

Prezentare generală a accesoriilor

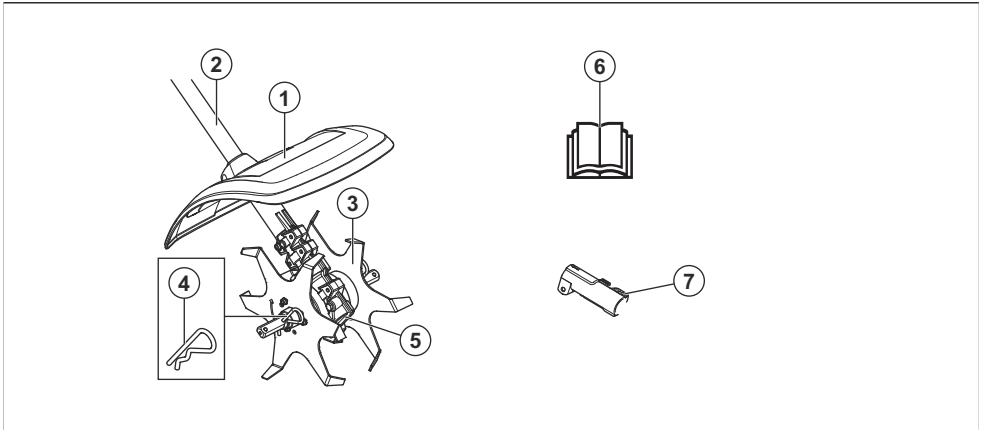

1. Scutul lamei
2. Arbore
3. Lamă
4. Șlint
5. Carcasă angrenaj
6. Manualul operatorului
7. Cuplaj arbore (inclus cu produsul)

Simbolurile de pe accesoriu și de pe sursa de alimentare



Utilizarea neatență sau incorectă a acestui accesoriu poate cauza vătămări corporale grave sau mortale operatorului sau altor persoane.



Citiți cu atenție manualul operatorului și asigurați-vă că înțelegeți instrucțiunile înainte de a utiliza accesoriul.



Utilizați un sistem omologat de protecție a auzului. Utilizați ochelari de protecție omologați. Utilizați o mască de protecție când există pericolul de generare a prafului.



Acest accesoriu este conform cu directivele UE aplicabile.



Acest produs este în conformitate cu reglementările aplicabile din Regatul Unit.



Piese rotative. Feriți mâinile și picioarele. Săgeata indică direcția de rotație.



Purtați întotdeauna mănuși de protecție omologate.



Purtați ghete solide, cu talpă antiaderentă.



Feriți-vă de obiectele proiectate sau care ricoșează.



Operatorul trebuie să se asigure că nicio persoană și niciun animal nu se apropie mai mult de 15 metri. Când în aceeași locație lucrează mai mulți operatori, trebuie să se respecte o distanță de siguranță de cel puțin 15 metri. Accesoriul poate azvârli cu forță obiecte care pot ricoșa înapoi. Dacă nu se utilizează echipamentul de siguranță recomandat, acest lucru poate duce la vătămări oculare grave.



Păstrați o distanță de minimum 15 m / 50 ft față de persoane și animale în timpul utilizării produsului.



Feriți-vă toate părțile corpului de suprafețele fierbinți.



Etichetă privind emisiile de zgomot în mediu, conform directivelor și reglementărilor din UE și Regatul Unit și legislației din New South Wales „Regulamentul privind măsurile de protecție a mediului (controlul zgomotului) din 2017”. Nivelul de putere sonoră garantat al produsului este specificat în *Date tehnice la pagina 178* și pe etichetă.

Nota: Alte simboluri/etichete de pe accesoriu se referă la cerințe de certificare specifice pentru anumite piețe.

Siguranță

Definiții privind siguranța

Avertizările, atenționările și notele sunt utilizate pentru a desemna părți foarte importante din manualul operatorului.



AVERTISMENT: Se utilizează dacă există risc de vătămare sau de deces pentru operator sau pentru trecători, în cazul în care instrucțiunile din manual nu sunt respectate.



ATENȚIE: Se utilizează dacă există un risc de deteriorare a produsului și/sau a accesoriului, a altor materiale sau a zonelor învecinate, dacă instrucțiunile din manual nu sunt respectate.

Nota: Se utilizează pentru a furniza mai multe informații care sunt necesare într-o situație dată.

Citiți toate instrucțiunile



AVERTISMENT: Când utilizați motounelte pentru grădina, trebuie să respectați întotdeauna măsurile de protecție elementare pentru a reduce riscul de producere a incendiilor, de electrocutare și vătămări corporale, inclusiv următoarele:

Instrucțiuni generale de siguranță



AVERTISMENT: Înainte de a utiliza accesoriul, citiți instrucțiunile de siguranță de mai jos.

- Vă rugăm să citiți cu atenție manualul operatorului și să vă asigurați că înțelegeți instrucțiunile înainte de a utiliza accesoriul.
- Aceste instrucțiuni completează instrucțiunile furnizate împreună cu produsul. Pentru alte proceduri, consultați instrucțiunile de utilizare ale produsului.
- Nu modificați sub nicio formă proiectul accesoriului fără permisiunea producătorului. Nu folosiți un accesoriu care pare să fi fost modificat de alte persoane și utilizați întotdeauna accesoriul original. Modificările și/sau accesoriile neautorizate pot avea drept rezultat vătămări corporale grave sau decesul operatorului sau al altor persoane.

Instrucțiuni de siguranță pentru utilizare



AVERTISMENT: Înainte de a utiliza produsul, citiți instrucțiunile de avertizare de mai jos.

- Discurile defecte pot crește pericolul de accidente.
- Uneori iarba și pietrele pot fi prinse în dinți. Opriți întotdeauna motorul când curățați.
- Fiți atenți la obiectele azvârlite. Nu vă aplecați niciodată asupra apărătoarei accesoriului de tăiere. Pietrele, gunoiul etc. pot fi azvârlite în ochi, cauzând orbire sau vătămare gravă.
- Angrenajul se poate înfierbânta în timpul utilizării și poate rămâne fierbinte câtva timp după aceea. Dacă îl atingeți, vă poate provoca arsuri.
- Nu utilizați produsul decât în situații în care puteți solicita ajutor în eventualitatea unui accident.
- Utilizați produsul numai în scopul pentru care acesta a fost conceput.
- Nu utilizați niciodată acest produs dacă sunteți obosit, dacă ați consumat alcool sau dacă luați medicamente care v-ar putea afecta vederea, judecata sau coordonarea.
- Nu utilizați niciodată produsul în condiții meteorologice extreme, precum climate cu temperaturi extrem de scăzute, foarte ridicate și/sau climate umede.
- Nu utilizați niciodată un produs care este defect. Efectuați verificările de siguranță, operațiile de întreținere și de service descrise în acest manual. Anumite operații de întreținere și de service trebuie efectuate de specialiști instruiți și calificați. Consultați instrucțiunile din subcapitolul *Întreținerea*.
- Nu permiteți niciodată copiilor să folosească acest produs.

- Nu permiteți nimănui să folosească produsul înainte de a vă asigura că a înțeles conținutul manualului operatorului.
- Inspectați zona de lucru. Îndepărtați toate obiectele libere, precum pietre, sticlă spartă, cuie, fire de oțel, sfoară etc. care pot fi proiectate sau se pot înfășura în jurul frezei sau apărătoarei frezei.
- Nu permiteți persoanelor neautorizate să se apropie. Copiii, animalele, spectatorii sau persoanele care vă ajută trebuie ținute în afara zonei de siguranță de 15 m în timp ce lucrați. Opriți produsul imediat dacă se apropie cineva.
- Dacă întâlniți o situație în care nu știți sigur cum să procedați, trebuie să întrebați un specialist. Contactați distribuitorul sau atelierul de service.
- Evitați utilizările care, în opinia dvs., vă depășesc abilitățile.
- Respectați mediul înconjurător și asigurați-vă că nu există riscul ca alte persoane sau animale să vină în contact cu produsul sau să vă afecteze capacitatea de a-l controla.
- Nu utilizați niciodată produsul pe vreme rea, de exemplu pe ceață densă, ploaie abundentă, pe vânt puternic, la temperaturi foarte scăzute etc. Lucrul pe vreme rea este obositor și poate crea situații periculoase, de ex. pe suprafețele alunecoase.
- Asigurați-vă că vă puteți deplasa și sta în picioare în siguranță. Verificați zona din jurul dvs. pentru posibile obstacole (rădăcini, pietre, crengi, șanțuri etc.) în caz că trebuie să vă deplasați brusc. Aveți mare grijă când lucrați pe teren în pantă.



- Ascultați semnalele de avertisment sau strigătele când purtați echipament pentru protecția auzului. Îndepărtați echipamentul pentru protecția auzului imediat ce se oprește motorul.
- Motorul trebuie oprit înainte de deplasare.
- Nu lăsați niciodată produsul jos cu motorul pornit decât dacă aveți o bună vizibilitate asupra acestuia.
- Unealta de tăiere trebuie să funcționeze întotdeauna la distanță de operator. Nu lucrați niciodată cu unelte spre operator, deoarece aceasta poate cauza rănirea gravă.

- Țineți întotdeauna produsul cu ambele mâini. Țineți produsul pe partea dreaptă a corpului.



- Asigurați-vă că mâinile și picioarele nu se apropie de lamă, atunci când motorul este pornit.



- Păstrați întotdeauna dinții aproape de sol.
- Eliberați întotdeauna accelerația/declanșatorul după fiecare operație de lucru. Perioadele lungi la accelerația maximă fără nici o sarcină asupra motorului (de ex., fără rezistența pe care accesoriul de tăiere o exercită asupra motorului atunci când utilizați produsul) pot duce la deteriorarea gravă a motorului.
- Fiți foarte atent când trageți cultivatorul spre dvs. în timpul lucrului.
- Dacă apar vibrații puternice, opriți produsul. Dacă aveți un produs care funcționează cu benzină, deconectați cablul de înaltă tensiune de la bujie. Dacă aveți un produs care funcționează cu baterie, scoateți bateria. Asigurați-vă că produsul nu este deteriorat. Remediați orice defecțiuni.
- Țineți mâinile departe de cuțite.

Echipament de protecție personală



AVERTISMENT: Înainte de a utiliza produsul, citiți instrucțiunile de avertizare de mai jos.

- Utilizați întotdeauna echipamente de protecție personală atunci când folosiți produsul. Echipamentele de protecție personală nu pot elimina complet riscul de rănire, însă pot reduce gravitatea rănilor în cazul unui accident. Distribuitorul vă poate ajuta să alegeți echipamentul corect.
- Purtați echipament de protecție pentru urechi aprobat pentru utilizare, care asigură reducerea adecvată a zgomotului. Expunerea pe termen lung

la zgomot poate avea ca rezultat o afecțiune ireversibilă a auzului.

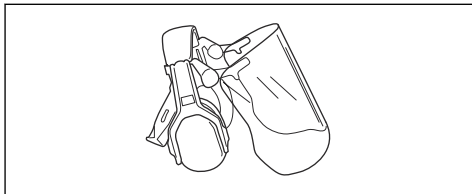

- Utilizați ochelari de protecție omologați. Dacă utilizați un vizor de protecție, trebuie să purtați și ochelari de protecție. Ochelarii de protecție trebuie să fie compatibili cu standardul ANSI Z87.1 în S.U.A. sau EN 166 în țările UE.

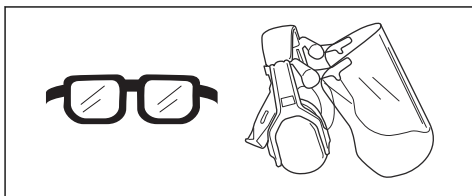

- Purtați mănuși atunci când este necesar, de exemplu atunci când conectați, inspectați sau curățați echipamentul de tăiere.

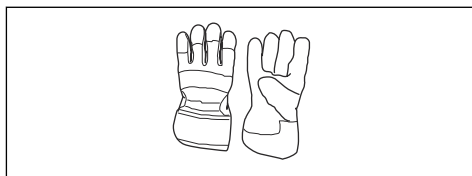

- Utilizați cizme de protecție cu bombeuri din oțel și tălpi antiderapante.



- Purtați haine din țesături rezistente. Purtați întotdeauna pantaloni lungi, din material gros, și îmbrăcăminte cu mâneci lungi. Nu purtați haine largi, care se pot prinde în smicele și ramuri. Nu purtați bijuterii, șort, sandale și nu lucrați în picioarele goale. Strângeți-vă părul în siguranță, deasupra nivelului umărului.

- Păstrați la îndemână echipament de prim ajutor.



Dispozitivele de siguranță de pe accesorii



AVERTISMENT: Înainte de a utiliza accesoriul, citiți instrucțiunile de avertizare de mai jos.

În această secțiune sunt cuprinse caracteristicile de siguranță ale accesoriului, scopul său și modul în care trebuie efectuate verificările și întreținerea pentru a asigura funcționarea corectă. A se vedea instrucțiunile din capitolul *Prezentare generală a accesoriilor la pagina 172* pentru a găsi unde sunt amplasate aceste piese pe accesoriul dvs.

Durata de viață a accesoriului se poate reduce, iar pericolul de accidente se poate mări dacă întreținerea accesoriului nu este efectuată corect, iar reglarea și/sau reparațiile nu sunt executate în mod profesional. Dacă aveți nevoie de informații suplimentare, contactați cel mai apropiat furnizor de service.



AVERTISMENT: Nu utilizați niciodată un accesoriu cu componente de siguranță deteriorate. Echipamentul de siguranță al accesoriului trebuie inspectat și întreținut conform indicațiilor din acest capitol. Dacă accesoriul nu trece oricare dintre următoarele verificări, contactați agentul de service pentru reparații.



AVERTISMENT: Toate operațiunile de service și de reparații asupra produsului necesită instruire specială. Acest lucru se aplică în special cu privire la echipamentele de siguranță ale produsului. În cazul în care produsul dvs. nu are rezultat pozitiv la oricare dintre verificările descrise mai jos, trebuie să contactați agentul de service local. Atunci când achiziționați oricare dintre produsele noastre, garantăm disponibilitatea reparațiilor și service-ului profesionist. Dacă distribuitorul care comercializează produsul nu este dealer de service, solicitați-i adresa celui mai apropiat agent de service.

Verificarea echipamentului de tăiere

Dinții sunt proiectați și fabricați pentru a rezista sarcinilor rezultate din cultivare.

Cele două reguli de bază:

1. Utilizați accesorii de tăiere numai împreună cu apărătoarele pe care le recomandăm!

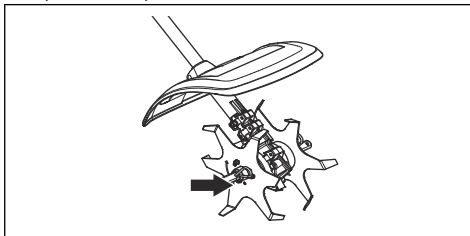

2. Verificați accesoriul de tăiere pentru a identifica eventuale deteriorări sau crăpături. Un accesoriu de tăiere deteriorat trebuie înlocuit întotdeauna.

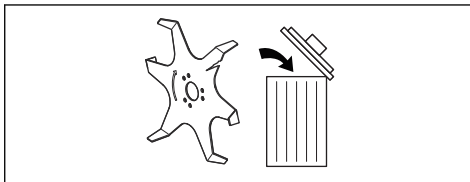

Verificarea apărătorii accesoriului de tăiere

Această apărătoare este destinată să împiedice aruncarea obiectelor desprinse în direcția operatorului. Apărătoarea protejează, de asemenea, operatorul împotriva contactului accidental cu accesoriul de tăiere.

1. Asigurați-vă că apărătoarea nu este deteriorată sau crăpată.

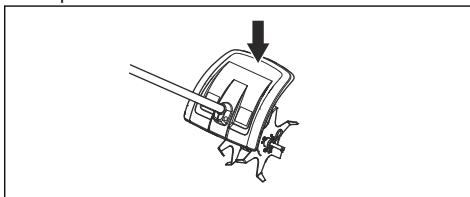

2. Înlocuiți apărătoarea dacă a suferit lovituri sau dacă este crăpată.

Instrucțiuni de siguranță pentru întreținere



AVERTISMENT: Înainte de a efectua lucrări de întreținere, citiți instrucțiunile de avertisment de mai jos.



AVERTISMENT: Opiți întotdeauna produsul înainte de a lucra la orice componentă a accesoriului. Acesta se poate mișca și după eliberarea manetei de admisie/înterupătorului. Dacă aveți un produs care funcționează cu benzină, deconectați cablurile de înaltă tensiune de la bujie. Dacă aveți un produs care funcționează

cu baterie, scoateți bateria. Asigurați-vă că accesoriul s-a oprit complet înainte de a începe să lucrați la acesta.

- Cultivarea trebuie efectuată doar în timpul zilei sau în condiții de lumină puternică.
- Verificați întreg produsul înainte de a începe să lucrați. Înlocuiți componentele deteriorate. Verificați dacă toate apărătorile și capacele sunt complete și fixate bine. Verificați toate șuruburile și toate piulițele.
- Dacă aveți un produs care funcționează cu benzină, asigurați-vă că nu există scurgeri de carburant.
- Verificați dacă lamele nu sunt deteriorate și nu prezintă semne de fisuri sau alte daune. Înlocuiți lamele, dacă este necesar.

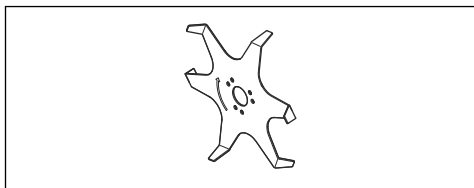

- Asigurați-vă că apărătoarea unității de tăiere este curată și nu este deteriorată.

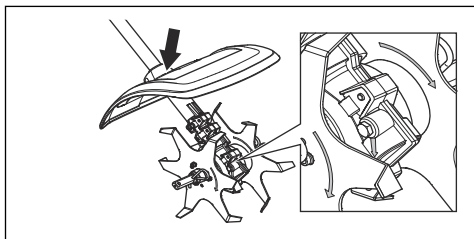

- Asigurați-vă că dinții și apărătoarea dinților sunt fixați corect. Asigurați-vă că direcția de rotire a unității de tăiere și a angrenajului sunt aceleași. Săgețile trebuie să fie îndreptate în aceeași direcție.

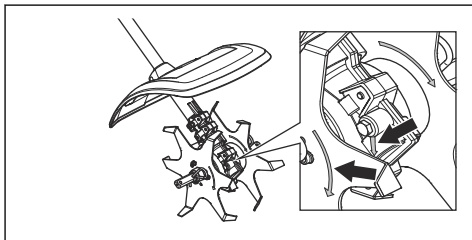

- Verificați ca lamele să nu se miște când este eliberată accelerația/întreprătorul.
- Asigurați-vă că mânerul și elementele de siguranță sunt în ordine. Nu utilizați niciodată un produs care are piese lipsă sau care a fost modificat față de specificații.
- Utilizați produsul numai în scopul pentru care acesta a fost conceput.
- Asigurați-vă că accesoriul de tăiere s-a oprit înainte de curățare, de efectuarea reparațiilor sau de verificare. Dacă aveți un produs care funcționează cu benzină, deconectați cablurile de înaltă tensiune de la bujie. Dacă aveți un produs care funcționează cu baterie, scoateți bateria.
- Purtați mănuși de protecție rezistente atunci când reparați cultivatorul.
- Pentru reparații, utilizați numai piese de schimb originale.
- Nu depozitați produsul la îndemâna copiilor.

Funcționarea

Pentru a porni produsul cu motorul rece

Dacă aveți un produs care funcționează cu benzină, respectați aceste instrucțiuni pentru a porni produsul cu motorul rece.

1. Porniți produsul de bază pentru încălzire și apoi opriți-l.
2. Montați accesoriul conform instrucțiunilor de asamblare.

Întreținerea

Introducere

Mai jos veți găsi câteva instrucțiuni generale de întreținere. Dacă aveți nevoie de informații ulterioare, vă rugăm contactați atelierul de service.

Înlocuirea lamelor



AVERTISMENT: Opriti întotdeauna produsul înainte de a lucra la orice componentă a accesoriului. Acesta se poate mișca și după eliberarea manetei de admisie/

întreprătorului. Dacă aveți un produs care funcționează cu benzină, deconectați cablurile de înaltă tensiune de la bujie. Dacă aveți un produs care funcționează cu baterie, scoateți bateria. Asigurați-vă că accesoriul s-a oprit complet înainte de a începe să lucrați la acesta.

1. Slăbiți șplintul.

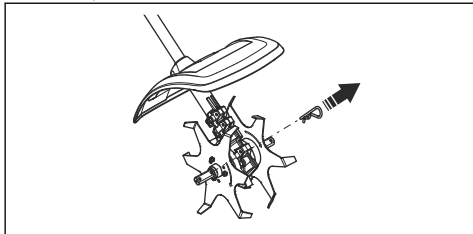

2. Scoateți unitatea de tăiere din axul de ieșire a carcasei angrenajului.

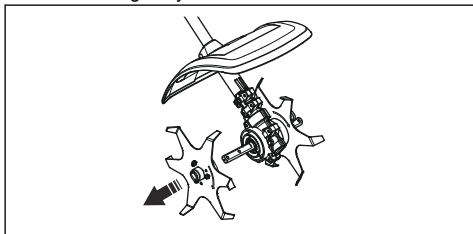

3. Montați unitatea de tăiere pe arborele de ieșire al carcasei angrenajului. Asigurați-vă că direcția de rotire a unității de tăiere și a angrenajului sunt aceleași. Săgețile trebuie să fie îndreptate în aceeași direcție.

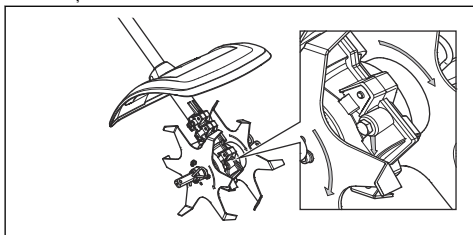

Efectuarea operațiilor zilnice de întreținere a produsului

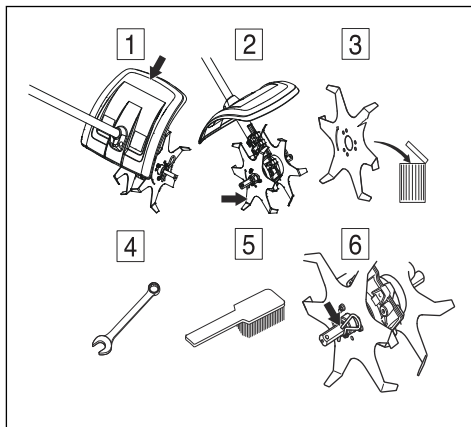

1. Verificați ca apărătoarea să nu fie deteriorată sau crăpată. Înlocuiți apărătoarea dacă a suferit lovituri sau dacă este crăpată.
2. Verificați ca lamele să nu se miște când este eliberată accelerația/înterupătorul.
3. Verificați dacă lamele nu sunt deteriorate și nu prezintă semne de fisuri sau alte daune. Înlocuiți lamele, dacă este necesar.
4. Verificați ca șuruburile și piulițele să fie bine strânse.
5. Curățați exteriorul produsului.
6. Verificați dacă șplinturile și știfturile cu cap și gaură sunt intacte și fixate corect.

Transportul, depozitarea și eliminarea

Transport și depozitare

Dacă transportați accesoriul pe un alt vehicul, utilizați întotdeauna dispozitive de fixare aprobate și asigurați-vă că acesta este fixat bine.

Înainte de depozitarea pe termen lung, asigurați-vă că accesoriul este curat și că i s-a efectuat un service complet.

Date tehnice

Date tehnice pentru produse care funcționează pe benzină

	CA230
Greutate	
Greutate cu 2 unități de tăiere, kg	2,9

	CA230
Greutate cu 4 unități de tăiere (accesoriu), kg	3,7
Dimensiuni, mm	
2 unități de tăiere	140
4 unități de tăiere(accesoriu)	235
Emisii de zgomot ¹⁰³	
Nivel de putere acustică, măsurat în dB(A)	105
Nivel de putere acustică garantat L_{WA} dB (A)	109
Niveluri de zgomot ¹⁰⁴	
Nivel de presiune a zgomotului echivalent pentru urechile operatorului, măsurat conform EN ISO 22868 , dB (A):	
Dotat cu accesoriu omologat (original)	92,4
Vibrații ¹⁰⁵	
Nivelele echivalente de vibrații ($a_{hv,eq}$) la mână, măsurate în conformitate cu , m/s^2	
Dotat cu accesoriu omologat (original), stânga/dreapta	4,2/6,1

Date tehnice pentru produse care funcționează pe baterii

325iLK + Accesoriu de cultivator CA230	
Greutate	
Greutate cu 2 unități de tăiere, kg	2,3+2,9
Greutate cu 4 unități de tăiere (accesoriu), kg	2,3+3,7
Emisii de zgomot ¹⁰⁶	
Nivel de putere acustică, măsurat în dB(A)	89
Nivel de putere acustică garantat L_{WA} dB (A)	90
Niveluri de zgomot ¹⁰⁷	
Nivel de presiune a zgomotului pentru urechile operatorului, măsurat conform EN ISO 22868 , dB (A):	

¹⁰³ Emisiile de zgomot în mediu măsurate ca putere acustică (L_{WA}) în conformitate cu directiva CE 2000/14/CE. Nivelul de putere a sunetului raportat pentru aparat a fost măsurat cu accesoriul original de tăiere care emite cel mai ridicat nivel. Diferența dintre puterea garantată a sunetului și cea măsurată este aceea că puterea garantată a sunetului include, de asemenea, dispersia în rezultatul de măsurare și variațiile dintre diferitele aparate ale aceluiași model conform Directivei 2000/14/CE.

¹⁰⁴ Datele raportate pentru nivelul echivalent de presiune a sunetului pentru dispozitiv includ o dispersie statistică tipică (deviere standard) de 1 dB (A).

¹⁰⁵ Datele raportate pentru nivelul echivalent de vibrații includ o dispersie statistică tipică (abatere standard) de 1 m/s^2 .

¹⁰⁶ Emisiile de zgomot în mediu măsurate ca putere acustică (L_{WA}) în conformitate cu directiva CE 2000/14/CE. Nivelul de putere a sunetului raportat pentru aparat a fost măsurat cu accesoriul original de tăiere care emite cel mai ridicat nivel. Diferența dintre puterea garantată a sunetului și cea măsurată este aceea că puterea garantată a sunetului include, de asemenea, dispersia în rezultatul de măsurare și variațiile dintre diferitele aparate ale aceluiași model conform Directivei 2000/14/CE.

¹⁰⁷ Datele raportate pentru nivelul de presiune a zgomotului pentru utilaj au o dispersie statistică tipică (deviație standard) de 3 dB (A) și au fost măsurate cu accesoriul original care oferă cel mai înalt nivel.

325iLK + Accesoriu de cultivator CA230	
Dotat cu accesoriu omologat (original)	78
Vibrații ¹⁰⁸	
Nivelurile de vibrații la mânăre, măsurate în conformitate cu EN 62841-1, m/s ²	
Dotat cu accesoriu omologat (original), stânga/dreapta	1,3/2,2

Accesorii

Accesorii

Accesorii aprobate	Tip accesoriu	Protecție, art. nr.
Cultivator cu unitate de tăiere	4 lame	

¹⁰⁸ Datele raportate pentru nivelul de vibrații prezintă o dispersie statistică tipică (abatere standard) de 2 m/s². Pentru compararea nivelurilor de vibrații dintre produsele cu baterie și cele cu benzină folosiți calculatorul de vibrații. <https://www.husqvarna.com/uk/services-solutions/vibration-calculator/>.

Declarație de conformitate

Declarație de conformitate UE

Noi, **Husqvarna AB**, SE-561 82 Huskvarna, Suedia, tel.:
+46-36-146500, declarăm pe propria răspundere, că
produsul:

Descriere	Accesorii cultivator
Marcă	Husqvarna
Tip/Model	CA230
Identificare	Numerele de serie începând cu 2022

respectă în totalitate următoarele directive și
reglementări UE:

Directivă/Reglemen- tare	Descriere
2006/42/CE	„privind echipamentele tehnice”
2000/14/CE	„privind emisiile de zgomot în mediul înconjurător”
2011/65/UE	„privind restricțiile de utilizare a anumitor substanțe periculoase în echipamentele electrice și electronice”

și că au fost aplicate următoarele standarde
și/sau specificații tehnice: ISO 11449:1994, EN IEC
63000:2018

0404, RISE SMP Svenska Maskinprovning AB, Box
7035, SE-750 07 Uppsala, Sweden a efectuat
examinarea de tip CE în conformitate cu articolul 12,
punctul 3b, anexa IX din directiva privind echipamentele
tehnice (2006/42/CE).

Număr certificat: SEC/14/2415

Huskvarna, 2022-03-29

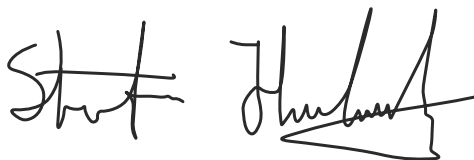

Stefan Holmberg, Director de cercetare și dezvoltare,
Departamentul de gestionare a tehnologiei, Husqvarna
AB

Responsabil pentru documentația tehnică



Содержание

Введение.....	182	Транспортировка, хранение и утилизация.....	189
Безопасность.....	183	Технические данные.....	189
Эксплуатация.....	188	Принадлежности.....	191
Техническое обслуживание.....	188	Декларация соответствия.....	192

Введение

Описание изделия

Мы постоянно работаем над усовершенствованием и развитием своей продукции и поэтому оставляем за собой право на внесение изменений в конструкцию и внешний вид без предварительного предупреждения.

Примечание: Данное руководство распространяется как на бензиновые, так и на аккумуляторные блоки питания.

Обзор оборудования

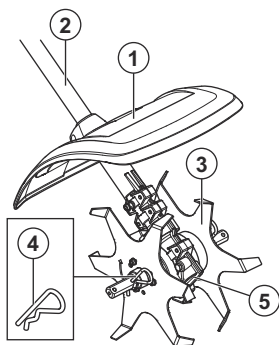

1. Кожух ножа
2. Штанга
3. Ножи
4. Шплинт
5. Картер редуктора

Назначение



ПРЕДУПРЕЖДЕНИЕ: Данное оборудование можно использовать только вместе с соответствующим изделием, см. главу "Принадлежности" в руководстве по эксплуатации изделия.

Оборудование предназначено только для культивации.



Условные обозначения на оборудовании и блоке питания



Небрежная или неправильная эксплуатация данного оборудования может привести к тяжелой или смертельной травме пользователя или других лиц.



Перед началом работы с оборудованием внимательно прочитайте руководство по эксплуатации и убедитесь, что понимаете приведенные инструкции.



Используйте одобренные средства защиты органов слуха. Используйте одобренные средства защиты глаз. При работе в условиях, которые могут привести к появлению пыли, используйте респиратор.



Данное оборудование отвечает требованиям соответствующих директив ЕС.



Данное изделие соответствует действующим директивам Великобритании.



Вращающиеся части. Держите руки и ноги на безопасном расстоянии. Стрелка указывает направление вращения.



Всегда пользуйтесь рекомендованными защитными перчатками.



Надевайте прочные ботинки с нескользящей подошвой.



Берегитесь отлетающих предметов и рикошетов.



Оператор обязан следить за тем, чтобы в радиусе 15 м не было людей или животных. При работе нескольких человек на одном участке между ними должна поддерживаться безопасная дистанция не менее 15 м. Во время работы оборудование может случайно отбрасывать предметы, которые могут отскочить обратно. Это может привести к серьезным повреждениям глаз, если не использовать рекомендованные средства защиты.



Посторонние лица и животные должны находиться на расстоянии не менее 15 м от работающего изделия.



Держите все части тела на безопасном расстоянии от нагретых поверхностей изделия.



Табличка с уровнем эмиссии шума в окружающую среду в соответствии с директивами и нормативами Европейского союза, Великобритании и законодательством Нового Южного Уэльса "Регламент 2017 года по защите окружающей среды (контроль уровня шума)". Гарантированный уровень мощности звука изделия указан в разделе *Технические данные на стр. 189* и на табличке.

Примечание: Другие символы/наклейки на оборудовании нанесены согласно специальным требованиям к сертификации, которые действуют в определенных странах.

Безопасность

Инструкции по технике безопасности

Предупреждения, предостережения и примечания используются для выделения особо важных пунктов руководства по эксплуатации.



ПРЕДУПРЕЖДЕНИЕ:

Используется, когда несоблюдение инструкций руководства может привести к травмам или смерти оператора или находящихся рядом посторонних лиц.



ВНИМАНИЕ: Используется, когда несоблюдение инструкций руководства может привести к повреждению изделия и/или принадлежности, других материалов или прилегающей территории.

Примечание: Используется для предоставления дополнительных сведений о конкретной ситуации.

Прочитайте все инструкции



ПРЕДУПРЕЖДЕНИЕ: При использовании садовых инструментов с электрическим приводом необходимо всегда следовать основным мерам предосторожности в целях снижения риска возникновения пожара, поражения электрическим током и получения травмы, включая следующие правила:

Общие инструкции по технике безопасности



ПРЕДУПРЕЖДЕНИЕ: Прежде чем приступить к эксплуатации оборудования, обязательно прочитайте следующие инструкции по технике безопасности.

- Перед началом работы с оборудованием внимательно прочитайте руководство по эксплуатации и убедитесь, что понимаете приведенные здесь инструкции.
- Эти инструкции дополняют инструкции, поставляемые с самим изделием. В отношении прочих операций см. инструкцию по эксплуатации изделия.
- Ни при каких обстоятельствах не допускается внесение изменений в первоначальную конструкцию оборудования без разрешения производителя. Запрещается использовать оборудование, если существует вероятность, что в его конструкцию внесены изменения другими лицами; всегда используйте оригинальные принадлежности. Внесение неразрешенных изменений и/или использование неразрешенных принадлежностей может привести к тяжелой травме или смерти оператора или других лиц.

Инструкции по технике безопасности во время эксплуатации



ПРЕДУПРЕЖДЕНИЕ: В обязательном порядке прочитайте следующие инструкции по технике безопасности, прежде чем приступить к эксплуатации изделия.

- Неисправные ножи могут повысить риск несчастных случаев.
- Иногда трава и камни могут застрять в зубцах. На время очистки обязательно остановите (электро-)двигатель.
- Остерегайтесь отбрасываемых предметов. Никогда не наклоняйтесь над щитком режущего оборудования. Камни, мусор и пр. могут попасть

в глаза и привести к слепоте или к серьезным травмам.

- Редуктор может нагреться во время работы и оставаться горячим некоторое время. Это создает риск получения ожога при контакте.
- Запрещено использовать изделие в ситуации, в которой вы не сможете позвать на помощь при несчастном случае.
- Используйте изделие строго по назначению.
- Работа с изделием лиц в состоянии усталости или алкогольного опьянения, а также лиц, принимающих лекарства, воздействующие на зрение, реакцию или координацию, не допускается.
- Запрещается пользоваться изделием при неблагоприятных погодных условиях, таких как сильный холод, жара или влажность.
- Запрещается пользоваться неисправным инструментом. Регулярно проверяйте состояние защитных приспособлений и проводите техобслуживание в соответствии с инструкциями настоящего руководства. Любые операции по ремонту и сервису, прямо не описанные в данном руководстве, выполняются только в мастерской квалифицированными специалистами. См. инструкции в разделе "Техническое обслуживание".
- Ни в коем случае не разрешайте детям пользоваться изделием.
- Ни в коем случае не позволяйте использовать изделие посторонним лицам, не убедившись сначала в том, что они прочитали и поняли содержание руководства по эксплуатации.
- Проверьте участок работы. Уберите все свободное лежащее предметы, например, камни, разбитое стекло, гвозди, стальную проволоку, веревки и пр., поскольку они могут быть отброшены или намотаны на режущее оборудование или его щиток.
- В зоне работы не должны находиться посторонние. Дети, животные, наблюдатели и помощники должны находиться в безопасной зоне на расстоянии 15 м от места выполнения работ. Если кто-нибудь подойдет ближе, немедленно остановите изделие.
- В случае возникновения ситуации, в которой вы почувствуете неуверенность относительно дальнейшей работы с изделием, обратитесь за консультацией к специалисту. Свяжитесь со своим дилером или мастерской по обслуживанию.
- Не пытайтесь решить какую-либо задачу, если считаете, что она находится за пределами ваших возможностей.
- Следите за происходящим вокруг, чтобы посторонние люди или животные не могли оказаться в зоне действия режущего оборудования или повлиять на управление изделием.

- Запрещается использовать изделие при плохой погоде, например, в густом тумане, под проливным дождем, при сильном ветре, очень низкой температуре и т.д. Работа при плохих погодных условиях утомительна и может привести к возникновению опасных ситуаций, например, из-за скользких поверхностей.
- Убедитесь, что Вы можете двигаться и стоять безопасно. Проверьте, нет ли вокруг Вас возможных помех и препятствий (корней, камней, веток, ям и т.д.), если Вам вдруг будет нужно быстро переместиться. Будьте особенно внимательны при работе на склонах.



- При использовании защитных наушников обращайте внимание на предупреждающие сигналы или крики. Снимайте наушники сразу после остановки (электро-)двигателя.
- При перемещении (электро-)двигатель должен быть выключен.
- Ни в коем случае не опускайте изделие на землю при работающем (электро-)двигателе, за исключением случаев, когда его хорошо видно.
- Режущим инструментом следует действовать в направлении от оператора. Оператору запрещается перемещать инструмент по направлению к себе, это может привести к тяжелым травмам.
- Всегда удерживайте изделие обеими руками. Держите изделие с правой стороны от тела.



- Убедитесь, что при работающем (электро-)двигателе ваши руки и ноги не находятся рядом с режущим узлом.

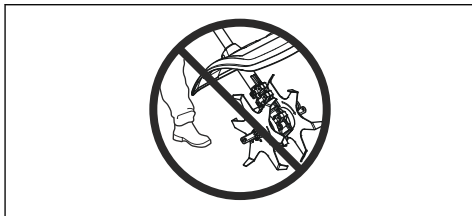

- Всегда держите зубцы у поверхности земли.
- Всегда отпускайте рычаг дросселя/ переключатель после каждой рабочей операции. Работа в течение длительного времени на полной мощности/скорости без нагрузки на (электро-)двигатель (т.е. без сопротивления, которое режущее оборудование оказывает на двигатель при использовании изделия) может привести к серьезному повреждению (электро-)двигателя.
- Будьте особо внимательны при передвижении культиватора во время работы в свою сторону.
- В случае сильной вибрации остановите изделие. Если изделие работает на бензине, отсоедините провод высокого напряжения от свечи зажигания. Если изделие работает от аккумулятора, извлеките аккумулятор. Убедитесь в отсутствии повреждений изделия. При наличии повреждений выполните необходимый ремонт.
- Не трогайте ножи руками.

Средства индивидуальной защиты



ПРЕДУПРЕЖДЕНИЕ: В обязательном порядке прочитайте следующие инструкции по технике безопасности, прежде чем приступить к эксплуатации изделия.

- Каждый раз при работе с изделием следует использовать одобренные средства индивидуальной защиты. Средства индивидуальной защиты не могут полностью исключить риск получения травмы, но при несчастном случае они снижают тяжесть травмы. За помощью по правильному выбору оборудования обращайтесь к дилеру.
- Следует пользоваться одобренными защитными наушниками с достаточным уровнем подавления

шума. Продолжительное воздействие шума может повлечь неизлечимое ухудшение слуха.

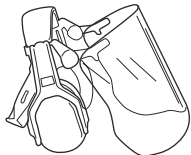

- Средства оказания первой помощи всегда должны быть под рукой.



Защитные устройства на оборудовании



ПРЕДУПРЕЖДЕНИЕ: Прежде чем приступать к эксплуатации оборудования, обязательно прочитайте следующие инструкции по технике безопасности.

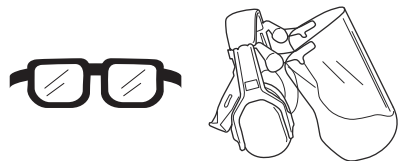

Данный раздел содержит информацию о защитных приспособлениях оборудования, его назначении, а также проверках и техническом обслуживании, которое необходимо выполнять для обеспечения его правильной работы. См. указания в разделе *Обзор оборудования на стр. 182*, где приведено расположение этих деталей на оборудовании.

Срок службы оборудования может быть сокращен, а риск несчастных случаев увеличен, если техническое обслуживание оборудования не выполняется надлежащим образом, а обслуживание и/или ремонт выполнены непрофессионалом. Дополнительную информацию можно получить у ближайшего дилера по обслуживанию.



ПРЕДУПРЕЖДЕНИЕ: Ни в коем случае не пользуйтесь оборудованием с неисправными защитными приспособлениями. Техобслуживание и проверка защитных приспособлений должны выполняться так, как это описано в данном разделе. Если в результате этих проверок оборудования обнаружены неисправности, немедленно обратитесь к специалисту для выполнения ремонта.



ПРЕДУПРЕЖДЕНИЕ: Для обслуживания и ремонта изделия требуется специальная подготовка. Это особенно относится к защитным приспособлениям изделия. При обнаружении одной или нескольких неисправностей (см. перечень проверок ниже) в обязательном порядке обратитесь в сервисный центр. При приобретении любой нашей продукции вы гарантированно получаете доступ к профессиональной помощи по ремонту и обслуживанию. Если изделие было приобретено у дилера, не имеющего

- При необходимости надевайте перчатки, например, при закреплении, проверке или очистке режущего оборудования.

- Пользуйтесь защитными ботинками со стальным носком и нескользкой подошвой.



- Надевайте одежду из прочного материала. Всегда надевайте длинные прочные брюки и верхнюю одежду с длинными рукавами. Запрещается надевать свободную одежду, которая может зацепиться за ветви или кустарник. Не надевайте ювелирные украшения, шорты, сандалии и не ходите босиком. Зафиксируйте волосы выше уровня плеч.

Инструкции по технике безопасности во время технического обслуживания

Проверка режущего оборудования

Зубцы режущего оборудования рассчитаны на нагрузку от культивации.

Два основных правила:

1. Пользуйтесь режущим оборудованием только с рекомендованной защитой!

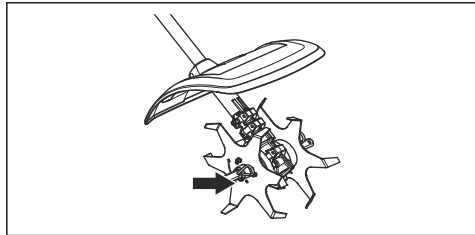

2. Проверьте режущее оборудование на наличие повреждений или трещин. Поврежденное режущее оборудование следует обязательно заменить.

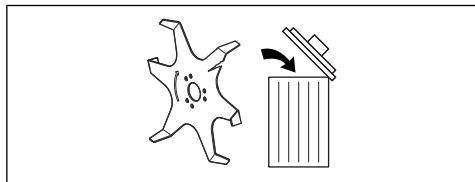

Проверка щитка режущего оборудования

Данный щиток предназначен для предотвращения отбрасывания предметов в направлении пользователя. Кроме того, щиток предназначен для защиты пользователя от случайного соприкосновения с режущим оборудованием.

1. Убедитесь, что щиток не имеет повреждений и трещин.

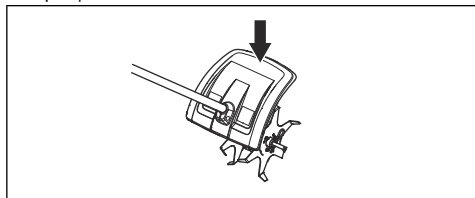

2. Замените щиток, если он был подвержен удару или имеет трещины.



ПРЕДУПРЕЖДЕНИЕ: В обязательном порядке прочитайте следующие инструкции по технике безопасности, прежде чем приступить к техобслуживанию.



ПРЕДУПРЕЖДЕНИЕ: Всегда останавливайте изделие, прежде чем приступать к работе с какой-либо частью оборудования. Оно может продолжать вращаться даже после отпущения рычага дросселя/переключателя. Если изделие работает на бензине, отсоедините провода высокого напряжения от свечи зажигания. Если изделие работает от аккумулятора, извлеките аккумулятор. Прежде чем приступить к работе с оборудованием, убедитесь, что оно полностью остановилось.

- Культивацию следует осуществлять только в светлое время суток или при хорошем освещении.
- Перед началом работы проверьте целостность изделия. Замените поврежденные детали. Проверьте целостность и надежность крепления всех щитков и кожухов. Проверьте крепление гаек и винтов.
- Если изделие работает на бензине, убедитесь в отсутствии утечек топлива.
- Убедитесь, что ножи не повреждены, не имеют трещин или других дефектов. При необходимости замените ножи.

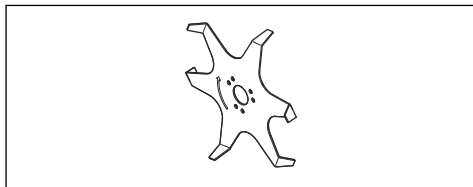

- Проверьте правильность установки и целостность щитка режущего узла.

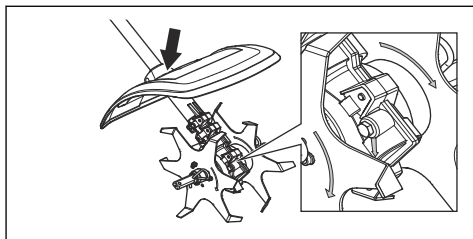

- Убедитесь, что зубцы и щиток зубцов надежно закреплены. Убедитесь, что направление вращения, указанное стрелкой на редукторе, совпадает с направлением вращения ножей. Стрелки должны указывать в одном направлении.

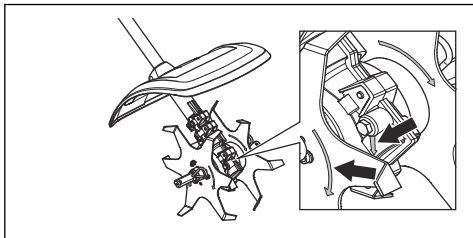

- Убедитесь, что ножи не двигаются при отпускании рычага дросселя/переключателя.
- Убедитесь в исправности ручки и защитных устройств. Эксплуатация изделия с

отсутствующими деталями или неодобренными производителем модификациями конструкции запрещена.

- Используйте изделие строго по назначению.
- Перед проведением осмотра инструмента, его ремонтом или очисткой убедитесь, что режущее оборудование остановлено. Если изделие работает на бензине, отсоедините провода высокого напряжения от свечи зажигания. Если изделие работает от аккумулятора, извлеките аккумулятор.
- При ремонте культиватора надевайте прочные защитные перчатки.
- Используйте для ремонта только оригинальные запчасти.
- Храните изделие в недоступном для детей месте.

Эксплуатация

Запуск изделия с холодным двигателем

Если изделие оснащено бензиновым двигателем, следуйте этим инструкциям, чтобы выполнить запуск изделия при холодном двигателе.

1. Прогрейте двигатель основного изделия, затем выключите его.
2. Установите насадку в соответствии с инструкциями по сборке.

Техническое обслуживание

Введение

Ниже приведены некоторые общие инструкции по техническому обслуживанию. Для получения дополнительной информации обратитесь в сервисную мастерскую.

Замена ножей



ПРЕДУПРЕЖДЕНИЕ: Всегда останавливайте изделие, прежде чем приступать к работе с какой-либо частью оборудования. Оно может продолжать вращаться даже после отпускания рычага дросселя/переключателя. Если изделие работает на бензине, отсоедините провода высокого напряжения от свечи зажигания. Если изделие работает от аккумулятора, извлеките аккумулятор. Прежде чем приступить к работе с оборудованием, убедитесь, что оно полностью остановилось.

1. Ослабьте шплинт.

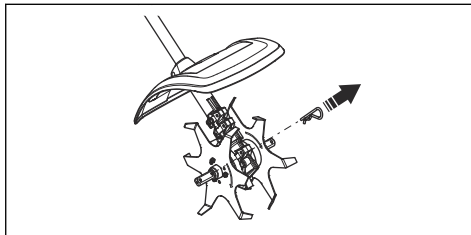

2. Снимите режущий узел с выходного вала в картере редуктора.

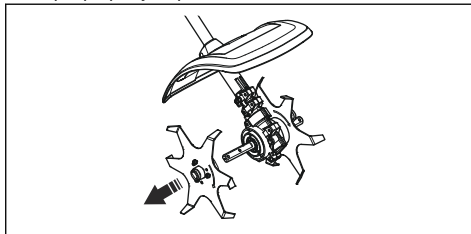

- Установите режущий узел на выходной вал в картере редуктора. Убедитесь, что направление вращения, указанное стрелкой на редукторе, совпадает с направлением вращения ножей. Стрелки должны указывать в одном направлении.

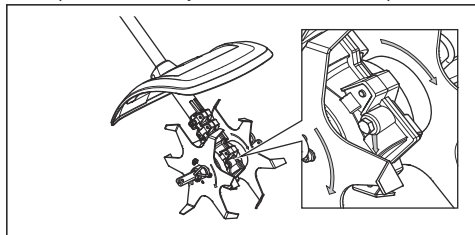

- Убедитесь, что щиток не поврежден и не имеет трещин. Замените щиток, если он был подвержен удару или имеет трещины.
- Убедитесь, что ножи не двигаются при отпуске рычага дросселя/переключателя.
- Убедитесь, что ножи не повреждены, не имеют трещин или других дефектов. При необходимости замените ножи.
- Проверьте затяжку гаек и винтов.
- Очистите от загрязнений внешние поверхности изделия.
- Убедитесь, что шплинт и шпилька целы и надежно закреплены.

Ежедневное обслуживание изделия

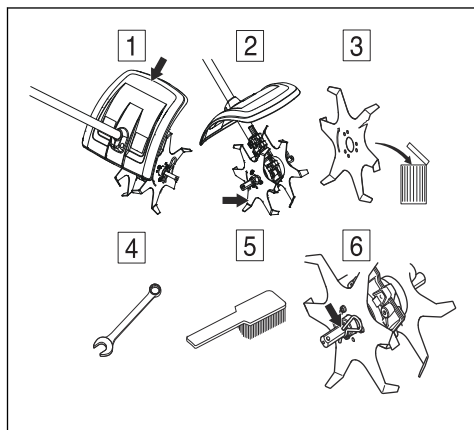

Транспортировка, хранение и утилизация

Транспортировка и хранение

При транспортировке оборудования на другом транспортном средстве в обязательном порядке используйте одобренные защитные устройства и следите за тем, чтобы оборудование было надежно закреплено.

Следите за тем, чтобы оборудование регулярно очищалось и чтобы перед его продолжительным хранением было выполнено полное обслуживание.

Технические данные

Технические данные изделий, работающих на бензине

	CA230
Масса	
Масса с 2 режущими узлами, кг	2,9
Масса с 4 режущими узлами (принадлежность), кг	3,7

	CA230
Размеры, мм	
2 режущих узла	140
4 режущих узла (принадлежность)	235
Излучение шума ¹⁰⁹	
Уровень мощности звука, измеренный, дБ(А)	105
Уровень мощности звука, гарантированный L _{WA} , дБ (А)	109
Уровни шума ¹¹⁰	
Эквивалентный уровень давления звука на уровне уха пользователя, измеренный согласно EN ISO 22868 , дБ(А):	
С соответствующим оборудованием (оригинальным)	92,4
Вибрация ¹¹¹	
Эквивалентный уровень вибрации (a _{hv,eq}) на ручках, измеренный согласно , м/с ² :	
С соответствующим оборудованием (оригинальным), слева/справа	4,2 / 6,1

Технические данные изделий, работающих от аккумулятора

325iLK + насадка-культиватор CA230	
Масса	
Масса с 2 режущими узлами, кг	2,3+2,9
Масса с 4 режущими узлами (принадлежность), кг	2,3+3,7
Излучение шума ¹¹²	
Уровень мощности звука, измеренный, дБ(А)	89
Уровень мощности шума, гарантированный L _{WA} дБ (А)	90
Уровни шума ¹¹³	

¹⁰⁹ Излучение шума в окружающую среду измеряется как мощность звука (L_{WA}) согласно директиве ЕС 2000/14/ЕС. Указанный уровень мощности звука для устройства измерен с оригинальным режущим оборудованием, дающим наивысший уровень. Разница между гарантированной и измеренной мощностью звука заключается в том, что гарантированная мощность звука включает результаты измерений как диапазон и их отклонение для устройств одной и той же модели согласно директиве 2000/14/ЕС.

¹¹⁰ Указанные данные об эквивалентном уровне давления звука для устройства имеют типичный статистический разброс (стандартное отклонение) 1 дБ(А).

¹¹¹ Указанные данные об уровне звукового давления изделия имеют типичный статистический разброс (стандартное отклонение) 1 м/с².

¹¹² Излучение шума в окружающую среду измеряется как мощность звука (L_{WA}) согласно директиве ЕС 2000/14/ЕС. Указанный уровень мощности звука для устройства измерен с оригинальным режущим оборудованием, дающим наивысший уровень. Разница между гарантированной и измеренной мощностью звука заключается в том, что гарантированная мощность звука включает результаты измерений как диапазон и их отклонение для устройств одной и той же модели согласно директиве 2000/14/ЕС.

¹¹³ Указанные данные об уровне звукового давления изделия имеют типичный статистический разброс (стандартное отклонение) 3 дБ (А) и были измерены с оригинальным оборудованием, дающим наивысший уровень.

325iLK + насадка-культиватор CA230	
Уровень давления звука на уровне уха пользователя, измеренный согласно EN ISO 22868 , дБ(А):	
С соответствующим оборудованием (оригинальным)	78
Вибрация ¹¹⁴	
Уровни вибрации на ручках, измерены согласно EN 62841-1, м/с ²	
С соответствующим оборудованием (оригинальным), слева/справа	1,3 / 2,2

Принадлежности

Принадлежности

Соответствующие принадлежности	Тип принадлежности	Кожух, арт. №
Режущий узел культиватора	4 ножа	

¹¹⁴ Указанные данные об уровне вибрации имеют типичный статистический разброс (стандартное отклонение) 2 м/с². Для сравнения уровней вибрации изделий с аккумулятором и ДВС используйте калькулятор вибрации: <https://www.husqvarna.com/uk/services-solutions/vibration-calculator/>.

Декларация соответствия

Декларация соответствия требованиям ЕС

Мы, компания **Husqvarna AB**, SE-561 82
Husqvarna, Швеция, тел.: +46-36-146500, с полной
ответственностью заявляем, что изделие:

Описание	Насадка-культиватор
Марка	Husqvarna
Тип / Модель	CA230
Идентификация	Серийные номера начиная с 2022 года и далее

полностью соответствует следующим директивам и
нормативам ЕС:

Директива / Норма- тив	Описание
2006/42/EC	"О механическом оборудовании"
2000/14/EC	"Об излучении шума в окружающую среду"
2011/65/EU	"Об ограничении использования определенных опасных веществ в электрическом и электронном оборудовании"

а также требованиям следующих стандартов и/или
технических регламентов: ISO 11449:1994, EN IEC
63000:2018

0404, RISE SMP Svenska Maskinprovning AB, Box
7035, SE-750 07 Uppsala, Sweden провела типовые
испытания ЕС в соответствии с директивой по
оборудованию (2006/42/EC), статья 12, пункт 3b,
приложение IX.

Номер сертификата: SEC/14/2415

Husqvarna, 2022-03-29

141400, Московская обл., Г. Химки, ул. Ленинградская,
владение 39, строение 6, здание II этаж 4,
помещение OB02_04,
телефон горячей линии 8-800-200-1689

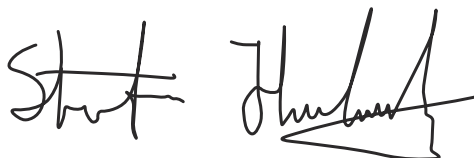

Стефан Холмберг (Stefan Holmberg), директор
отдела разработок, управление технологиями,
Husqvarna AB

Ответственный за техническую документацию



Obsah

Úvod.....	193	Preprava, skladovanie a likvidácia.....	199
Bezpečnosť.....	194	Technické údaje.....	199
Prevádzka.....	198	Príslušenstvo.....	201
Údržba.....	198	Vyhľadanie o zhode.....	202

Úvod

Popis výrobku

Neustále ďalej vyvíjame svoje výrobky, a preto si vyhradujeme právo upravovať dizajn a vzhľad výrobkov bez toho, aby sme o tom vopred informovali.

Poznámka: Tento návod popisuje jednotky poháňané benzínom alebo batériou.

Plánované použitie



VÝSTRAHA: Tento nadstavec je možné použiť len s určeným výrobkom, pozrite si kapitolu o príslušenstve v Návede na obsluhu výrobku.

Nadstavec je určený len na kultiváciu.

Prehľad informácií o rezacom nástroji

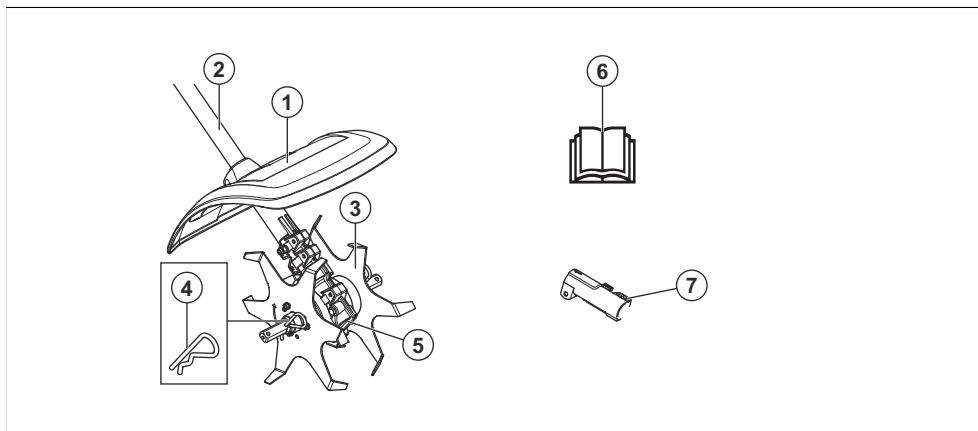

1. Kryt nožov
2. Hriadeľ
3. Nože
4. Závlačka
5. Skriňa prevodovky
6. Návod na obsluhu
7. Spojka hriadeľa (dodáva sa spolu s výrobkom)

Symbyly na nadstavci a na pohonnej jednotke



Neopatrné alebo nesprávne použitie tohto nadstavca môže spôsobiť vážne až smrteľné zranenie obsluhu a iným osobám.



Skôr než začnete nadstavec používať, pozorne si prečítajte návod na obsluhu, aby ste porozumeli pokynom.



Používajte schválené chrániče sluchu. Používajte schválené chrániče očí. V prašnom prostredí používajte dýchaciu masku.



Tento nadstavec je v súlade s príslušnými smernicami EÚ.

Tento výrobok je v súlade s príslušnými právnymi predpismi Spojeného kráľovstva.



Počas používania výrobku zachovávajúte minimálnu vzdialenosť 15 metrov od ľudí a zvierat.



Rotujúce časti. Nepribližujte ruky a nohy. Šípka označuje smer otáčania.



Vždy používajte schválené ochranné rukavice.



Noste masívne nekĺzavé topánky.



Dávajte pozor na vymrštené objekty a spätné odrazy.



Všetky časti tela udržiavajte mimo horúcich plôch.



Označenie týkajúce sa emisie hluku do okolia podľa smerníc a nariadení EÚ a UK a legislatívy v štáte New South Wales „Protection of the Environment Operations (Noise Control) Regulation 2017“ (Nariadenie o ochrane životného prostredia pri prevádzke (kontrola hluku) z roku 2017). Garantovaná hladina akustického výkonu produktu je uvedená v *Technické údaje na strane 199* a na štítku.



Operátor musí zabezpečiť, aby sa žiadni ľudia alebo zvieratá nedostali bližšie ako 15 metrov od výrobku. Ak v rovnakom priestore pracuje viacero obsluhujúcich pracovníkov, bezpečná vzdialenosť medzi nimi musí byť minimálne 15 metrov. Nadstavec môže odhodiť predmety, ktoré sa môžu odraziť späť. Ak sa nepoužíva odporúčané bezpečnostné vybavenie, môže to spôsobiť vážne poranenia očí.

Poznámka: Ostatné symboly/štítky na rezacom nástroji obsahujú údaje v súlade so zvláštnymi požiadavkami certifikácie pre určité trhy.

Bezpečnosť

Bezpečnostné definície

Výstrahy, upozornenia a poznámky slúžia na zdôraznenie mimoriadne dôležitých častí návodu na obsluhu.



VÝSTRAHA: Používa sa, ak pre obsluhu alebo osoby v okolí existuje nebezpečenstvo poranenia alebo smrti v prípade nedodržania pokynov v návode.



VAROVANIE: Používa sa, ak hrozí nebezpečenstvo poškodenia produktu alebo nadstavca, iných materiálov alebo okolitej oblasti v prípade nedodržania pokynov v návode.

Poznámka: Používa sa na poskytnutie informácií nad rámec nevyhnutných informácií v danej situácii.

Prečítajte si všetky pokyny



VÝSTRAHA: Pri používaní elektrických záhradných zariadení je nevyhnutné vždy dodržiavať základné bezpečnostné opatrenia na zníženie nebezpečenstva požiaru, úrazu elektrickým prúdom, a vážneho poranenia vrátane nasledujúcich opatrení:

Všeobecné bezpečnostné pokyny



VÝSTRAHA: Skôr než budete nadstavec používať, prečítajte si nasledujúce bezpečnostné pokyny.

- Pred používaním nadstavca si pozorne prečítajte návod na obsluhu a uistite sa, že rozumiete uvedeným pokynom.

- Tieto pokyny dopĺňajú pokyny dodávané spolu s výrobkom. Pri iných operáciách postupujte podľa návodu na obsluhu výrobku.
- Za žiadnych okolností nemeňte pôvodnú konštrukciu nadstavca bez schválenia od výrobcu. Nepoužívajte nadstavce, ktoré sa zdá byť upravený, a vždy používajte originálne príslušenstvo. Nepovolené zmeny alebo príslušenstvo môžu viesť k vážnemu zraneniu alebo smrti operátora alebo ostatných osôb.

Bezpečnostné pokyny pre prevádzku



VÝSTRAHA: Skôr než budete produkt používať, prečítajte si nasledujúce výstrahy.

- Chybné nože môžu zvýšiť riziko nehôd.
- Občas sa môže do hrotov zachytiť tráva či kamenky. Pred ich odstraňovaním vždy zastavte motor.
- Dávajte pozor na odletujúce predmety. Nikdy sa nenakláňajte ponad kryt rezacieho nástroja. Kamene, úlomky, atď. môžu vyletieť do očí a zapríčiniť slepotu alebo vážne poranenie.
- Prevod sa počas prevádzky môže zahriať a môže aj po použití zostať ešte chvíľu horúci. V prípade dotyku by ste sa mohli popáliť.
- Výrobok smiete používať len v prípade, že ste schopní privolať pomoc v prípade nehody.
- Výrobok používajte len na účel, na ktorý je určený.
- Nikdy nepoužívajte výrobok pri únave, po použití alkoholu alebo liekov, pretože to môže viesť k zhoršeniu zraku, úsudku alebo koordinácie.
- Nikdy nepoužívajte výrobok za nepriaznivého počasia, napríklad pri veľkom mraze, vo veľmi horúcom alebo vlhkom podnebí.
- Nikdy nepoužívajte poškodený výrobok. Vykonávajte bezpečnostné kontroly, údržby a dodržiavajte servisné pokyny uvedené v tomto návode. Určité opatrenia týkajúce sa servisu a údržby zariadenia musia vykonávať iba odborníci. Pozrite si pokyny v časti Údržba.
- Nikdy nedovoľte, aby výrobok používali deti.
- Nikdy nikomu nedovoľte, aby používal výrobok bez toho, že by ste sa najprv ubezpečili, že si prečítal a správne pochopil obsah návodu na obsluhu.
- Skontrolujte pracovnú oblasť. Odstráňte všetky voľné predmety, ako sú kamene, úlomky skla, kince, ocelové drôty, šnúry a pod., ktoré by mohli pri strihaní vyletávať alebo sa namotať na rezací nástroj alebo kryt rezacieho nástroja.
- Nedovoľte neoprávneným osobám, aby sa priblížili k miestu práce. Počas práce musia deti, zvieratá, okolostojace osoby a pomocníci zostať za bezpečnou zónou 15 metrov. Ak sa niekto k výrobku viac priblíži, okamžite ho zastavte.
- V prípade neistoty ohľadom ďalšieho postupu sa obráťte na odborníka. Kontaktujte svojho predajcu alebo servisnú dieľňu.

- Vyvarujte sa každému použitiu výrobku, ktoré podľa vás presahuje vaše možnosti.
- Presvedčte sa, že v blízkosti nie sú ľudia ani zvieratá, ktoré by mohli prísť do kontaktu s produktom alebo ovplyvniť jeho používanie.
- Zariadenie nepoužívajte počas nepriaznivých poveternostných podmienok, napríklad v hustej hmle, v silnom daždi, v silnom vetre, v silnom mraze atď. Prevádzka v zlom počasí je namáhavá a môže viesť k nebezpečným podmienkam, napr. šmyklivým povrchom.
- Skontrolujte, či sa môžete pohybovať a stáť bezpečne. Skontrolujte, či okolo vás nie sú prekážky (korene, skaly, vetvy, jamy a podobne) pre prípad, že by ste sa museli náhle pohnúť. Dávajte si pozor pri práci na svahu.



- Ak nosíte chrániče sluchu, dávajte pozor na varovné signály alebo výkriky. Chrániče sluchu si skladajte hneď, ako sa motor zastaví.
- Pred presunom na iné miesto je potrebné vypnúť motor.
- Výrobok so spusteným motorom nikdy nepokladajte na zem, ak ho nemáte neustále pod dobrým dohľadom.
- Rezací nástroj musí pri práci smerovať od používateľa. Nikdy nepracujte s nástrojom smerom k používateľovi, pretože to môže spôsobiť vážne poranenie.
- Výrobok vždy držte oboma rukami. Výrobok držte napravo od tela.



- Dávajte pozor, aby sa ruky a nohy nedostali do kontaktu s rezačom, kým je spustený motor.



- Hroty držte vždy blízko pri zemi.
- Po každom pracovnom úkone vždy uvoľnite plyn/spúšťač. Dlhodobé používanie pri plnom plyne/rýchlosti bez zaťaženia motora (t. j. bez odporu, ktorým rezací nástroj pôsobí na motor pri používaní výrobku) môže spôsobiť vážne poškodenie motora.
- Buďte obzvlášť opatrní, keď budete pri práci priťahovať kultivátor smerom k sebe.
- Ak dôjde k silným vibráciám, zastavte zariadenie. Ak máte benzínové zariadenie, odpojte vysokonapäťový kábel od zapalovacej sviečky. Ak máte akumulátorové zariadenie, vyberte akumulátor. Skontrolujte, či výrobok nie je poškodený. Akékoľvek poškodenie opravte.
- K nožom sa nepribližujte rukami.

Osobné ochranné prostriedky



VÝSTRAHA: Skôr než budete výrobok používať, prečítajte si nasledujúce výstrahy.

- Pri používaní produktu vždy používajte schválené osobné ochranné prostriedky. Osobné ochranné prostriedky nedokážu úplne vylúčiť riziko, ale môžu znížiť vážnosť zranenia v prípade nehody. Váš predajca vám pomôže pri výbere správnych prostriedkov.
- Používajte schválené chrániče sluchu, ktoré zaručujú primeranú redukciu hluku. Dlhodobé vystavenie sa hluku môže spôsobiť trvalé poškodenie sluchu.

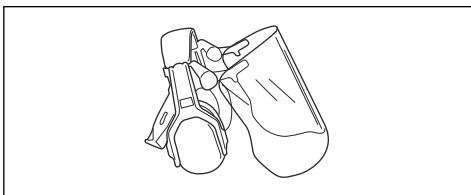

- Používajte schválené chrániče očí. Ak používate štít, musíte tiež používať schválené ochranné okuliare. Schválené ochranné okuliare musia zodpovedať

norme ANSI Z87.1 platnej v USA alebo norme EN 166 platnej v krajinách EÚ.

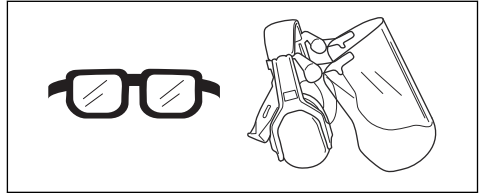

- Keď je to potrebné, používajte rukavice, ako napríklad pri montáži, kontrole alebo čistení rezného zariadenia.

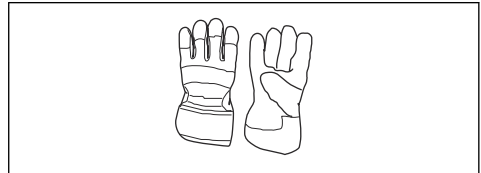

- Používajte ochrannú obuv s oceľovými špičkami a protišmykovými podrážkami.



- Používajte odev vyrobený z pevnej tkaniny. Vždy noszte pevné, dlhé nohavice a dlhé rukávy. Nepoužívajte voľný odev, ktorý sa môže zachytiť v konároch a vetvách. Nenoste šperky, krátke nohavice, sandále a nebuďte bosí. Vlasy si bezpečne uchyťte nad úrovňou ramien.
- Majte poruke pomôcky na poskytnutie prvej pomoci.

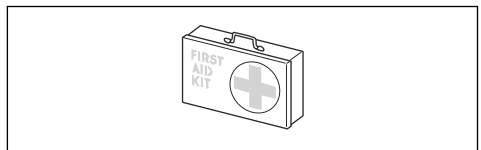

Bezpečnostné zariadenia na nadstavci



VÝSTRAHA: Skôr než budete nadstavec používať, prečítajte si nasledujúce výstrahy.

V tejto časti sa uvádza popis bezpečnostných funkcií nadstavca, jeho účel a spôsob vykonávania kontrol a údržby, aby bola zabezpečená správna činnosť nadstavca. Pozrite si pokyny v časti *Prehľad informácií*

o rezacom nástroji na strane 193, kde nájdete umiestnenie týchto súčastí na nadstavca.

Ak sa údržba nadstavca nebude vykonávať správne a ak sa servis alebo opravy nebudú vykonávať odborné, skráti sa tým jeho životnosť a zvýši sa nebezpečenstvo nehôd. Ak potrebujete podrobnejšie informácie, obráťte sa na najbližší servis.



VÝSTRAHA: Nikdy nepoužívajte nadstavec, ktorý má chybné bezpečnostné súčasti. Bezpečnostné vybavenie nadstavca sa musí kontrolovať a udržiavať tak, ako je to opísané v tejto časti. Ak nadstavec neprejde niektorou z kontrol, obráťte sa na servisného zástupcu a požiadať ho o opravu.



VÝSTRAHA: Všetky servisné a opravné práce na výrobku si vyžadujú špeciálne školenie. Platí to najmä o bezpečnostnom vybavení výrobku. Ak výrobok neprejde niektorou z kontrol popísaných nižšie, obráťte sa na servisného zástupcu. Pri kúpe ktoréhokoľvek z našich výrobkov vám zaručujeme dostupnosť odborných opráv a servis. Ak maloobchodný predajca, ktorý vám výrobok predáva, nie je servisný technik, požiadať ho o adresu najbližšej servisnej dielne.

Kontrola rezného zariadenia

Hroty sú skonštruované a strojovo obrobene tak, aby odolali záťaži vyplývajúcej z kultivácie.

Dve základné pravidlá:

1. Používajte len rezacie nástavce s odporúčanými ochrannými prvkami!

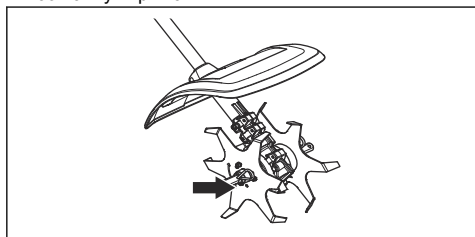

2. Skontrolujte rezací nadstavec, či na ňom nie sú viditeľné známky poškodenia alebo trhliny. Poškodený rezací nadstavec treba vždy vymeniť.

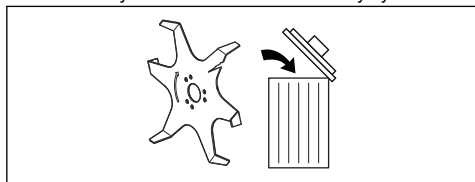

Kontrola krytu rezacieho nástroja

Tento kryt je určený na ochranu obsluhy stroja pred odletujúcimi uvoľnenými predmetmi. Kryt zároveň chráni operátora pred náhodným kontaktom s rezacím nástrojom.

1. Skontrolujte, či nie je kryt poškodený alebo prasknutý.

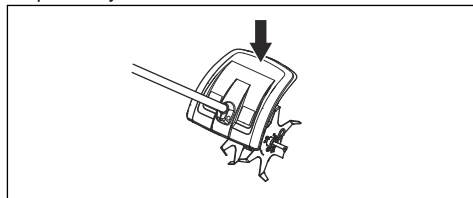

2. Ak bol kryt vystavený úderom alebo ak je prasknutý, musí sa vymeniť.

Bezpečnostné pokyny pre údržbu



VÝSTRAHA: Skôr než začnete s údržbou, prečítajte si nasledujúce výstrahy.



VÝSTRAHA: Pred akoukoľvek prácou na ktorejkoľvek časti rezacieho nástroja zariadenie vždy vypnite. Aj po uvoľnení plynu/spúšťača sa môže ešte chvíľu pohybovať. Ak máte benzínové zariadenie, odpojte vysokonapäťové káble od zapalovacej sviečky. Ak máte akumulátorové zariadenie, vyberte akumulátor. Skôr ako začnete pracovať na rezacom nástroji, uistite sa, že je úplne zastavený.

- Kultivovanie vykonávajte iba za denného svetla alebo pri dobrom osvetlení.
- Skôr ako začnete, celý stroj skontrolujte. Poškodené diely vymeňte. Skontrolujte, či sú všetky kryty a chrániče bezpečne pripevnené. Skontrolujte všetky matice a skrutky.
- Ak máte benzínové zariadenie, skontrolujte, či nedochádza k únikom paliva.
- Skontrolujte, či nie sú poškodené nože a či nevykazujú žiadne známky popraskania alebo iného poškodenia. Ak je to potrebné, nože vymeňte.

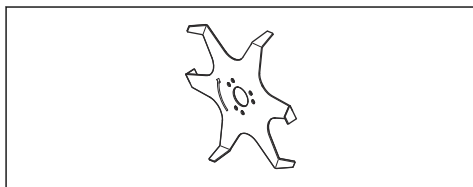

- Zabezpečte, aby bol osadený ochranný štít a aby nebol nepoškodený.

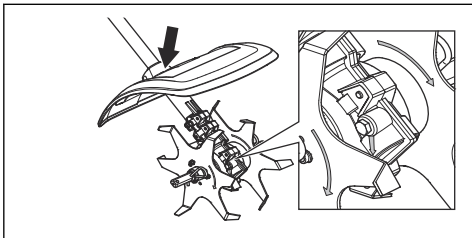

- Skontrolujte, či sú hroty a kryt dobre zaistené. Smer otáčania na rezných kotúčoch a na prevode musí byť rovnaký. Šípky musia ukazovať rovnakým smerom.

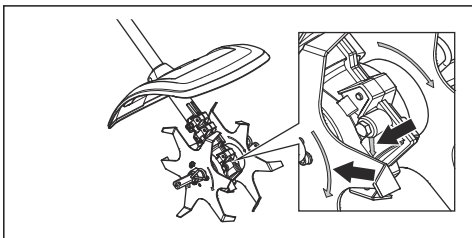

- Skontrolujte, či sa nože prestanú pohybovať, keď uvoľníte plyn/spúšťač.
- Skontrolujte, či sú rukoväť a bezpečnostné funkcie v poriadku. Zariadenie nikdy nepoužívajte, ak na ňom chýbajú niektoré časti alebo bolo pozmenené vzhľadom na špecifikácie.
- Výrobok používajte len na účel, na ktorý je určený.
- Pred čistením, vykonávaním opráv alebo kontroly skontrolujte, či rezací nástroj zastal. Ak máte benzínové zariadenie, odpojte vysokonapäťové káble od zapalovacej sviečky. Ak máte akumulátorové zariadenie, vyberte akumulátor.
- Pri oprave kultivátora noste odolné rukavice.
- Pri oprave používajte výhradne originálne náhradné diely.
- Výrobok skladujte mimo dosahu detí.

Prevádzka

Spustenie výrobku so studeným motorom

Ak máte benzínové zariadenie, riadte sa týmito pokynmi na štartovanie výrobku so studeným motorom.

1. Zahrejte základný výrobok a potom ho vypnite.
2. Namontujte príslušenstvo podľa pokynov na montáž.

Údržba

Úvod

V nasledujúcom texte sú uvedené niektoré všeobecné pokyny na údržbu. Ak potrebujete podrobnejšie informácie, kontaktujte vášho predajcu.

Výmena nožov



VÝSTRAHA: Pred akoukoľvek prácou na rezacom nástroji zariadenie vždy vypnite. Aj po uvoľnení plynu/spúšťača sa môže ešte chvíľu pohybovať. Ak máte benzínové zariadenie, odpojte vysokonapäťové káble od zapalovacej sviečky. Ak máte akumulátorové zariadenie, vyberte akumulátor. Skôr ako začnete pracovať na rezacom nástroji, uistite sa, že je úplne zastavený.

1. Uvoľníte závlačku.

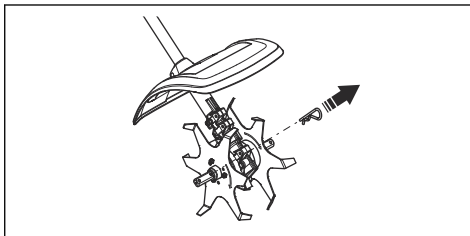

2. Zložte blok rezného kotúča z výstupnej osi skrine prevodovky.

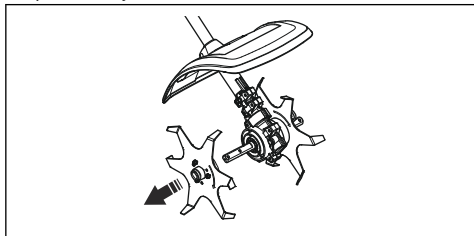

3. Namontujte blok rezného kotúča na výstupný hriadeľ skrine prevodovky. Smer otáčania na rezných kotúčoch a na prevode musí byť rovnaký. Šípky musia ukazovať rovnakým smerom.

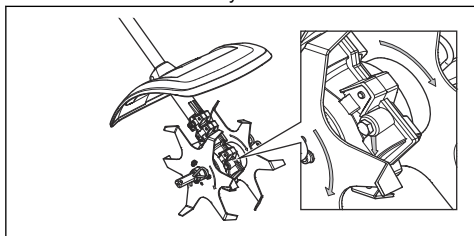

Denná údržba výrobku

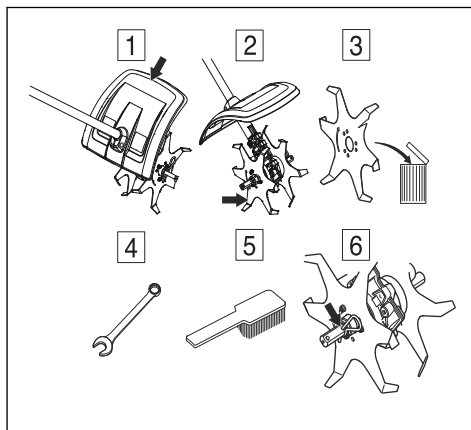

1. Skontrolujte, či kryt nie je poškodený alebo prasknutý. Ak bol kryt vystavený úderom, alebo ak je prasknutý, potom sa musí vymeniť.
2. Skontrolujte, či sa nože prestanú pohybovať, keď uvoľníte plyn/spúšťač.
3. Skontrolujte, či nie sú poškodené nože a či nevykazujú žiadne známky popraskania alebo iného poškodenia. Ak je to potrebné, nože vymeňte.
4. Skontrolujte, či sú matice a skrutky zatahnuté.
5. Očistite vonkajšok výrobku.
6. Skontrolujte, či sú závlačky a klinové čapy nepoškodené a správne zaistené.

Preprava, skladovanie a likvidácia

Preprava a uskladnenie

Ak rezací nástroj prepravujete na inom vozidle, vždy používajte schválené zabezpečovacie prvky a uistite sa, že nástroj je bezpečne upevnený.

Pred dlhodobým skladovaním vykonajte kompletný servis rezacieho nástroja a vyčistite ho.

Technické údaje

Technické údaje pre benzínové zariadenia

	CA230
Hmotnosť	
Hmotnosť s 2 rezacími zubmi, kg	2,9
Hmotnosť so 4 rezacími zubmi (príslušenstvo), kg	3,7
Rozmery, mm	
2x rezacie zuby	140

	CA230
4x rezacie zuby (príslušenstvo)	235
Emisie hluku ¹¹⁵	
Nameraná úroveň hlučnosti dB(A)	105
Zaručená úroveň hlučnosti L _{WA} dB(A)	109
Úrovně hlučnosti ¹¹⁶	
Ekvivalentná hladina akustického tlaku pri uchu používateľa meraná podľa normy EN ISO 22868 , dB(A):	
Vybavený schváleným príslušenstvom (originál)	92,4
Vibrácie ¹¹⁷	
Ekvivalentné hladiny vibrácií (a _{hv,eq}) na rukovätiach merané podľa normy , m/s ²	
Vybavený schváleným príslušenstvom (originál), vľavo/vpravo	4,2/6,1

Technické údaje pre zariadenia na batériu

325iLK + Rezací nástroj kultivátora CA230	
Hmotnosť	
Hmotnosť s 2 rezacími zubmi, kg	2,3 + 2,9
Hmotnosť so 4 rezacími zubmi (príslušenstvo), kg	2,3 + +3,7
Emisie hluku ¹¹⁸	
Nameraná úroveň hlučnosti dB(A)	89
Zaručená úroveň hlučnosti L _{WA} dB(A)	90
Úrovně hlučnosti ¹¹⁹	
Hladina akustického tlaku pri uchu používateľa meraná podľa normy EN ISO 22868 , dB(A):	
Vybavený schváleným príslušenstvom (originál)	78

¹¹⁵ Hladina hluku meraná ako akustický tlak (L_{WA}) v súlade s európskou smernicou 2000/14/ES. Uvádzaná hladina akustického výkonu pre stroj bola meraná s originálnym rezacím nastavcom, ktorý produkuje najvyššiu úroveň. Rozdiel medzi zaručeným a nameraným akustickým výkonom spočíva v tom, že zaručený akustický výkon zahŕňa aj rozptyl výsledkov merania a rozdiely medzi jednotlivými strojmi rovnakého modelu v súlade so smernicou 2000/14/ES.

¹¹⁶ Uvádzané údaje pre ekvivalentnú hladinu akustického tlaku majú typický štatistický rozptyl (štandardnú odchýlku) 1 dB (A).

¹¹⁷ Uvádzané údaje pre ekvivalentnú hladinu vibrácií majú typický štatistický rozptyl (štandardnú odchýlku) 1 m/s².

¹¹⁸ Hladina hluku meraná ako akustický tlak (L_{WA}) v súlade s európskou smernicou 2000/14/ES. Uvádzaná hladina akustického výkonu pre stroj bola meraná s originálnym rezacím nastavcom, ktorý produkuje najvyššiu úroveň. Rozdiel medzi zaručeným a nameraným akustickým výkonom spočíva v tom, že zaručený akustický výkon zahŕňa aj rozptyl výsledkov merania a rozdiely medzi jednotlivými strojmi rovnakého modelu v súlade so smernicou 2000/14/ES.

¹¹⁹ Uvádzané údaje pre hladinu akustického tlaku majú typický štatistický rozptyl (štandardnú odchýlku) 3 dB (A) a boli namerané s originálnym nastavcom, ktorý má najvyššiu úroveň.

325iLK + Rezací nástroj kultivátora CA230	
Vibrácie ¹²⁰	
Hladiny vibrácií na drážkách, merané podľa normy EN ISO 62841-1, m/s ²	
Vybavený schváleným príslušenstvom (originál), vľavo/vpravo	1,3/2,2

Príslušenstvo

Príslušenstvo

Schválené príslušenstvo	Typ príslušenstva	Kryt, č. dielu
Rezací zub kultivátora	4 x nože	

¹²⁰ Uvádzané údaje pre ekvivalentný stupeň vibrácií majú typický štatistický rozptyl (štandardnú odchýlku) 2 m/s². Ak chcete porovnať úrovne vibrácií pre výrobky s batériou a so spaľovacím motorom, použite kalkulačtor vibrácií. <https://www.husqvarna.com/uk/services-solutions/vibration-calculator/>.

Vyhlásenie o zhode

Vyhlásenie o zhode EÚ

My, spoločnosť **Husqvarna AB**, SE-561 82 Huskvarna, Švédsko, tel.: +46-36-146500, vyhlasujeme s plnou zodpovednosťou, že výrobok:

Popis	Rezací nástroj kultivátora
Značka	Husqvarna
Typ/model	CA230
Identifikácia	Výrobné čísla od roku 2022 a novšie

plne spĺňa nasledujúce smernice a nariadenia EÚ:

Smernice / Nariadenia	Popis
2006/42/ES	„o strojových zariadeniach“
2000/14/ES	„týkajúca sa emisie hluku v prostredí pochádzajúceho zo zariadení používaných vo voľnom priestranstve“
2011/65/EÚ	„o obmedzení používania určitých nebezpečných látok v elektrických a elektronických zariadeniach“

a že sa pri ňom uplatňujú nasledujúce normy a technické špecifikácie: ISO 11449:1994, EN IEC 63000:2018

Spoločnosť 0404, RISE SMP Svenska Maskinprovning AB, Box 7035, SE-750 07 Uppsala, Sweden vykonala typovú skúšku ES v súlade so smernicou o strojných zariadeniach (2006/42/ES), článok 12, bod 3b, príloha IX.

Číslo certifikátu: SEC/14/2415

Huskvarna, 2022-03-29

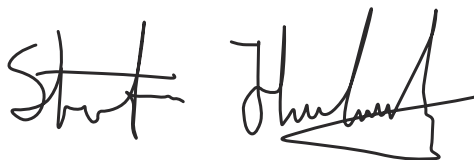

Stefan Holmberg, riaditeľ výskumu a vývoja, oddelenie riadenia technológií, Husqvarna AB

Zodpovedný za technickú dokumentáciu



VSEBINA

Uvod.....	203	Transport skladiščenje in odstranitev.....	209
Varnost.....	204	Tehnični podatki.....	209
Delovanje.....	208	Dodatna oprema.....	211
Vzdrževanje.....	208	Izjava o skladnosti.....	212

Uvod

Opis izdelka

Nenehno razvijamo in izpopolnjujemo svoje izdelke in si zato pridržujemo pravico do sprememb njihove oblike in videza brez predhodnega opozorila.

Opomba: Ta priročnik vsebuje navodila tako za električne naprave na bencin kot tudi za tiste na baterije.

Namen uporabe



OPOZORILO: Prikluček lahko uporabljate samo skupaj z izdelkom, za katerega je predviden. Glejte razdelek o dodatni opremi v navodilih za uporabo izdelka.

Prikluček je namenjen samo za obdelavo zemlje.

Pregled priključka

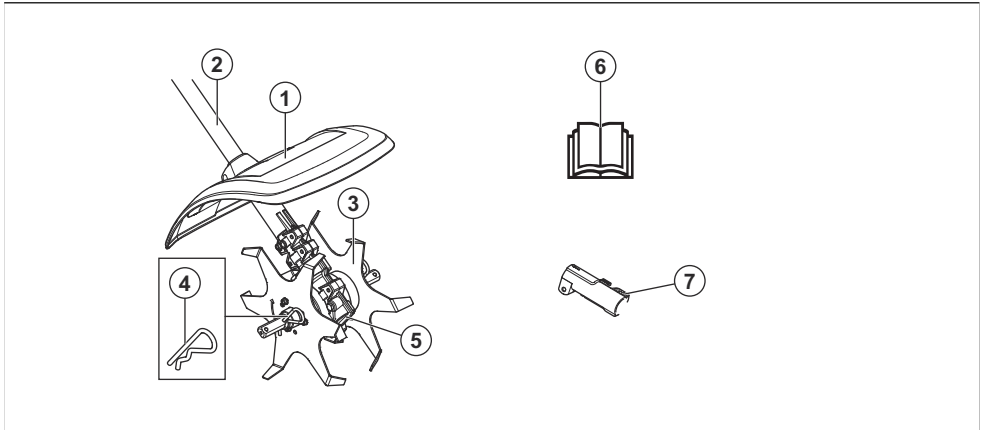

1. Ščitnik rezila
2. Gred
3. Rezila
4. Raztezni zatič
5. Ohišje menjalnika
6. Navodila za uporabo
7. Spojka gredi (priložena izdelku)

Simboli na priključku in na električni napravi



Površna in napačna uporaba tega priključka lahko povzroči hude telesne poškodbe in celo smrt uporabnika ali drugih oseb.



Pred začetkom uporabe priključka natančno preberite navodila za uporabo in se prepričajte, da ste jih razumeli.



Uporabljajte odobreno zaščito za sluh. Uporabljajte odobreno zaščito oči. Če je nevarnost prašenja, uporabljajte dihalno masko.



Prikluček je v skladu z veljavnimi direktivami ES.

Izdelek je v skladu z veljavnimi direktivami ZK.



Med uporabo izdelka bodite na varni razdalji 15 m/50 čevljev od drugih oseb in živali.



Rotirajoči deli. Držite roke in noge stran. Puščica označuje smer vrtenja.



Vedno nosite odobrene zaščitne rokavice.



Nosite vedno grobe škornje, v katerih ne drsi.



Pazite na leteče in odbite predmete.



Uporabnik mora poskrbeti, da v območju 15 metrov okrog in okrog naprave ni nobene osebe ali živali. Če več uporabnikov dela na istem mestu, morajo upoštevati varnostno razdaljo vsaj 15 metrov. Priključek lahko izvrže predmete, ki se lahko odbijejo nazaj. Če ne uporabljate priporočene varnostne opreme, lahko pride do resnih poškodb oči.



Delov telesa ne približujte vročim površinam.



Emisija hrupa v okolje je skladna z direktivami in uredbami EU, ZK ter zakonodajo Novega južnega Walesa, in sicer z direktivo "Zaščita okolja pri delu (nadzor hrupa) iz 2017". Zajamčena raven zvočne moči izdelka je navedena na in v *Tehnični podatki na strani 209* in na oznaki.

Opomba: Ostali znaki in nalepke na priključku se nanašajo na specifične certifikacijske zahteve, ki veljajo na nekaterih tržiščih.

Varnost

Varnostne definicije

Opozorila, previdnostni ukrepi in opombe se uporabljajo za izpostavljanje zlasti pomembnih delov navodil za uporabo.



OPOZORILO: Se uporabi, če obstaja nevarnost poškodbe ali življenjske ogroženosti operaterja ali opazovalcev ob neupoštevanju navodil v tem priročniku.



POZOR: Se aktivira, če obstaja nevarnost poškodbe izdelka in/ali nastavka, drugih materialov ali okolice ob neupoštevanju navodil v tem priročniku.

Opomba: Se uporabi za podajanje podrobnejših informacij, potrebnih v dani situaciji.

Preberite vsa navodila



OPOZORILO: Pri uporabi električnih vrtnih naprav morate vedno upoštevati in izvajati osnovne varnostne predpise, s čimer zmanjšate nevarnost požara, električnega udara in telesnih poškodb. Upoštevajte naslednje:

Splošna varnostna navodila



OPOZORILO: Rezilo se vrti celo po zaustavitvi motorja.

- Pred začetkom uporabe priključka natančno preberite navodila za uporabo in se prepričajte, da ste jih razumeli.
- Ta navodila so dopolnilo k navodilom, ki so priložena izdelku. Za druge postopke si oglejte navodila za uporabo izdelka.

- Nikoli ne smete spreminjati prvotne izvedbe priključka brez predhodnega dovoljenja proizvajalca. Ne uporabljajte priključka, če opazite, da ga je spreminjal nekdo drug, in vedno uporabljajte originalno dodatno opremo. Spremembe brez pooblastila in/ali neoriginalni deli lahko povzročijo resne poškodbe ali smrt uporabnika in drugih.

Varnostna navodila za uporabo



OPOZORILO: Pred uporabo izdelka preberite navodila v povezavi z opozorili v nadaljevanju.

- Pokvarjena rezila lahko povečajo nevarnost nesreč.
- Občasno se lahko trava in kamenje ujamejo med zobe. Pred čiščenjem vedno ugasnite stroj/motor
- Pozor pred izmetom predmetov. Nikoli se ne nagibajte čez ščitnik rezalnega priključka. Kamenje, odpadke ipd. lahko stroj vrže v oči, to pa lahko povzroči slepoto ali resne poškodbe.
- Menjalnik se lahko med uporabo segreje in lahko ostane vroč tudi po uporabi. Ob dotiku se lahko opečete.
- Nikoli ne uporabljajte izdelka, če v primeru nesreče ne morete priklicati pomoči.
- Izdelek uporabljajte samo v skladu z namenom uporabe.
- Izdelka ne uporabljajte, če ste utrujeni, če ste pod vplivom alkohola ali če jemljete zdravila, ki lahko vplivajo na vid, presojo ali koordinacijo.
- Izdelka nikoli ne uporabljajte v izrednih vremenskih pogojih, kot so izredno mrzli, izredno vroči in/ali vlažni pogoji.
- Ne uporabljajte pokvarjenega izdelka. Upoštevajte varnostna navodila ter navodila za vzdrževanje in servis, navedena v tem priročniku. Nekatere vrste vzdrževalnih del in popravil lahko opravi samo za to usposobljeno strokovno osebje. Glejte navodila v poglavju Vzdrževanje.
- Otrokom ne dovolite uporabe teh izdelka.
- Izdelka ne dovolite uporabljati nikomur, dokler se ne prepričate, da je prebral navodila za uporabo in jih razumel.
- Preglejte delovno območje. Odstranite vse trde dele, na primer kamenje, razbito steklo, žeblje, jeklene žice, vrvi ipd., ki jih rezilo izvrtže, ali pa se lahko navijejo okrog rezila ali ščitnika.
- Nepooblaščen osebe naj bodo na varni razdalji. Otroci, živali, opazovalci in pomočniki morajo med delom ostati zunaj varnostnega območja, ki meri 15 metrov. V primeru približevanja oseb nemudoma izklopite izdelek.
- V primeru dvoma, ali je nadaljnja uporaba še primerna, se posvetujte s strokovnjakom. Obrnite se na svojega zastopnika ali servisno delavnico.
- Izogibajte se situacijam, ki se vam zdijo prezahtevne.

- Opazujte okolico in se prepričajte, da ne obstaja nevarnost, da nobena oseba ali žival ne more priti v stik z izdelkom ali vplivati na vaš nadzor nad izdelkom.
- Izdelka ne uporabljajte v slabem vremenu, na primer v megli ali dežju, v močnem vetru, hudem mrazu itd. Delo v slabem vremenu je nevarno in nevarno, na primer zaradi spolzkih površin.
- Prepričajte se, da se lahko varno gibljete in stojite. Če se morate nepričakovano premakniti, preverite okolico za morebitne ovire (korenine, kamenje, veje, jarke, itd.). Pri delu na nagnjenih tleh bodite še posebej previdni.



- Bodite vedno pozorni na svarilne znake in klice, kadar uporabljate zaščito za sluh. Vedno odstranite zaščito za sluh takoj, ko stroj/motor preneha delovati.
- Pred premikanjem morate izklopiti stroj/motor.
- Stroja/motorja nikoli ne odlagajte z delujočega, razen če ga nimate neprekinjeno pod strogim nadzorom.
- Rezalno orodje med delovanjem ne sme biti v bližini upravljavca. Z orodjem nikoli ne delajte v bližini upravljavca, saj lahko to povzroči resne poškodbe.
- Izdelek vedno primite z obema rokama. Izdelek držite ob svojem desnem boku.



- Ko stroj/motor deluje, z rokami ali nogami ne segajte v območje rezila.



- Zobje naj bodo vedno v bližini tal.

- Po vsakem delovnem koraku vedno spustite plin/sprožilce plina. Daljša uporaba polnega plina/števila vrtljajev brez obremenitve stroja/motorja (npr. brez upora, s katerim rezalni priključek deluje na motor med samo uporabo) lahko povzročijo resne poškodbe stroja/motorja.
- Med delom bodite posebej pozorni ob vleki kultivatorja proti sebi.
- Če se pojavijo močnejše vibracije, izklopite izdelek. Če izdelek uporabljate z bencinom, odklopite kabel z vžigalne svečke. Če izdelek deluje na baterije, jo odstranite. Prepričajte se, da izdelek ni poškodovan. Popravite poškodbe.
- Z rokami ne segajte v območje rezil.

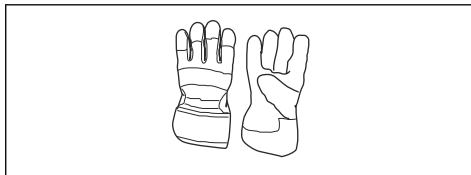

- Uporabljajte zaščitne škornje z ojačano konico in nedrsečim podplatom.



- Uporabljajte oblačila iz trpežnih materialov. Vedno uporabljajte trpežne dolge hlače in dolge rokave. Ne uporabljajte ohlapnih oblačil, ki se lahko zataknejo za vejice ali veje. Ne nosite nakita, kratkih hlač in sandalov in ne hodite bos. Lase si varno spnite nad rameni.
- Paket prve pomoči hranite na dosegu roke.

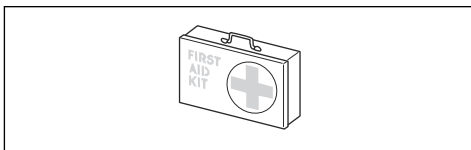

Varnostne naprave na priključku



OPOZORILO: Pred uporabo priključka preberite navodila v povezavi z opozorili v nadaljevanju.

V tem poglavju je opisana zaščitna oprema priključkov, namen zaščitnih funkcij ter priporočeni načini preverjanja in vzdrževanja za zagotavljanje pravilnega delovanja. Za mesta delov na priključku si oglejte navodila pod naslovom *Pregled priključka na strani 203*.

Življenjska doba priključka se lahko zaradi nepravilnega vzdrževanja oziroma zaradi nestrokovnih popravil ali servisiranja skrajša, poveča pa se tudi nevarnost nesreč. Če potrebujete več informacij, se obrnite na najbližjega pooblaščenega servisnega trgovca.



OPOZORILO: Nikoli ne uporabljajte priključka s poškodovanimi varnostnimi deli. Varnostno opremo priključka je treba pregledovati in vzdrževati v skladu z navodili, ki so podana v tem poglavju. Če priključek ob pregledu ne izpolnjuje vseh opisanih pogojev, se nemudoma obrnite na pooblaščenega serviserja za popravilo.

Osebna zaščitna oprema



OPOZORILO: Pred uporabo izdelka preberite navodila v povezavi z opozorili v nadaljevanju.

- Pri uporabi izdelka vedno uporabljajte odobreno osebno zaščitno opremo. Osebna zaščitna oprema ne more popolnoma preprečiti poškodb, vendar v primeru nesreče omili posledice. Prodajalec naj vam pomaga izbrati ustrezno opremo.
- Nosite homologirano zaščito za sluh, ki ustrezno zmanjšuje hrup. Dolgotrajna izpostavljenost hrupu lahko povzroči trajne okvare sluha.

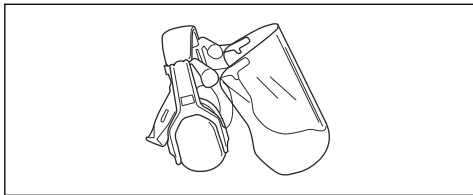

- Uporabljajte odobreno zaščito oči. Tudi če uporabljate vizir, morate vedno uporabljati tudi homologirana zaščitna očala. Homologirana zaščitna očala morajo biti skladna s standardom ANSI Z87.1 za ZDA ali s standardom EN 166 za države EU.

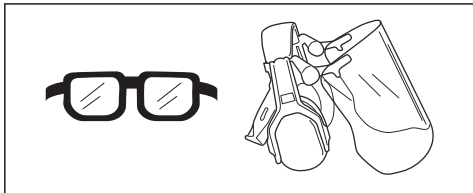

- Po potrebi uporabite rokavice, npr. kadar pritrujete, pregledujete ali čistite rezalno opremo.



OPOZORILO: Za vsa servisna dela in popravila na izdelku je treba opraviti posebno usposabljanje. To še posebej velja za varnostno opremo izdelka. Če pri spodaj opisanem pregledu ugotovite, da kateri koli del izdelka ne deluje tako, kot je opisano spodaj, se nemudoma obrnite na pooblaščen servisno delavnico. Pri nakupu vseh naših izdelkov vam jamčimo dostop do strokovnih popravil in servisa. Če izdelek niste kupili v kateri od naših pooblaščenih servisnih prodajaln, prodajalca vprašajte o najbližji pooblaščen servisni delavnici.

Preverjanje rezalne opreme

Zobje so zasnovani in izdelani za obremenitve, ki so povezane z obdelavo zemlje.

Osnovni pravili sta:

1. Uporabljajte samo priporočene rezalne priključke s ščitniki!

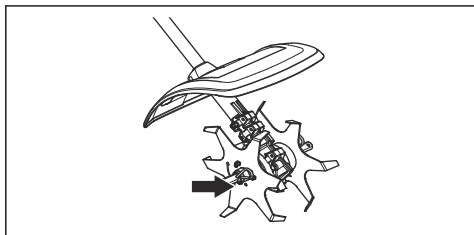

2. Preverite, ali je rezalni priključek poškodovan oziroma razpokan. Poškodovan rezalni priključek je vedno treba zamenjati.

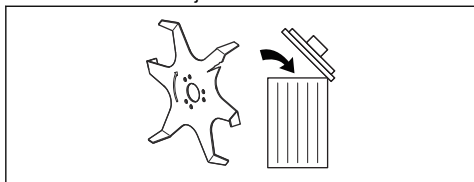

Preverjanje ščitnika rezalnega priključka

Ta ščitnik preprečuje metanje nepritrjenih predmetov proti uporabniku. Istočasno ščitnik preprečuje, da bi se uporabnik nenamerno dotaknil rezil.

1. Prepričajte se, da ščitnik ni poškodovan in nima razpok.

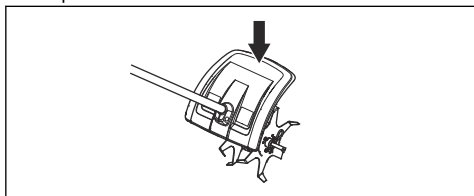

2. Ščitnik zamenjajte, če je bil izpostavljen udarcem ali če ima razpoke.

Varnostna navodila za vzdrževanje



OPOZORILO: Pred vzdrževanjem preberite naslednja opozorilna navodila.



OPOZORILO: Pred delom na katerem koli delu priključka vedno izklopite izdelek. Lahko se premika tudi, ko sprostite plin/sprožilac plina. Če izdelek uporabljate z bencinom, odklopite kable z vžigalne svečke. Če izdelek deluje na baterije, jo odstranite. Pred delom na priključku se prepričajte, da se je ta popolnoma zaustavil.

- Obdelovanje zemlje je priporočeno samo pri dnevnih svetlobi ali pri dobri osvetlitvi.
- Pred začetkom pregledajte celoten izdelek. Zamenjajte poškodovane dele. Prepričajte se, da so vsi ščitniki in pokrovi nepoškodovani in pravilno pritrjeni. Preverite vse matice in vijake.
- Če izdelek uporabljate z bencinom, se prepričajte, da gorivo ne izteka.
- Preverite ali so rezila nepoškodovana in nimajo razpok ali drugi poškodb. Po potrebi zamenjajte rezila.

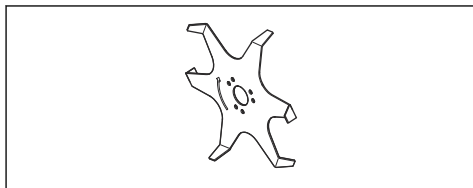

- Ščitnik rezila mora biti čist in ne sme biti poškodovan.

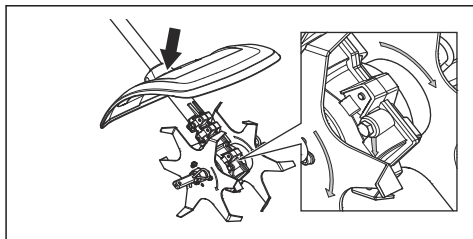

- Preverite, ali so zobje in ščitniki zob pravilno pritrjeni. Smer vrtenja mora biti pravilna za rezila in menjalnik. Puščice morajo biti obrnjene v isto smer.

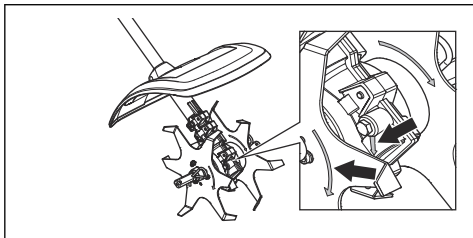

- Preverite, da se rezila ne premikajo, ko je sproščen plin/sprožilec plina.
- Prepričajte se, da ročaj in varovala delujejo brezhibno. Nikoli ne uporabljajte izdelka, na katerem

manjkajo deli ali se zaradi predelave razlikuje od specifikacij.

- Izdelek uporabljajte samo v skladu z namenom uporabe.
- Pred čiščenjem, popravili ali preverjanjem stroja se vedno prepričajte, da rezalni priključek miruje. Če izdelek uporabljate z bencinom, odklopite kable z vžigalne svečke. Če izdelek deluje na baterije, jo odstranite.
- Ob popravilu kultivatorja uporabljajte rokavice za močnejše obremenitve.
- Za popravila uporabljajte samo originalne nadomestne dele.
- Izdelek shranjujte izven dosega otrok.

Delovanje

Zagon izdelka s hladnim motorjem

Če imate izdelek, ki deluje na bencin, upoštevajte ta navodila za zagon izdelka s hladnim motorjem.

1. Osnovni del izdelka naj deluje, da se bo segrel, nato pa ga izklopite.
2. Dodatno opremo namestite v skladu z navodili za montažo.

Vzdrževanje

Uvod

V nadaljevanju je zapisanih nekaj splošnih navodil za vzdrževanje. Če potrebujete več informacij, se obrnite na svojo servisno delavnico.

Zamenjava rezil



OPOZORILO: Pred delom na katerem koli delu priključka vedno izklopite izdelek. Lahko se premika tudi, ko sprostite plin/sprožilec plina. Če izdelek uporabljate z bencinom, odklopite kable z vžigalne svečke. Če izdelek deluje na baterije, jo odstranite. Pred delom na priključku se prepričajte, da se je ta popolnoma zaustavil.

1. Sprostite raztezni zatič.

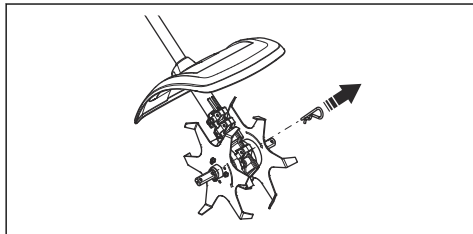

2. Odstranite sklop rezil z izhodne osi iz ohišja menjalnika.

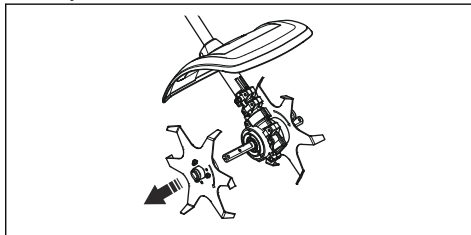

3. Namestite sklop rezil na izhodno gred ohišja menjalnika. Smer vrtenja mora biti pravilna za rezila in menjalnik. Puščice morajo biti obrnjene v isto smer.

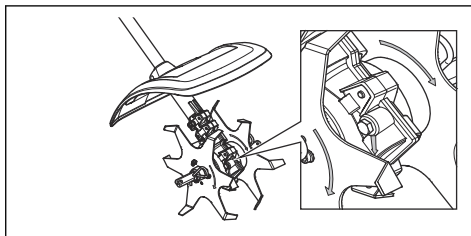

Dnevno vzdrževanje izdelka

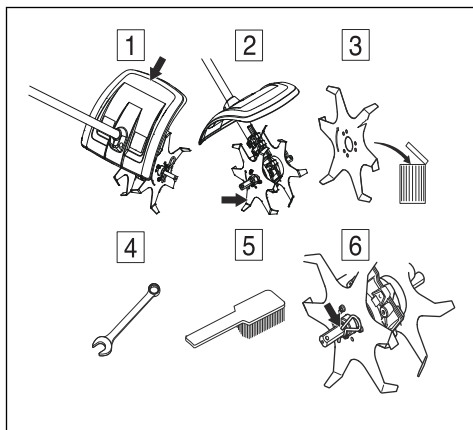

1. Prepričajte se, da ščitnik ni poškodovan in da nima razpok. Ščitnik zamenjajte, če je bil izpostavljen udarcem ali če ima razpoke.
2. Preverite, da se rezila ne premikajo, ko je sproščen plin/sprožilec plina.
3. Preverite ali so rezila nepoškodovana in nimajo razpok ali drugi poškodb. Po potrebi zamenjajte rezila.
4. Prepričajte se, da so matice in vijaki dobro priviti.
5. Očistite zunanost izdelka.
6. Raztezni zatiči in razcepke ne smejo biti poškodovane in morajo biti pravilno nameščene.

Transport skladiščenje in odstranitev

Prevoz in skladiščenje

Pri transportu priključka na drugem vozilu vedno uporabite odobrene varnostne naprave in poskrbite, da je priključek varno pritrjen.

Pred dolgotrajnim skladiščenjem poskrbite, da bo priključek čist in da bo na njem opravljen popoln servis.

Tehnični podatki

Tehnični podatki za izdelke, ki delujejo na bencin

	CA230
Teža	
Teža z dvema reziloma, kg	2,9
Teža s štirimi rezili (dodatna oprema), kg	3,7
Mere, mm	
2 × rezilo	140
4 × rezilo (dodatna oprema)	235
Emisije hrupa ¹²¹	
Izmerjen nivo zvočne moči dB (A)	105
Raven zvočne moči, zajamčena L _{WA} v dB(A)	109

¹²¹ Emisije hrupa v okolje, merjene kot moč zvoka (L_{WA}), v skladu z direktivo ES 2000/14/ES. Navedena raven zvočne moči naprave je bila izmerjena z originalnim rezalnim priključkom, ki dosegata najvišjo raven. Razlika med zajamčeno in izmerjeno ravnjo zvočne moči je v tem, da zajamčena raven zvočne moči, v skladu z direktivo 2000/14/ES, vključuje tudi razpršitev izmerjenih vrednosti in razlike med različnimi napravami istega modela.

	CA230
Nivoji hrupa ¹²²	
Ekvivalentna raven zvočnega tlaka na uporabnikovem ušesu, merjena po EN ISO 22868, , dB (A):	
Opremljeno z odobreno dodatno opremo (originalno)	92,4
Tresljaji ¹²³	
Ekvivalentne ravni vibracij ($a_{hv,eq}$) v ročajih, izmerjene v skladu z , m/s ²	
Opremljeno z odobreno dodatno opremo (originalno), levo/desno	4,2/6,1

Tehnični podatki za izdelke, ki delujejo na baterijo

325iLK + priključni kultivator CA230	
Teža	
Teža z dvema reziloma, kg	2,3 + 2,9
Teža s štirimi rezili (dodatna oprema), kg	2,3 + 3,7
Emisije hrupa ¹²⁴	
Izmerjen nivo zvočne moči dB (A)	89
Raven zvočne moči, zajamčena L_{WA} v dB(A)	90
Nivoji hrupa ¹²⁵	
Raven zvočnega tlaka na uporabnikovem ušesu, merjeno po EN ISO 22868 , dB (A):	
Opremljeno z odobreno dodatno opremo (originalno)	78
Tresljaji ¹²⁶	
Ravni vibracij pri ročajih, izmerjene v skladu s standardom EN 62841-1, m/s ²	
Opremljeno z odobreno dodatno opremo (originalno), levo/desno	1,3/2,2

¹²² Podatki za ekvivalentno raven zvočnega tlaka za napravo imajo tipično statistično razpršitev (standardni odklon) v vrednosti 1 dB (A).

¹²³ Zabeleženi podatki za ekvivalentno raven vibracij imajo tipično statistično razpršitev (standardni odklon) 1 m/s².

¹²⁴ Emisije hrupa v okolje, merjene kot moč zvoka (L_{WA}), v skladu z direktivo ES 2000/14/ES. Navedena raven zvočne moči naprave je bila izmerjena z originalnim rezalnim priključkom, ki dosega najvišjo raven. Razlika med zajamčeno in izmerjeno ravno zvočne moči je v tem, da zajamčena raven zvočne moči, v skladu z direktivo 2000/14/ES, vključuje tudi razpršitev izmerjenih vrednosti in razlike med različnimi napravami istega modela.

¹²⁵ Podatki za raven zvočnega tlaka za napravo imajo tipično statistično razpršitev (standardni odklon) v vrednosti 3 dB (A) in so bili izmerjeni z originalnim nastavkom, ki dosega najvišjo raven hrupa.

¹²⁶ Zabeleženi podatki za raven vibracij imajo tipično statistično razpršitev (standardni odklon) v višini 2 m/s². Za primerjavo ravni tresljajev pri izdelkih, ki delujejo na baterije in različna goriva, uporabite računalnik za izračun tresljajev. <https://www.husqvarna.com/uk/services-solutions/vibration-calculator/>.

Dodatna oprema

Pribor

Odobren pribor	Vrsta pribora	Ščitnik, št. izdelka
Rezilo kultivatorja	4 × rezilo	

Izjava o skladnosti

Izjava EU o skladnosti

Mi, **Husqvarna AB**, SE--561 82 Huskvarna, Švedska,
tel.: +46-36-146500, izjavljamo na lastno odgovornost,
da je izdelek:

Opis	Priključek kultivatorja
Znamka	Husqvarna
Vrsta/model	CA230
Identifikacija	Serijske številke od letnika 2022 dalje

v celoti skladen z naslednjimi direktivami in uredbami
EU:

Direktiva/uredba	Opis
2006/42/ES	"o strojih"
2000/14/EC	"o emisijah hrupa v okolico"
2011/65/EU	"o omejevanju uporabe nekaterih nevarnih snovi v električni in elektronski opremi"

in so pri tem v veljavi naslednji standardi in/ali tehnične
specifikacije: ISO 11449:1994, EN IEC 63000:2018

0404, RISE SMP Svenska Maskinprovning AB, Box
7035, SE-750 07 Uppsala, Sweden je opravil tipski
preizkus v skladu z direktivo ES o strojih (2006/42/ES);
člen 12, točka 3b.

Številka potrdila: SEC/14/2415

Huskvarna, 2022-03-29

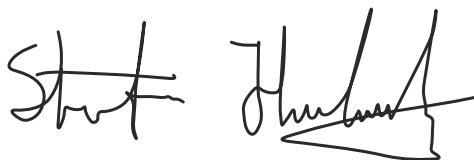

Stefan Holmberg, direktor oddelka za raziskave in
razvoj, tehnološko upravljanje, Husqvarna AB

Odgovorni za tehnično dokumentacijo



Innehåll

Introduktion.....	213	Transport, förvaring och kassering.....	219
Säkerhet.....	214	Tekniska data.....	219
Drift.....	218	Tillbehör.....	220
Underhåll.....	218	Försäkran om överensstämmelse.....	221

Introduktion

Produktbeskrivning

Vi arbetar ständigt med att vidareutveckla våra produkter och förbehåller oss därför rätten till ändringar beträffande bl.a. produkternas form och utseende utan föregående meddelande.

Notera: Den här bruksanvisningen omfattar både bensin- och batteridrivna kraftaggregat.

Avsedd användning



WARNING: Det här tillbehöret får endast användas tillsammans med den produkt det är avsett för. Mer information finns i avsnittet om tillbehör i användarhandboken för produkten.

Tillbehöret är endast konstruerat för kultivering.

Tillbehörsöversikt

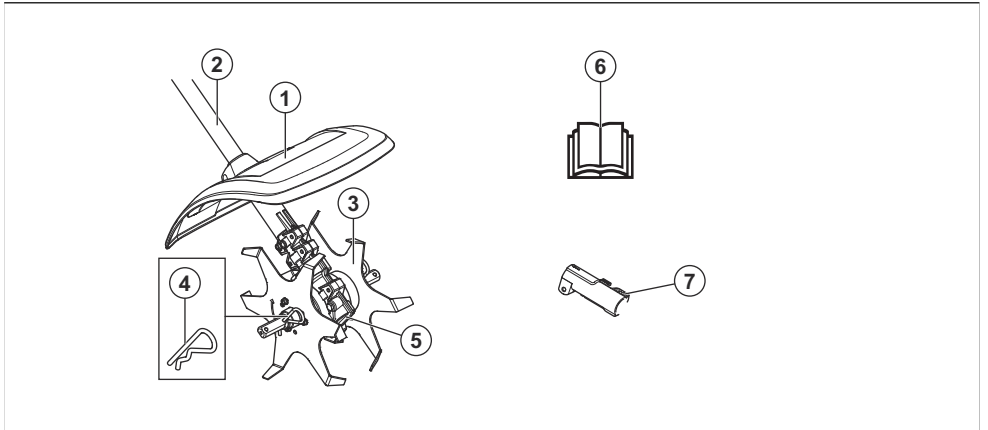

1. Klingskydd
2. Rigrör
3. Knivar
4. Saxsprint
5. Växelhus
6. Bruksanvisning
7. Rigrörskoppling (medföljer produkten)

Symboler på utrustningen och på kraftaggregatet



Vårdslös eller felaktig användning av tillbehöret kan resultera i allvarliga eller livshotande skador på användaren eller andra.



Läs igenom bruksanvisningen noggrant och se till att du förstår instruktionerna innan du använder tillbehöret.



Använd godkända hörselskydd. Använd godkänt ögonskydd. Använd en andningsmask när det finns risk för damm.



Utrustningen överensstämmer med gällande EG-direktiv.

Produkten överensstämmer med gällande brittiska direktiv.



Håll ett avstånd på minst 15 m till personer och djur när du använder produkten.



Roterande delar. Akta händer och fötter. Pilen anger rotationsriktningen.



Använd alltid godkända skyddshandskar.



Använd halkfria och stadiga stövlar.



Varning för utslugade föremål och rikoschetter.



Håll alla delar av din kropp borta från de heta ytorna.



Miljömärkning för bulleremission enligt direktiv och bestämmelser för EU och Storbritannien samt New South Wales-lagen "Protection of the Environment Operations (Noise Control) Regulation 2017". Produktens garanterade ljudeffektnivå anges i *Tekniska data på sida 219* och på etiketten.

Användaren ska se till att inga människor eller djur kommer närmare än 15 meter. Då flera användare arbetar på samma ställe ska säkerhetsavståndet vara minst 15 meter. Utrustningen kan våldsamt kasta iväg föremål som kan studsas tillbaka. Detta kan leda till allvarliga ögonskador om inte rekommenderad skyddsutrustning används.



Notera: Övriga symboler/dekaler på tillbehöret avser specifika krav för certifieringar på vissa marknader.

Säkerhet

Säkerhetsdefinitioner

Varningar, försiktighetsåtgärder och anmärkningar används för att betona speciellt viktiga delar i bruksanvisningen.



WARNING: Används om det finns risk för skador eller dödsfall för föraren eller kringstående om anvisningarna i bruksanvisningen inte följs.



OBSERVERA: Används om det finns risk för skada på produkten och/eller tillbehör, annat material eller det angränsande området om anvisningarna i bruksanvisningen inte följs.

Notera: Används för att ge mer information som är nödvändig i en viss situation.

Läs alla instruktioner



WARNING: När eldrivna trädgårdsmaskiner används ska säkerhetsreglerna alltid följas för att minska risken för eld, elektriska stötar och personskada. Detta innefattar följande:

Allmänna säkerhetsinstruktioner



WARNING: Läs varningsinstruktionerna nedan innan du använder tillbehöret.

- Läs igenom bruksanvisningen noggrant och se till att du förstår instruktionerna innan du använder tillbehöret.
- De här instruktionerna kompletterar de instruktioner som medföljde produkten. Övriga instruktioner finns i driftinstruktionerna för produkten.
- Tillbehörets ursprungliga utformning får inte under några omständigheter ändras utan tillstånd från

tillverkaren. Använd inte ett tillbehör som verkar ha blivit ändrat av någon annan och använd alltid originaltillbehör. Icke auktoriserade ändringar och/eller tillbehör kan medföra allvarliga personskador eller dödsfall för föraren eller andra.

Säkerhetsinstruktioner för drift



VARNING: Läs varningsinstruktionerna nedan innan du använder produkten.

- Felaktiga knivar kan öka risken för olyckor.
- Ibland fastnar gräs eller stenar i knivarna. Stäng alltid av motorn före rengöring.
- Varning för utslungade föremål. Luta dig aldrig över skärutrustningens skydd. Stenar, skräp m.m. kan kastas upp i ögonen och vålla blindhet eller allvarliga skador.
- Under samt en stund efter användning kan växeln vara varm. Det finns risk för brännskada vid kontakt.
- Använd aldrig produkten utan möjlighet att kunna påkalla hjälp i händelse av olycka.
- Använd endast produkten för det arbete den är avsedd för.
- Använd aldrig produkten om du är trött, om du har druckit alkohol eller om du tar mediciner som kan påverka din syn, ditt omdöme eller din kroppskontroll.
- Använd aldrig produkten vid extrema klimatförhållanden såsom sträng kyla eller mycket varmt och/eller fuktigt klimat.
- Använd aldrig en produkt som är defekt. Följ säkerhets-, underhålls- och serviceinstruktioner i denna bruksanvisning. Vissa underhålls- och serviceåtgärder ska utföras av utbildade och kvalificerade specialister. Se anvisningar under rubriken Underhåll.
- Tillåt aldrig barn att använda produkten.
- Låt aldrig någon annan använda produkten utan att försäkra dig om att de har läst igenom och förstått innehållet i bruksanvisningen.
- Inspektera arbetsområdet. Avlägsna alla lösa föremål, som stenar, krossat glas, spikar, ståltråd, snören med mera, som kan slungas iväg eller sno in sig i kniven eller knivskyddet.
- Håll obehöriga på avstånd. Barn, djur, åskådare och medhjälpare ska befinna sig utanför säkerhetszonen på 15 meter när du arbetar. Stäng omedelbart av produkten om någon närmar sig arbetsplatsen.
- När du råkar ut för en situation som gör dig osäker angående fortsatt användning ska du rådfråga en expert. Kontakta din återförsäljare eller serviceverkstad.
- Undvik all användning du anser dig otillräckligt kvalificerad för.
- Iaktta omgivningen och var säker på att det inte finns risk att människor eller djur kan komma i kontakt med eller påverka din kontroll av skärutrustning.

- Undvik användning vid ogynnsamma väderleksförhållanden, exempelvis tät dimma, kraftigt regn, hård vind eller stark kyla. Att arbeta i dåligt väder är tröttsamt och kan innebära farliga omständigheter, exempelvis halt underlag.
- Se till att du kan gå och stå säkert. Titta efter eventuella hinder vid en oväntad förflyttning (rötter, stenar, grenar, gropar, diken, osv.). Iaktta stor försiktighet vid arbete i sluttande terräng.



- Var alltid uppmärksam på varningssignaler eller tillrop när hörselskydd används. Ta alltid av hörselskydden så snart motorn stannar.
- Vid förflyttning ska motorn stängas av.
- Ställ aldrig ner produkten med motorn igång utan att du har uppsikt över den.
- Skärverktyget ska arbeta bort från operatören. Arbetar aldrig med verktyget mot operatören då kan allvarliga skador uppstå.
- Håll alltid produkten med båda händerna. Håll produkten på höger sida av kroppen.



- Se till att händer och fötter inte kommer åt kniven när motorn är i gång.



- Håll alltid knivarna nära marken.
- Släpp gasreglaget efter varje arbetsmoment. Längre tids fullgas/fullvarv utan att motorn belastas (dvs. utan det motstånd som skärutrustningen utgör på motorn vid arbete med produkten) kan skada motorn.

- Var särskilt uppmärksam när du drar kultivatorn emot dig under arbetets gång.
- Stanna produkten om starka vibrationer uppstår. Om du har en bensindriven produkt ska du koppla bort tändkabeln från tändstiftet. Om du har en batteridriven produkt tar du bort batteriet. Kontrollera att produkten inte är skadad. Reparera eventuella skador.
- Håll händerna borta från knivarna.

- Använd skyddsstövlar med stålhätta och halkfri sula.



- Ha på dig kläder i slitstarkt material. Bär alltid kraftiga långbyxor och överdel med långa ärmar. Använd inte löst sittande kläder som kan fastna i kvistar och grenar. Bär inte smycken, korbboxor eller sandaler och gå inte barfota. Sätt upp håret ordentligt så att det inte hänger nedanför axlarna.
- Ha första förband nära till hands.



Säkerhetsanordningar på tillbehöret



VARNING: Läs varningsinstruktionerna nedan innan du använder tillbehöret.

I det här avsnittet beskrivs säkerhetsutrustningen för tillbehöret, vilken funktion det har samt hur du utför kontroll och underhåll för att säkerställa att det fungerar. Se anvisningarna under rubriken *Tillbehörsöversikt på sida 213* för information om var de här delarna är placerade på tillbehöret.

Tillbehörets livslängd kan förkortas och risken för olyckor kan öka om underhåll av tillbehöret inte utförs på rätt sätt och om service och reparationer inte utförs av specialutbildade tekniker. Kontakta din serviceverkstad om du behöver ytterligare information.



VARNING: Använd aldrig ett tillbehör med defekta säkerhetskomponenter. Tillbehörets säkerhetsutrustning ska kontrolleras och underhållas som beskrivs i detta avsnitt. Om tillbehöret inte klarar alla kontroller ska serviceverkstad uppsökas för reparation.



VARNING: All service och reparation av produkten kräver specialutbildning. Detta gäller särskilt produktens säkerhetsutrustning. Om produkten inte klarar någon av nedan listade kontroller ska du uppsöka en serviceverkstad. Ett köp av någon av våra produkter garanterar att du kan få en fackmannamässig reparation och

Personlig skyddsutrustning



VARNING: Läs varningsinstruktionerna nedan innan du använder produkten.

- Använd alltid godkänd personlig skyddsutrustning när du använder produkten. Personlig skyddsutrustning kan inte eliminera skaderisken helt, men den reducerar effekten av en skada vid ett eventuellt olyckstillbud. Be din återförsäljare om hjälp med att välja rätt utrustning.
- Använd godkända hörselskydd med tillräcklig dämpoeffekt. Långvarig exponering för buller kan ge bestående hörselskador.

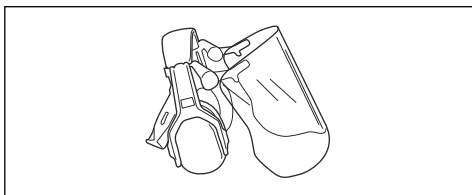

- Använd godkänt ögonskydd. Används visir måste även godkända skyddsglasögon användas. Godkända skyddsglasögon måste uppfylla standarden ANSI Z87.1 i USA eller SS-EN 166 i EU-länder.

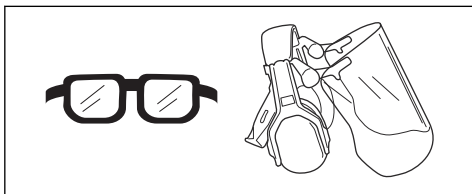

- Använd handskar vid behov, till exempel när du ansluter, undersöker eller rengör skärutrustningen.

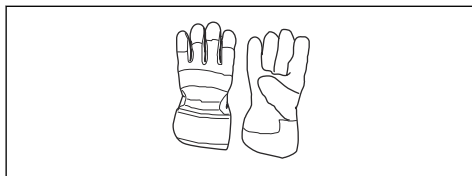

service utförd. Om återförsäljaren som säljer produkten inte är en serviceverkstad kan du fråga dem om närmaste serviceverkstad.

Kontrollera skärutrustningen

Knivarna är konstruerade och bearbetade för att tåla de belastningar som kultivering innebär.

Två grundläggande regler:

1. Använd endast skärutrustning tillsammans med det skydd som vi rekommenderar.

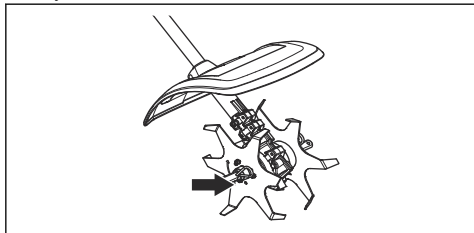

2. Kontrollera skärutrustningen med avseende på skador och sprickbildning. En skadad skärutrustning ska alltid bytas ut.

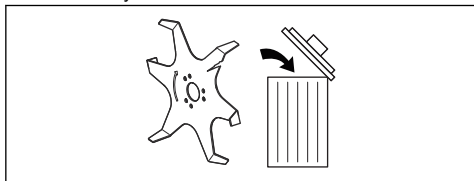

Kontrollera skärutrustningens skydd

Detta skydd är avsett att förhindra att lösa föremål slungas iväg mot användaren. Skyddet förhindrar också användaren från att komma i kontakt med skärutrustningen.

1. Kontrollera att skyddet är oskadat och fritt från sprickbildning.

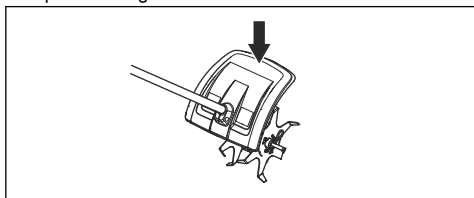

2. Byt skydd om det utsatts för slag eller har sprickor.

Säkerhetsinstruktioner för underhåll



VARNING: Läs varningsinstruktionerna nedan innan du utför underhåll.



VARNING: Stanna alltid produkten innan du arbetar med något på tillbehöret. Den kan fortsätta att röra på sig även efter att gasreglaget har släppts. Om du har en bensindriven produkt ska du koppla bort tändkablar från tändstiftet. Om du har en batteridriven produkt tar du bort batteriet. Se till att tillbehöret har stannat helt innan du börjar arbeta med det.

- Kultivering ska endast utföras i dagsljus eller andra väl upplysta förhållanden.
- Inspektera hela produkten innan du påbörjar arbetet. Byt ut skadade delar. Kontrollera att alla skydd och kåpor är hela och ordentligt fastsatta. Inspektera alla muttrar och skruvar.
- Om du har en bensindriven produkt ska du se till att det inte finns några bränsleläckage.
- Kontrollera att knivarna inte har några sprickor eller andra skador. Byt ut knivarna om det behövs.

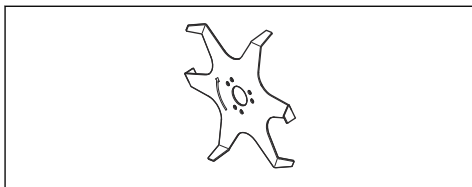

- Se till att knivskyddet är monterat och att det inte är skadat.

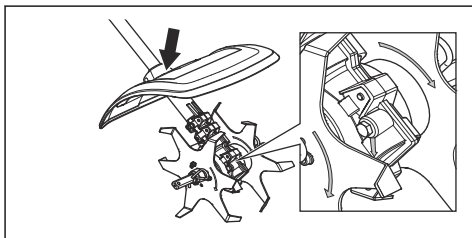

- Kontrollera att bladen och bladskyddet är ordentligt fastsatta. Se till att rotationsriktningen stämmer överens med knivarna och på växeln. Pilarnas riktning ska vara åt samma håll.

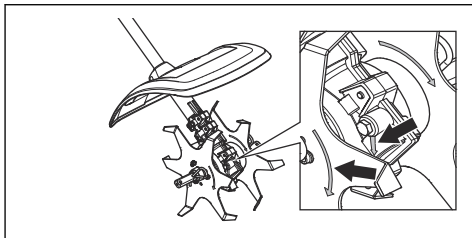

- Kontrollera att knivarna inte rör sig när gasreglaget släpps.

- Se till att handtaget och skyddsanordningarna är i gott skick. Använd aldrig en produkt som saknar delar eller som har ändrats i strid mot specifikationen.
- Använd endast produkten för det arbete den är avsedd för.
- Se till att skärutrustningen har stannat före rengöring, reparation eller inspektion. Om du

har en bensindriven produkt ska du koppla bort tändkablarna från tändstiftet. Om du har en batteridriven produkt tar du bort batteriet.

- Använd kraftiga handskar vid reparation av kultivatoren.
- Använd endast originalreservdelar vid reparation.
- Förvara produkten oåtkomlig för barn.

Drift

Starta produkten med kall motor

Om du har en bensindriven produkt följer du dessa instruktioner för att starta produkten med kall motor.

1. Kör basprodukten varm och stäng sedan av produkten.
2. Montera tillbehöret enligt monteringsanvisning.

Underhåll

Introduktion

Nedan följer några allmänna underhållsinstruktioner. Kontakta en serviceverkstad om du behöver ytterligare information.

Byta knivar



WARNING: Stanna alltid produkten innan du arbetar med något på tillbehöret. Den kan fortsätta att röra på sig även efter att gasreglaget har släppts. Om du har en bensindriven produkt ska du koppla bort tändkablarna från tändstiftet. Om du har en batteridriven produkt tar du bort batteriet. Se till att tillbehöret har stannat helt innan du börjar arbeta med det.

3. Sätt knivpaketet på växelhusets utgående axel. Se till att rotationsriktningen stämmer överens med knivarna och på växeln. Pilarnas riktning ska vara åt samma håll.

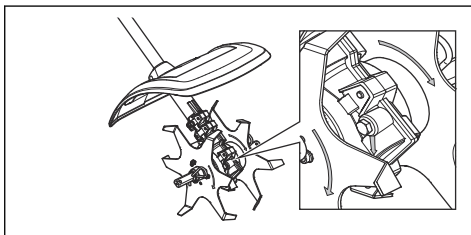

Dagligt underhåll av produkten

1. Lossa saxsprinten.

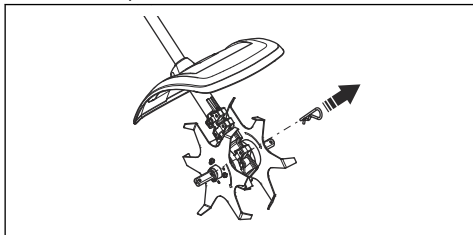

2. Ta bort knivpaketet från växelhusets utgående axel.

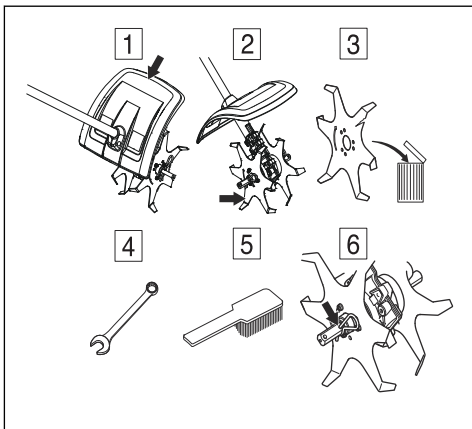
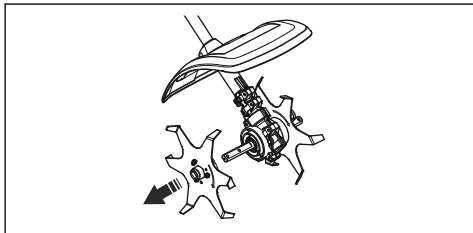

1. Kontrollera att skyddet är oskadat och fritt från sprickbildning. Byt skydd om det utsatts för slag eller har sprickor.
2. Kontrollera att knivarna inte rör sig när gasreglaget släppts.

3. Kontrollera att knivarna inte har några sprickor eller andra skador. Byt ut knivarna om det behövs.
4. Kontrollera att skruvar och muttrar är åtdragna.
5. Rengör produkten utvändigt.
6. Kontrollera att saxsprintarna inte är skadade och att de sitter fast.

Transport, förvaring och kassering

Transport och förvaring

Se till att tillbehöret är väl rengjort och att fullständig service är utförd före långtidsförvaring.

Om du transporterar tillbehöret på ett annat fordon ska du alltid använda godkända fästanordningar och se till att tillbehöret sitter fast ordentligt.

Tekniska data

Tekniska data för bensindrivna produkter

CA230	
Vikt	
Vikt med två knivar, kg	2,9
Vikt med fyra knivar (tillbehör), kg	3,7
Mått, mm	
Två knivar	140
Fyra knivar (tillbehör)	235
Bulleremissioner ¹²⁷	
Ljudeffektnivå, uppmätt dB (A)	105
Ljudeffektnivå, garanterad L _{WA} dB(A)	109
Ljudnivåer ¹²⁸	
Ekvivalent ljudtrycksnivå vid användarens öra, mätt enligt EN ISO 22868 , dB(A):	
Utrustad med godkänt tillbehör (original)	92,4
Vibrationer ¹²⁹	
Ekvivalent vibrationsnivå (a _{hV,eq}) i handtagen mätt enligt , m/s ²	
Utrustad med godkänt tillbehör (original), vänster/höger	4,2/6,1

¹²⁷ Emission av buller till omgivningen uppmätt som ljudeffekt (L_{WA}) enligt EG-direktiv 2000/14/EG. Rapporterad ljudeffektnivå för maskinen har uppmätts med den originalsärustrustning som ger den högsta nivån. Skillnaden mellan garanterad och uppmätt ljudeffekt är att den garanterade ljudeffekten också inkluderar spridning i mätresultatet och variationen mellan olika maskiner av samma modell enligt direktiv 2000/14/EG.

¹²⁸ Rapporterade data för ekvivalent ljudtrycksnivå för maskinen har en typisk statistisk spridning (standardavvikelse) på 1 dB (A).

¹²⁹ Rapporterade data för ekvivalent vibrationsnivå har en typisk statistisk spridning (standardavvikelse) på 1 m/s².

Tekniska data för batteridrivna produkter

325iLK + kultivatortillsatsen CA230	
Vikt	
Vikt med två knivar, kg	2,3 + 2,9
Vikt med fyra knivar (tillbehör), kg	2,3 + 3,7
Bulleremissioner ¹³⁰	
Ljudeffektnivå, uppmätt dB (A)	89
Ljudeffektnivå, garanterad L _{WA} dB(A)	90
Ljudnivåer ¹³¹	
Ljudtrycksnivå vid användarens öra mätt enligt EN ISO 22868 , dB(A):	
Utrustad med godkänt tillbehör (original)	78
Vibrationer ¹³²	
Vibrationsnivåer i handtagen mätt enligt EN 62841-1, m/s ²	
Utrustad med godkänt tillbehör (original), vänster/höger	1,3/2,2

Tillbehör

Tillbehör

Godkända tillbehör	Tillbehörstyp	Skydd, artikelnummer
Kultivatorkniv	Fyra knivar	

¹³⁰ Emission av buller till omgivningen uppmätt som ljudeffekt (L_{WA}) enligt EG-direktiv 2000/14/EG. Rapporterad ljudeffektnivå för maskinen har uppmätts med den originalsärustrustning som ger den högsta nivån. Skillnaden mellan garanterad och uppmätt ljudeffekt är att den garanterade ljudeffekten också inkluderar spridning i mätresultatet och variationen mellan olika maskiner av samma modell enligt direktiv 2000/14/EG.

¹³¹ Rapporterade data för ljudtrycksnivå för maskinen har en typisk statistisk spridning (standardavvikelse) på 3 dB(A) och har mätts med det originaltillbehör som ger den högsta nivån.

¹³² Rapporterade data för vibrationsnivåer har en typisk statistisk spridning (standardavvikelse) på 2 m/s². Vid jämförelse av vibrationsnivåer mellan batteri- och förbränningsdrivna produkter används vibrationsberäkningen på <https://www.husqvarna.com/uk/services-solutions/vibration-calculator/>.

Försäkran om överensstämmelse

EU-försäkran om överensstämmelse

Vi, **Husqvarna AB**, 561 82 Huskvarna, Sverige, tel:
+46-36-146500, försäkrar på eget ansvar att produkten:

Beskrivning	Kultivatortillsats
Varumärke	Husqvarna
Typ/Modell	CA230
Identifiering	Serienummer daterade 2022 och framåt

uppfyller alla krav i följande EU-direktiv och förordningar:

Direktiv/förordning	Beskrivning
2006/42/EG	"om maskiner"
2000/14/EC	"angående emission av buller till omgivningen"
2011/65/EU	"angående begränsning av användning av vissa farliga ämnen i elektrisk och elektronisk utrustning"

och att följande standarder och/eller tekniska
specifikationer tillämpas: ISO 11449:1994, EN IEC
63000:2018

0404, RISE SMP Svenska Maskinprovning AB, Box
7035, SE-750 07 Uppsala, Sweden har utfört EG-
typkontroll enligt artikel 12, punkt 3b, bilaga IX i
maskindirektivet (2006/42/EG).

Certifikatnummer: SEC/14/2415

Huskvarna, 2022-03-29

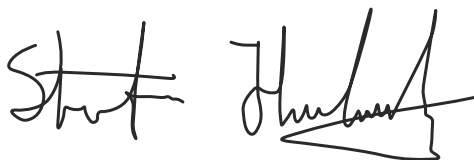

Stefan Holmberg, R&D Director, Technology
Management, Husqvarna AB

Ansvarig för teknisk dokumentation



İçindekiler

Giriş.....	222	Taşıma, depolama ve atma.....	228
Güvenlik.....	223	Teknik veriler.....	229
Çalışma.....	227	Aksesuarlar.....	230
Bakım.....	227	Uyumluluk Bildirimi.....	231

Giriş

Ürün açıklaması

Sahip olduğumuz sürekli ürün geliştirme politikamız nedeniyle önceden bildirimde bulunmaksızın ürünlerin tasarımı ve görünümü ile ilgili değişiklikler yapma hakkını saklı tutarız.

Not: Bu kılavuzda, hem benzinle hem de aküyle çalışan güç üniteleri ele alınmaktadır.

Kullanım amacı



UYARI: Bu ataşman yalnızca ilgili ürünle birlikte kullanılabilir, ürünün Kullanım Kılavuzu'ndaki aksesuar bölümüne bakın.

Ataşman yalnızca çapalama işlemleri için tasarlanmıştır.

Ataşmana genel bakış

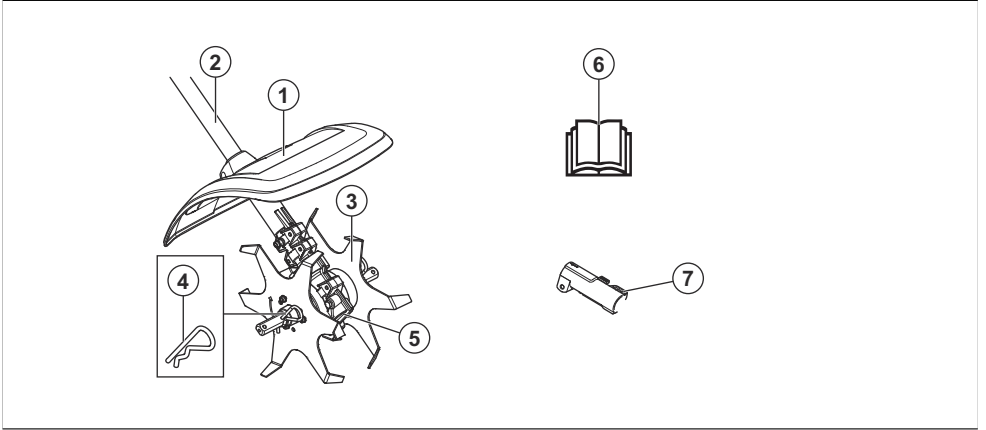

1. Bıçak siperliği
2. Mil
3. Bıçaklar
4. Kopilya
5. Dişli yuvası
6. Kullanım kılavuzu
7. Mil bağlantısı (ürünle birlikte verilir)



Kullanım kılavuzunu dikkatle okuyun ve ataşmanı kullanmadan önce talimatları anladığınızdan emin olun.



Ataşman ve güç ünitesindeki semboller



Bu ataşmanın dikkatsiz veya hatalı kullanımı operatörde ya da başka kişilerde ciddi veya ölümcül yaralanmalara neden olabilir.



Onaylı kulak koruma ekipmanı kullanın. Onaylı koruyucu gözlük kullanın. Toz riski varsa solunum maskesi kullanın.



Bu ataşman yürürlükteki AT direktiflerine uygundur.

UK
CA

Bu ürün yürürlükteki Birleşik Krallık yönetmeliklerine uygundur.



Döner parçalar. Ellerinizi ve ayaklarınızı uzak tutun. Ok, dönme yönünü gösterir.



Her zaman onaylı koruyucu eldivenler giyin.



Sağlam, kaymaz botlar giyin.



Fırlayan ve seken nesnelere dikkat edin.



Operatör, insan veya hayvanların 15 metreden daha yakında bulunmamasını sağlamalıdır. Aynı alanda birden fazla operatör çalışıyorsa en az 15 metrelik güvenlik mesafesi bırakılmalıdır. Ataşman, geriye sıçrayabilecek nesnelere güçlü bir şekilde fırlatabilir. Bu, önerilen güvenlik donanımı kullanılmazsa ciddi göz yaralanmalarına neden olabilir.



Ürünü kullanırken başka kişilerle ve hayvanlarla aranızda en az 15 m/50 ft mesafe bırakın.



Vücudunuzun tüm bölümlerini sıcak yüzeylerden uzak tutun.



AB ve BK direktifleri ile düzenlemeleri ve Yeni Güney Galler mevzuatı "Çevre Koruma Operasyonları (Gürültü Kontrolü) Yönetmeliği 2017" uyarınca çevreye yayılan gürültü emisyonu etiketi. Ürünün garantili ses gücü düzeyi *Teknik veriler sayfa: 229* ve etiketin üstünde belirtilmektedir.

Not: Ataşmanın üzerindeki diğer semboller/etiketler, belirli pazarların sertifikalandırma gereklilikleri ile ilgilidir.

Güvenlik

Güvenlik tanımları

Kullanım kılavuzundaki önemli kısımları vurgulamak için uyarılar ve notlar kullanılmıştır.



UYARI: Kılavuzdaki talimatlara uyulmadığı takdirde operatör veya çevredeki kişiler için ciddi yaralanma veya ölüm tehlikesi varsa kullanılır.



DİKKAT: Kılavuzdaki talimatlara uyulmadığı takdirde ürünün ve/veya ataşmanın, diğer malzemelerin ya da çevrenin zarar görme riski olduğunda kullanılır.

Not: Belirli bir durumda bilgi verilmesi gerektiğinde kullanılır.

Tüm talimatları okuyun



UYARI: Yangın, elektrik şoku ve/veya kişisel yaralanma riskini azaltmak için elektrikli bahçe cihazlarını kullanırken aşağıdakiler dahil olmak üzere temel güvenlik önlemlerine daima uyulmalıdır:

Genel güvenlik talimatları



UYARI: Ataşmanı kullanmadan önce aşağıdaki güvenlik talimatlarını okuyun.

- Lütfen kullanım kılavuzunu dikkatle okuyun ve ataşmanı kullanmadan önce talimatları anladığınızdan emin olun.
- Bu talimatlar ürünle birlikte verilen talimatları tamamlar. Diğer işlemler için lütfen ürün çalıştırma talimatlarına bakın.
- Üreticinin izni alınmadan ataşman tasarımında hiçbir şekilde değişiklik yapılamaz. Başkaları tarafından

üzerinde değişiklik yapılmış gibi görünen bir ataşmanı kullanmayın ve her zaman orijinal aksesuarları kullanın. Onaylanmayan değişiklikler ve/veya aksesuarlar operatörler veya diğerleri için ciddi kişisel yaralanmalara veya ölüme yol açabilir.

Kullanım için güvenlik talimatları



UYARI: Ürünü kullanmadan önce aşağıdaki uyarı talimatlarını okuyun.

- Hatalı bıçaklar kaza riskini artırabilir.
- Çimen ve taşlar bazen çatal dişlerine takılabilir. Temizleme yaparken motoru daima durdurun.
- Savrulan nesnelere dikkat edin. Asla kesme ataşmanı siperliği üzerine eğilmeyin. Taşlar, çöpler vs. gözlere fırlayabilir ve körlüğe veya ciddi yaralanmalara neden olabilir.
- Kullanım sırasında dişli ısınabilir ve kullanımdan sonra bir süre sıcak kalabilir. Dokunursanız yanabilirsiniz.
- Bir kaza durumunda yardım isteyemeyecekseniz ürünü kullanmayın.
- Ürünü yalnızca hedeflenen amaç için kullanın.
- Yorgunsanız, alkol aldıysanız veya görüşünüzü, karar verme yetinizi ya da koordinasyonunuzu etkileyebilecek ilaçları alıyorsanız ürünü asla kullanmayın.
- Ürün aşırı soğuk, aşırı sıcak ve/veya nemli iklimler gibi ağır hava koşullarında asla kullanmayın.
- Arızalı bir ürünü kesinlikle kullanmayın. Bu kılavuzda belirtilen güvenlik kontrolleri ile bakım ve servis talimatlarına uyun. Bazı bakım ve servis işlerinin sadece yetkili ve kalifiye teknisyenler tarafından yapılması gerekir. Bakım başlığı altındaki talimatlara bakın.
- Çocukların ürünü kullanmasına asla izin vermeyin.
- Kullanım kılavuzunun içindeki bilgileri tam olarak okuyup anladığınızdan emin olmadığınız kişilerin ürünü kullanmasına kesinlikle izin vermeyin.
- Çalışma alanını inceleyin. Taş, cam kırıkları, çelik tel, kordon, gibi atılmış olabilecek veya testere ya da testere korumasının çevresine dolaşabilecek tüm nesnelere uzaklaşın.
- Yetkisiz kişileri uzaklaştırmayın. Çalışırken çocuklar, hayvanlar, izleyenler ve yardımcı olan kişiler 15 m'lik güvenlik bölgesinin dışında tutulmalıdır. Herhangi biri yaklaşırsa ürünü derhal durdurun.
- Nasıl devam etmeniz gerektiği konusunda emin olmadığınız bir durumda yardımcı bir uzmana danışmalısınız. Bayiniz veya servis atölyenize iletişime geçin.
- Yapabileceğinizin ötesinde olduğunu düşündüğünüz hiçbir çalışmayı yapmayın.
- Çevrenize dikkat edin ve insanların veya hayvanların ürünle temas etme ya da ürün üzerindeki kontrolünüzü etkileme riski olmadığından emin olun.

- Ürünü yoğun sis, şiddetli yağmur, kuvvetli rüzgar, aşırı soğuk gibi kötü hava koşullarında kullanmayın. Kötü hava koşullarında çalışmak yorucudur ve kaygan yüzeyler gibi tehlikeli durumlara yol açabilir.
- Güvenli bir şekilde hareket edebildiğinizden ve ayakta durabildiğinizden emin olun. Ani hareket etmeniz gerekebileceğini göz önünde bulundurarak çevrenizdeki olası engelleri (kökler, taşlar, dallar, hendekler vs.) kontrol edin. Meyilli yüzeyde çalışırken daha dikkatli olun.



- Kulak koruma aygıtı taktığınızda, uyarı sinyalleri veya bağırma seslerini dinleyiniz. Motor durmaz kulak koruma ekipmanınızı hemen çıkarın.
- Hareket etmeden önce motorun kapatılması gerekir.
- Görüş alanınızda değişken ürünü motor çalışır halde asla yere koymayın.
- Kesme aleti çalışırken operatörden uzak tutulmalıdır. Ciddi yaralanmalara yol açabileceği için alet asla operatöre doğru tutulmamalıdır.
- Ürünü daima iki elinizle tutun. Ürünü vücudunuzun sağ tarafında tutun.



- Motor çalışırken ellerinizi ve ayaklarınızı kesiciye yaklaştırmayın.



- Çatal dişlerini her zaman yere yakın tutun.
- Her bir çalışma işleminden sonra gaz/güç tetiğini daima serbest bırakın. Üzerinde herhangi bir yük olmadan motoru uzun süre tam gazda/hızda çalıştırmak (ör. ürünü kullanırken kesme

donanımının motor üzerine uyguladığı direnç olmadan), ciddi motor hasarına neden olabilir.

- Çalışma sırasında kültivatörü kendinize doğru çekerken çok dikkatli olun.
- Şiddetli titreşim olursa ürünü durdurun. Benzinle çalışan bir ürününüz varsa HT kablosunu bujiden çıkarın. Aküyle çalışan bir ürününüz varsa aküyü çıkarın. Ürünün hasarlı olup olmadığını kontrol edin. Hasarları tamir edin.
- Ellerinizi bıçaklardan uzak tutun.

Kişisel koruyucu ekipman



UYARI: Ürünü kullanmadan önce aşağıdaki uyarı talimatlarını okuyun.

- Ürünü kullanırken daima onaylı kişisel koruyucu ekipmanları kullanın. Kişisel koruyucu ekipmanlar yaralanma riskini tamamen engelleyemez ancak bir kaza durumunda yaralanmanın derecesini azaltır. Bayinizin doğru ekipmanı seçmenize yardımcı olmasını sağlayın.
- Yeterli gürültü azaltması sağlayan onaylı kulak koruma ekipmanını kullanın. Uzun süre gürültüye maruz kalınması sürekli işitme bozukluğuna yol açabilir.

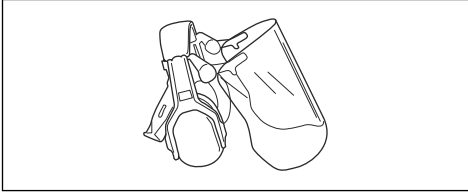

- Onaylı koruyucu gözlük kullanın. Vizör kullanıyorsanız onaylı koruma gözlüğü de kullanmanız gerekir. Onaylı koruma gözlükleri ABD'de ANSI Z87.1, AB ülkelerinde EN 166 standardıyla uyumlu olmalıdır.

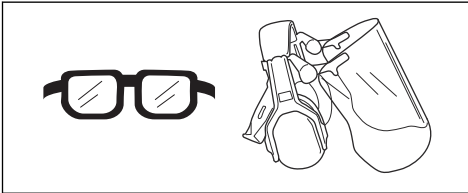

- Kesme donanımını takma, kontrol etme veya temizleme gibi eldiven gerektiren durumlarda eldiven kullanın.

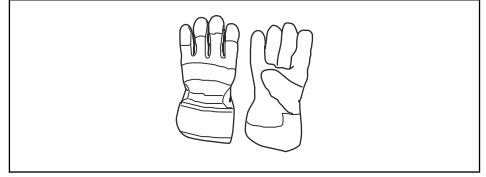

- Çelik burunlu ve kaymaz tabanlı koruyucu botlar kullanın.



- Sağlam kumaştan yapılmış kıyafetler kullanın. Daima kalın ve uzun pantolonlarla uzun kollu kıyafetler kullanın. Çalılara ve dallara takılabilecek bol kıyafetler kullanmayın. Takı takmayın; şort, sandalet giymeyin veya çıplak ayakla dolaşmayın. Saçınızı güvenli bir şekilde omuz hizasının üzerinde toplayın.
- İlk yardım ekipmanını yakında bulundurun.



Ataşman üzerindeki güvenlik araçları



UYARI: Ataşmanı kullanmadan önce aşağıdaki uyarı talimatlarını okuyun.

Bu bölümde ataşmanın güvenlik özellikleri, amacı ve ataşmanın düzgün çalışması için bakım ve kontrollerin nasıl yürütülmesi gerektiği açıklanmaktadır. Bu parçaların ataşmanınızın neresinde bulunduğunu görmek için *Ataşmana genel bakış sayfa: 222* başlığı altındaki talimatları okuyun.

Ataşman bakımı doğru şekilde yapılmazsa ve servis ve/veya onarım işlemleri profesyonel olarak gerçekleştirilmezse ataşmanın kullanım ömrü azalabilir ve kaza riski artabilir. Daha fazla bilgiye ihtiyacınız olursa lütfen en yakın servis bayisiyle iletişime geçin.



UYARI: Güvenlik bileşenleri kusurlu olan bir ataşmanı asla kullanmayın. Ataşmanın güvenlik ekipmanı bu bölümde açıklandığı gibi kontrol edilmeli ve bakıma alınmalıdır. Ataşmanınız bu kontrollerden herhangi birini

geçemese onarım için servis noktasıyla iletişime geçin.



UYARI: Ürünün servis ve onarım işlemlerinin tümü özel eğitim gerektirir. Bu durum özellikle ürünün güvenlik donanımı için geçerlidir. Ürününüz aşağıda açıklanan kontrollerin herhangi birinden başarıyla geçemese servis noktasıyla iletişime geçmeniz gerekir. Herhangi bir ürünümüzü satın aldığınızda profesyonel tamir ve servis hizmetlerinin mevcut bulunduğunu garanti etmekteyiz. Ürününüzü satan bayi bir servis bayisi değilse size en yakın servis noktasının adresini sorun.

1. Siperlikte hasar ve çatlak olmadığından emin olun.

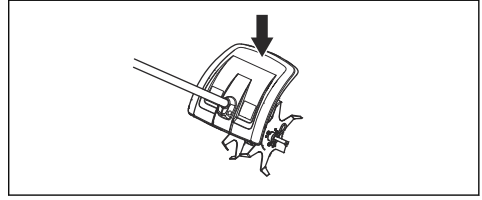

2. Darbeye maruz kaldıysa veya çatladıysa siperliği değiştirin.

Bakım için güvenlik talimatları



UYARI: Bakım yapmadan önce aşağıdaki uyarı talimatlarını okuyun.



UYARI: Ataşmanın herhangi bir parçası üzerinde işlem yapmadan önce her zaman ürünü durdurun. Ataşman, gaz/güç tetiği serbest bırakıldıktan sonra bile hareket etmeye devam edebilir. Benzinle çalışan bir ürününüz varsa HT kablolarını bujiden çıkarın. Aküyle çalışan bir ürününüz varsa aküyü çıkarın. Üzerinde çalışmaya başlamadan önce ataşmanın tamamen durduğundan emin olun.

- Çapalama işlemleri yalnızca gün ışığında veya diğer iyi aydınlatılmış koşullarda yapılmalıdır.
- Başlamadan önce ürünü tamamen kontrol edin. Hasarlı parçaları değiştirin. Siperliklerin ve kapakların tamamının yerinde olup olmadığını ve güvenli şekilde sabitlenip sabitlenmediğini kontrol edin. Tüm somunları ve vidaları kontrol edin.
- Benzinle çalışan bir ürününüz varsa yakıt sızıntısı olmadığından emin olun.
- Bıçakların hasarsız olduğunu ve çatlama veya benzeri hasar belirtisi göstermediğini kontrol edin. Gerekirse bıçakları değiştirin.

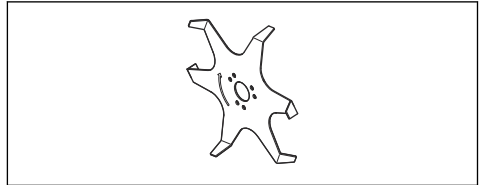

Kesme donanımını kontrol etme

Çatal dişleri, çapalama işlemlerindeki yüklerle dayanacak şekilde tasarlanmış ve üretilmiştir.

İki temel kural:

1. Kesme donanımlarını yalnızca önerdiğimiz siperliklerle kullanın!

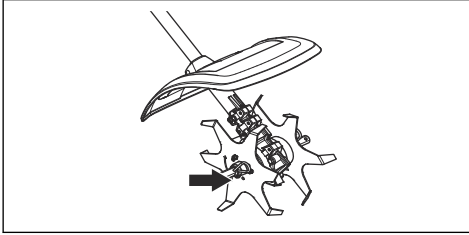

2. Kesme ataşmanında hasar veya çatlak olup olmadığını kontrol edin. Hasarlı bir kesme ataşmanı mutlaka değiştirilmelidir.

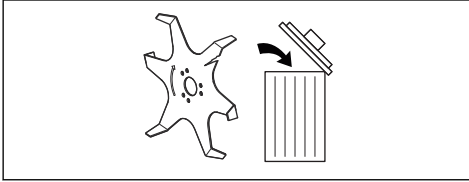

Kesme donanımı siperliğini kontrol etme

Bu siperlik gevşek nesnelerin operatöre sıçramasını önlemeyi amaçlar. Siperlik ayrıca operatörü kesme ataşmanına yanlışlıkla temas etmekten de korur.

- Testere korumasının takılı olduğundan ve hasarlı olmadığından emin olun.

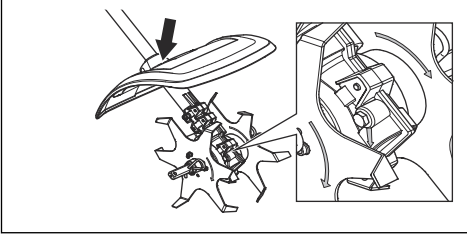

- Çatal dişlerinin ve çatal dişi korumasının doğru şekilde sabitlenmiş olup olmadığını kontrol edin. Dönme yönünün testerelede ve dişlide aynı olduğundan emin olun. Oklar aynı yöne bakmalıdır.

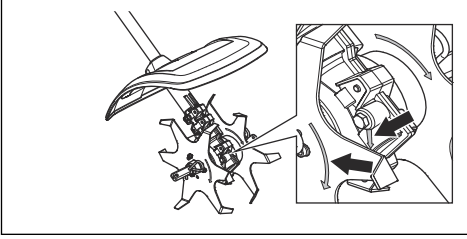

- Gaz/güç tetiği serbest bırakıldığında bıçakların hareket edip etmediğini kontrol edin.
- Gidonun ve güvenlik aparatlarının sağlam olduğundan emin olun. Eksik parçası olan veya parçaları teknik özelliklere kıyasla değiştirilmiş olan bir ürünü asla kullanmayın.
- Ürünü yalnızca hedeflenen amaç için kullanın.
- Temizlik, tamirat veya inceleme yapmadan önce kesme donanımının durduğundan emin olun. Benzinle çalışan bir ürününüz varsa HT kablolarını bujiden çıkarın. Aküyle çalışan bir ürününüz varsa aküyü çıkarın.
- Kültivatörü tamir ederken ağır hizmet tipi iş eldivenleri giyin.
- Tamir için yalnızca orijinal yedek parça kullanınız.
- Ürünü çocukların erişemeyeceği yerlerde saklayın.

Çalışma

Ürünü motor soğukken çalıştırma

Benzinle çalışan bir ürününüz varsa ürünü motor soğukken çalıştırmak için bu talimatlara uyun.

1. Temel ürün ısıtma işlemini gerçekleştirin, ardından ürünü kapatın.
2. Aksesuarı montaj talimatlarına uygun şekilde monte edin.

Bakım

Giriş

Aşağıda bazı genel bakım talimatlarını bulabilirsiniz. Daha fazla bilgiye ihtiyaç duyarsanız lütfen servisle irtibata geçin.

Bıçakları değiştirme



UYARI: Ataşmanın herhangi bir parçası üzerinde işlem yapmadan önce her zaman ürünü durdurun. Ataşman, gaz/güç tetiği serbest bırakıldıktan sonra bile hareket etmeye devam edebilir. Benzinle çalışan bir ürününüz varsa HT kablolarını bujiden çıkarın. Aküyle çalışan bir ürününüz varsa aküyü çıkarın. Üzerinde çalışmaya başlamadan önce ataşmanın tamamen durduğundan emin olun.

1. Kopilyayı gevşetin.

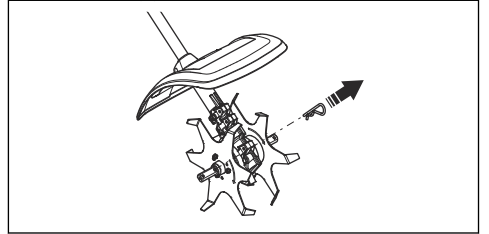

2. Kesici grubunu dişli kovanının çıkış aksından çıkarın.

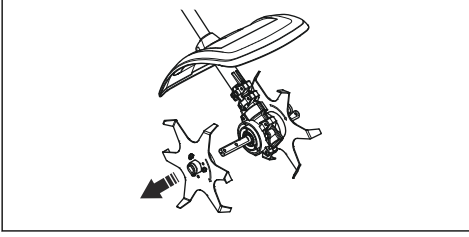

3. Kesici grubunu dişli kovanının çıkış aksına takın. Dönme yönünün testerelerde ve dişlide aynı olduğundan emin olun. Oklar aynı yöne bakmalıdır.

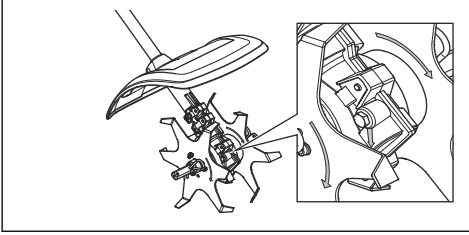

1. Siperliğin hasarsız olduğunu ve çatlak olmadığını kontrol edin. Darbeye maruz kaldıysa veya çatladıysa siperliği değiştirin.
2. Gaz/güç tetiği serbest bırakıldığında bıçakların hareket edip etmediğini kontrol edin.
3. Bıçakların hasarsız olduğunu ve çatlama veya benzeri hasar belirtisi göstermediğini kontrol edin. Gerekirse bıçakları değiştirin.
4. Somunların ve vidaların sıkı olup olmadığını kontrol edin.
5. Ürünün dış kısmını temizleyin.
6. Kopilyaların ve kamaların hasarsız ve doğru şekilde sabitlenmiş olup olmadığını kontrol edin.

Üründe günlük bakım yapma

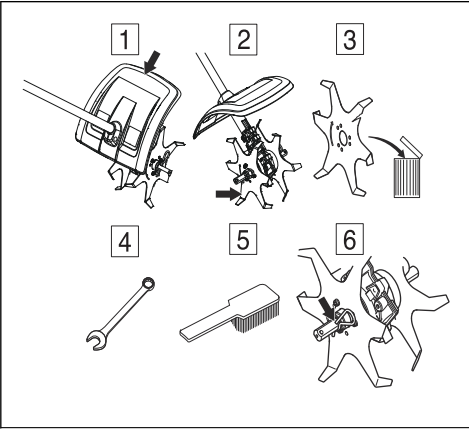

Taşıma, depolama ve atma

Taşıma ve depolama

Ataşmanı başka bir araç üzerinde taşıyorsanız daima onaylı sabitleme cihazlarını kullanın ve ataşmanın güvenli şekilde tutulduğundan emin olun.

Uzun süreli depolama öncesinde ataşmanın temizlendiğinden ve tam bir servis işleminin gerçekleştirildiğinden emin olun.

Teknik veriler

Benzinle çalışan ürünler için teknik veriler

	CA230
Ağırlık	
2 adet kesici ile ağırlık, kg	2,9
4 adet kesici (aksesuar) ile ağırlık, kg	3,7
Boyutlar, mm	
2 adet kesici	140
4 adet kesici (aksesuar)	235
Gürültü yayma ¹³³	
Ses gücü seviyesi, ölçülmüş dB (A)	105
Ses gücü seviyesi, L _{WA} dB (A) garantili	109
Ses seviyeleri ¹³⁴	
EN ISO 22868 uyarınca ölçülen operatörün kulağında oluşan eşdeğer ses basınç düzeyi, dB (A):	
Onaylı aksesuarla (orijinal) donatılmış	92,4
Titreşimler ¹³⁵	
uyarınca ölçülen tutma yerlerindeki eşdeğer titreşim düzeyleri (a _{hν,eq}), m/sn ²	
Onaylı aksesuarla (orijinal) donatılmış, sol/sağ	4,2/6,1

Aküyle çalışan ürünler için teknik veriler

325ILK + Çapalayıcı ataşmanı CA230	
Ağırlık	
2 adet kesici ile ağırlık, kg	2,3+2,9
4 adet kesici (aksesuar) ile ağırlık, kg	2,3+3,7
Gürültü yayma ¹³⁶	

¹³³ 2000/14/AT sayılı AT direktifi uyarınca ses gücü (L_{WA}) olarak çevrede ölçülen gürültü yayma seviyesi. Makine için bildirilen ses seviyesi, en yüksek seviyeyi veren orijinal kesme donanımıyla ölçülmüştür. Garanti edilen ve ölçülen ses düzeyi arasındaki fark, garantili ses gücünün 2000/14/AT Sayılı Direktif doğrultusunda ölçüm sonucundaki dağılımı ve aynı modelden farklı makineler arasındaki değişimleri de içermesidir.

¹³⁴ Makinenin eşdeğer ses basıncı düzeyi için bildirilen verilerdeki tipik istatistik dağılım (standart sapma) 1 dB (A) şeklindedir.

¹³⁵ Eş değer titreşim seviyesi için bildirilen verilerin tipik istatistik dağılımı (standart sapması) 1 m/sn² şeklindedir.

¹³⁶ 2000/14/AT sayılı AT direktifi uyarınca ses gücü (L_{WA}) olarak çevrede ölçülen gürültü yayma seviyesi. Makine için bildirilen ses seviyesi, en yüksek seviyeyi veren orijinal kesme donanımıyla ölçülmüştür. Garanti edilen ve ölçülen ses düzeyi arasındaki fark, garantili ses gücünün 2000/14/AT Sayılı Direktif doğrultusunda ölçüm sonucundaki dağılımı ve aynı modelden farklı makineler arasındaki değişimleri de içermesidir.

325iLK + Çapalayıcı ataşmanı CA230	
Ses gücü seviyesi, ölçülmüş dB (A)	89
Ses gücü seviyesi, L _{WA} dB (A) garantili	90
Ses seviyeleri ¹³⁷	
EN ISO 22868 uyarınca ölçülen operatörün kulağında oluşan ses basıncı seviyesi, dB (A):	
Onaylı aksesuarla (orijinal) donatılmış	78
Titreşimler ¹³⁸	
EN 62841-1 uyarınca ölçülen tutma yerlerindeki titreşim düzeyleri, m/sn ²	
Onaylı aksesuarla (orijinal) donatılmış, sol/sağ	1,3/2,2

Aksesuarlar

Aksesuarlar

Onaylı aksesuarlar	Aksesuar tipi	Siperlik, ürün no.
Çapalayıcı Kesici	4 adet bıçak	

¹³⁷ Makinenin ses basıncı seviyesi için bildirilen verilerdeki tipik istatistik dağılım (standart sapma) 3 dB (A) şeklindedir ve en yüksek seviyeyi veren orijinal ataşmanla ölçülmüştür.

¹³⁸ Titreşim düzeyi için bildirilen verilerin tipik istatistik dağılımı (standart sapması) 2 m/sn² şeklindedir. Akü ve yakıtla çalışan ürünlerin titreşim seviyelerini karşılaştırmak için titreşim hesaplayıcıyı kullanın. <https://www.husqvarna.com/tr/servisler-ve-cozumler/titreşim-hesaplayici/>.

Uyumluluk Bildirimi

AB Uyumluluk Bildirimi

Biz, **Husqvarna AB**, SE-561 82 Huskvarna, İsveç, tel: +46-36-146500 olarak tek sorumlu vasfıyla ürüne ilişkin aşağıdaki beyanlarda bulunmaktayız:

Açıklama	Çapalayıcı ataşmanı
Marka	Husqvarna
Tip/Model	CA230
Kimlik	2022 ve sonrası tarihli seri numaraları

aşağıdaki AB direktifleri ve yönetmelikleriyle tamamen uyumludur:

Direktif/Düzenleme	Açıklama
2006/42/AT	"makinelere ilgili"
2000/14/AT	"çevredeki gürültü emisyonlarıyla ilgili"
2011/65/AB	"elektrikli ve elektronik ekipmanlarda belirli tehlikeli maddelerin kullanımının kısıtlanmasına ilişkin"

ve aşağıdaki standartlar ve/veya teknik özellikler uygulanmıştır: ISO 11449:1994, EN IEC 63000:2018

0404, RISE SMP Svenska Maskinprovning AB, Box 7035, SE-750 07 Uppsala, Sweden, makine direktifinin (2006/42/AT) 12. maddesinin 3b hususu, ek IX'una uygun şekilde AT tip incelemesi gerçekleştirmiştir.

Sertifika numarası: SEC/14/2415

Huskvarna, 2022-03-29

Stefan Holmberg, AR-GE Direktörü, Teknoloji Yönetimi, Husqvarna AB

Teknik dokümantasyon sorumlusu

Türk ithalat şirketi daha fazla bilgi için temas edilecek:
Çullas Orman Bahçe ve Tarım Mak. San. Tic. A.Ş.
Suadiye Mh. Bağdat Cd. No:455/4
Kadıköy – 34740 İstanbul / Türkiye
Telefon: +90 216 519 88 82
Faks: +90 216 519 88 78
info@cullas.com.tr



内容

引言.....	232	运输、存放和废弃处理.....	237
安全性.....	233	技术参数.....	237
操作.....	236	附件.....	239
维护.....	236	一致性声明.....	240

引言

产品说明

连续开发产品是我们的政策，因此我们保留修改产品设计和外观的权利，恕不事先通知。

注意： 本手册涵盖了汽油驱动型和电池驱动型动力装置。

预期用途



警告： 本附件仅可与指定产品配套使用，详情请参阅产品《操作手册》中的“附件”一章。

本附件仅设计用于耕种。

产品概览

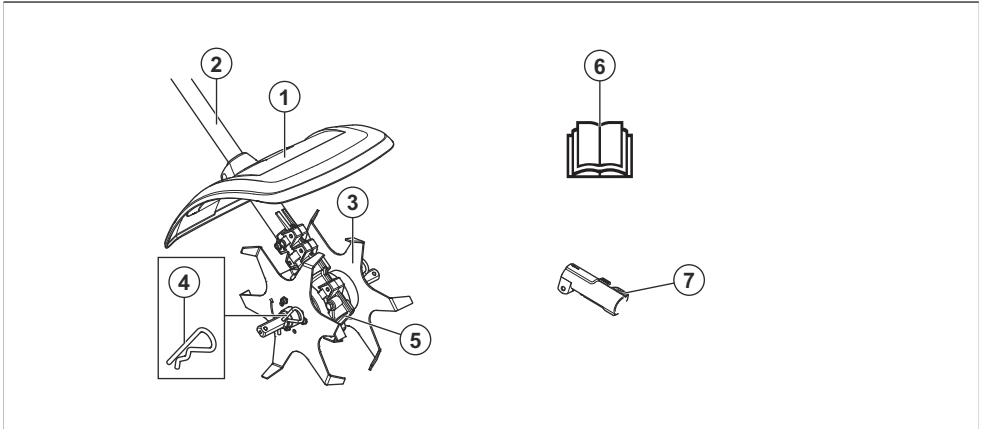

- 1. 锯片防护罩
- 2. 刀轴
- 3. 锯片
- 4. 开口销
- 5. 齿轮箱
- 6. 操作手册
- 7. 联轴节 (包含在产品中)



请认真阅读操作手册，确保在充分理解各项说明之后再使用附件。



请使用获得批准的听觉保护装备。请使用获得批准的眼部防护装备。如果可能产生扬尘，请佩戴通气口罩。



本附件符合适用的 EC 指令的要求。

附件和动力装置上的符号



使用本产品时疏忽大意或使用不当有可能导致操作人员或其他人员受到严重或致命伤害。



本产品符合适用的英国法规。



本产品运行期间，应与人员和动物保持至少 15 m/50 ft 的距离。



回转部件。确保四肢远离机器。箭头指示了旋转方向。



保持身体部位远离高温表面。



务必戴上检验合格的防护手套。



对环境的噪音排放的标签符合欧盟指令、英国指令和新南威尔士州法规“2017 年环境行动（噪音控制）保护法规”的要求。本产品的保证声功率级在标签中 *技术参数* 在第 237 页上和该标签上均有注明。



穿上坚固的防滑靴。



注意抛掷物和反弹物。

注意： 有关本附件上的其他符号/标识，请参阅适用于特定市场的特殊认证要求。



操作员必须确保 15 米范围内无任何人员或动物。当多名操作员在同一现场工作时，之间必须保持至少 15 米的安全距离。本附件可能会以很大的力量抛出物体，这些物体可能反弹回来。如果未使用建议的安全装备则可能会导致眼部严重受伤。

安全性

安全定义

本操作手册使用了“警告”、“小心”和“注释”来指出特别重要的内容。

一般安全须知



警告： 当不遵守手册中的说明可能会给操作员或周围人员带来伤害或死亡风险时，会使用此标志。



警告： 请在使用本产品前阅读下面的安全须知。



小心： 当不遵守手册中的说明可能会对产品和/或附件、其他材料或附近区域造成损坏时，会使用此标志。

- 请认真阅读操作手册，确保在充分理解各项说明之后再使用本产品。
- 这些说明是对本产品随附说明文件的补充。如需了解其他步骤，请参考本产品的操作说明。
- 任何情况下，未经制造厂的许可，不得修改本产品的的设计。请勿使用似乎已被他人改动过的附件，并且一定要使用原厂附件。未经许可擅自修改，或使用未经认可的附件，可能会对操作员或其他人员造成严重的伤害或死亡。

注意： 用于提供特定状况下所需的更多信息。

请阅读所有说明



警告： 使用电动园艺设备时，务必遵循基本的安全注意事项以降低失火、电击和人身伤害危险，包括以下注意事项：



警告： 请在使用本产品前阅读下面的警告说明。

- 有缺陷的锯片会增加发生事故的风险。
- 有时，草或石块可能会卡入耕耘中。清洁时务必停止运行引擎/马达。

- 注意抛掷物。切勿将切割锯片防护罩倾斜。石头、垃圾等会抛入眼中，导致失明或严重伤害。
- 使用过程中，齿轮可能会发热，并在之后一段时间仍有余热。触摸可能会烧伤。
- 如果发生事故时无法求救，请勿使用本产品。
- 仅将产品用于指定的用途。
- 感到疲劳时，或者在饮酒或曾服用可能会影响视力、判断力或协调能力的药物后，请勿操作本产品。
- 切勿在极端天气条件下使用本产品，如严寒、酷热和/或潮湿气候条件下。
- 禁止使用有故障的产品。按照本手册中的说明进行安全检查、维修和保养。部分维修和保养措施必须由受过培训并有相应资质的专家进行。请参阅“维修和保养”一节的说明。
- 严禁儿童使用本产品。
- 在事先未确定其他人是否阅读和理解了本操作手册的内容之前，禁止其使用本产品。
- 检查作业区。清除所有可能被抛出的松动物体或者可能缠绕切割齿或切割齿防护罩的松散物体，如石块、碎玻璃、钉子、钢丝、线缆等。
- 未经授权的人员不得靠近。在工作时，应确保儿童、动物、旁观者和助手保持在 15 米安全区以外的地方。如有人靠近，立即关停产品。
- 当您遇到任何情况，不知如何继续时，请咨询专家。与您的经销商或保养厂联系。
- 避免任何超出您能力范围的使用。
- 观察您的周围，确保不存在人或动物接触或影响您控制本产品的风险。
- 避免在不良的天气情况下使用本产品，例如浓雾、大雨、强风或是严寒等。在天气不良的情况下工作容易让人疲倦，更可能造成危险状况，例如地面容易滑倒。
- 确保您可以安全地移动与站立。检查您的周围区域是否存在障碍物（树根、岩石、树枝、沟渠等），以免您突然移动。在倾斜地面上工作时，要特别小心。

- 务必用双手握住本产品。将产品保持在身体右侧。

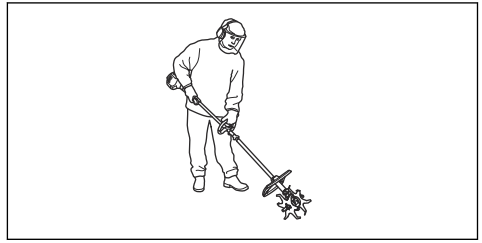

- 在引擎/马达运转期间，确保手脚不要靠近切割齿。



- 务必保持耕叉贴近地面。
- 务必在完成每个工作冲程后松开油门/开关扳机。如果引擎/马达在全开油门/速度的情况下长时间空载运行（即在使用本产品时，引擎未承受到切割锯片施加的阻力），会严重损坏引擎/马达。
- 作业时请将旋耕机朝向自己拉动要格外小心。
- 如果发生剧烈振动，则停止本产品。如为汽油驱动型产品，请断开火花塞上的 HT 导线。如为电池供电型产品，请取下电池。检查并确保本产品未受损。维修所有受损部分。
- 使双手远离锯片。

个人防护装备



警告： 请在使用本产品前阅读下面的警告说明。

- 操作产品时务必使用获得批准的个人防护装备。个人防护装备不能完全避免受伤，但当意外发生时，可降低伤害程度。请经销商协助您选择正确的防护装备。
- 使用获得批准的听觉保护设备，尽量降低噪音。长期接触噪音可能会导致永久性听力损伤。

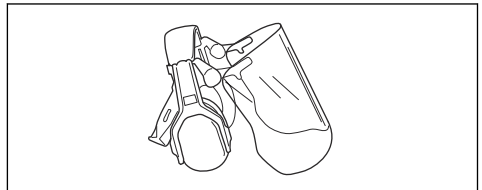

- 请使用获得批准的眼部保护装备。如果佩戴面罩，必须同时佩戴获得批准的护目镜。在美国，经批准的护



- 戴有听觉保护设备时，请留意警告信号或呼喊声。一旦引擎/马达停机，便取下听觉保护设备。
- 移动设备前，必须先关闭引擎/马达。
- 切勿在引擎/马达运转的情况下放下本产品，除非是放在您可以清楚看到的位置。
- 作业时，切割刀具必须远离操作员。切勿朝向操作员操作刀具，否则可能造成严重伤害。

目镜必须符合 ANSI Z87.1 标准；在欧盟国家/地区，必须符合 EN 166 标准。

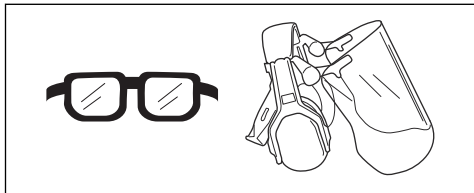

- 必要时戴上手套，例如在安装、检查或清洁切割设备时。

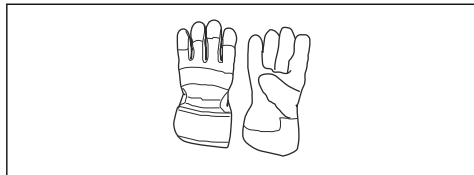

- 穿上带有钢鞋头和防滑鞋底的防护靴。



- 穿着高强度纤维制成的衣物。务必穿着结实的长裤和长袖衣服。切勿穿着容易钩住小树枝和分枝的衣物。切勿佩戴珠宝、穿着短裤、凉鞋或光脚。确保头发安全地挽在肩部以上。
- 确保急救箱触手可及。



本产品上的安全装置



警告： 请在使用本产品前阅读下面的警告说明。

本节介绍本产品的安全特性及用途，并说明如何进行检查和维护，以确保它正常运转。有关这些零件在本产品上的位置，请参阅产品概览在第 232 页上一节中的说明。

如果本产品维护不当或由非专业人员进行保养和/或维修，附件的使用寿命会缩短，发生意外的风险会增加。欲知更多详情请联系距您最近的保养代理商。



警告： 不得使用安全部件有缺陷的附件。本产品的安全装备必须按照本节说明进行检查和维护。如果在检查附件时发现故障，请联系保养厂进行维修。



警告： 本产品的保养和维修工作必须由经过专门培训的人员执行。对于本产品的安全装备来说尤其如此。如果您购买的产品在检修过程中出现下述故障，您必须与保养厂联络。如果您购买我们的产品，我们承诺提供专业的修理和保养。如果出售本产品的零售商不是保养代理商，应向他咨询离您最近的保养厂的地址。

检查切割设备

所设计和制造的耕叉可以承受耕种产生的负载。

两条基本守则：

1. 只能安装我们推荐的防护罩来使用切割锯片！

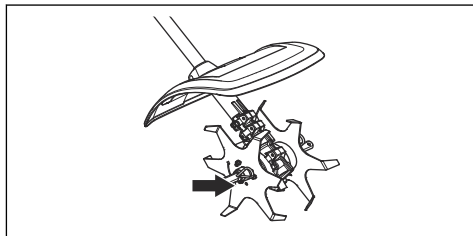

2. 检查切割锯片是否损坏或有裂痕。应始终更换损坏的切割锯片。

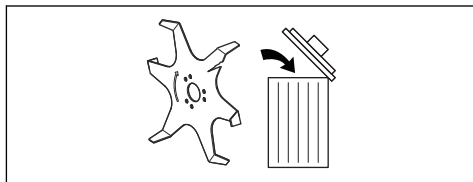

检查切割刀片防护罩

本防护罩旨在防止松散物体被抛向操作员。防护罩也可以防止操作员意外接触切割锯片。

1. 确保防护罩没有损坏或裂痕。

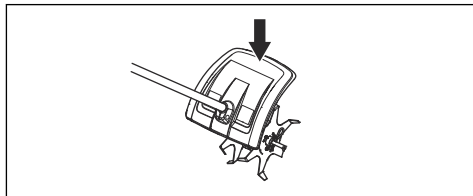

2. 如果防护罩受到碰撞或有裂痕，请予以更换。

维护安全须知



警告：请在执行维护之前阅读下面的警告说明。



警告：操作锯片的任何部分之前，务必先关闭本产品。即使释放油门/开关扳机以后，设备仍会继续转动。如为汽油驱动型产品，请断开火花塞上的 HT 导线。如为电池供电型产品，请取下电池。开始任何工作之前，确保锯片已完全停止。

- 耕种应仅在白天或其他光线充足的条件下进行。
- 开始工作前，先检查整个产品。更换损坏的部件。检查所有防护罩和盖板是否完整并牢固地固定。检查所有螺母和螺丝。
- 如为汽油驱动型产品，确保没有燃料泄漏。
- 检查并确保锯片没有损坏且没有任何裂痕或其他损坏的迹象。必要时更换锯片。

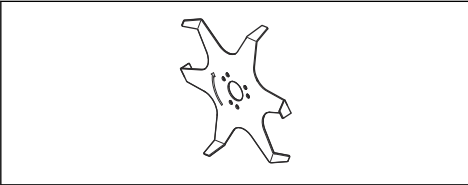

- 确保已安装切割齿防护罩且未损坏。

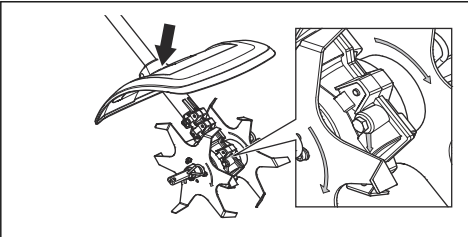

- 检查并确保正确固定耕叉和耕叉防护罩。确保旋转方向与切割齿和齿轮的旋转方向一致。箭头必须指向同一方向。

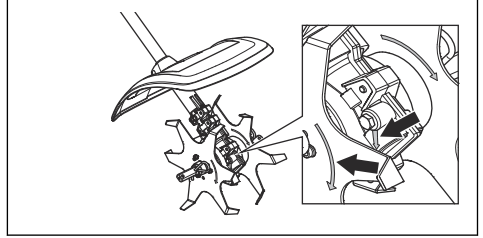

- 检查并确保当油门/开关扳机释放后锯片会停止转动。
- 确保手柄和安全功能正常工作。如果产品有零件缺失或进行过涉及规格的改装，请勿使用该产品。
- 仅将产品用于指定的用途。
- 确保切割锯片停止后再进行清洁、维修或检查。如为汽油驱动型产品，请断开火花塞上的 HT 导线。如为电池供电型产品，请取下电池。
- 维修旋耕机时，请佩戴耐磨的手套。
- 维修时，请仅使用原装备件。
- 将本产品存放在儿童触及不到的位置。

操作

在冷引擎情况下启动产品

如为汽油驱动型产品，遵守这些说明以在冷引擎情况下启动产品。

1. 运行主机预热，然后关闭本产品。
2. 按照安装指导安装附件。

维护

简介

以下是部分一般维修说明。欲知更多详情，请与保养厂联络。

更换刀片



警告：操作锯片的任何部分之前，务必先关闭本产品。即使释放油门/开关扳机以后，设备仍会继续转动。如为汽油驱动型产品，请断开火花塞上的 HT 导线。如为电池供电

型产品，请取下电池。开始任何工作之前，确保锯片已完全停止。

1. 松开开口销。

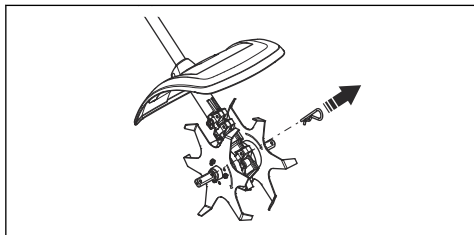

2. 从齿轮箱的输出轴上拆下切割齿套件。

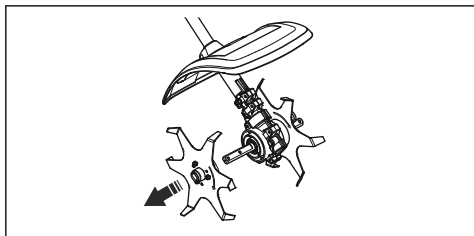

3. 将切割齿套件安装在齿轮箱的输出轴上。确保旋转方向与切割齿和齿轮的旋转方向一致。箭头必须指向同一方向。

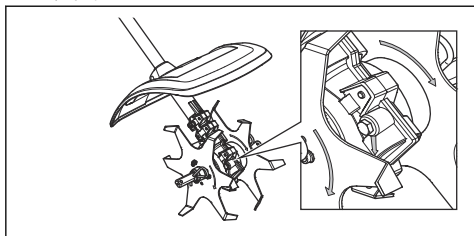

对产品进行日常保养

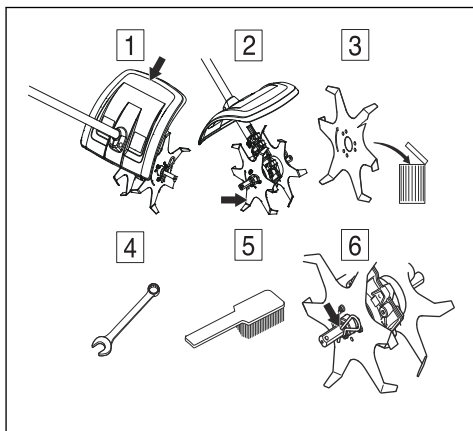

1. 检查并确保防护罩没有损坏或裂痕。如果防护罩受到碰撞或有裂痕，请予以更换。
2. 检查并确保当油门/开关扳机释放后锯片会停止转动。
3. 检查并确保锯片没有损坏且没有任何裂痕或其他损坏的迹象。必要时更换锯片。
4. 检查螺母和螺丝是否上紧。
5. 清洁本产品的外部。
6. 检查并确保开口销完好无损并正确固定。

运输、存放和废弃处理

运输及存放

在长时间存放之前，确保清洁附件并且进行全面保养。

如果用其他车辆运输附件，务必使用经认可的固定装置并确保牢牢固定附件。

技术参数

汽油驱动产品的技术数据

	CA230
重量	
含 2 个切割齿的重量, kg	2.9
含 4 个切割齿 (附件) 的重量, kg	3.7

	CA230
尺寸 (mm)	
2 个切割齿	140
4 个切割齿 (附件)	235
噪音排放 ¹³⁹	
声功率级 (测量值) , dB (A)	105
声能级, 保证值 L _{WA} dB (A)	109
声级 ¹⁴⁰	
操作员耳旁的等效声压级根据 EN ISO 22868 测量得出, 单位为 dB(A) :	
配有经过批准认证的附件 (原装)	92.4
振动 ¹⁴¹	
手柄的等效振级 (a _{h_v,eq}), 根据 测得, 单位为 m/s ²	
配有经过批准认证的附件 (原装) , 左/右	4.2/6.1

电池供电产品的技术数据

325iLK + 旋耕机附件 CA230	
重量	
含 2 个切割齿的重量, kg	2.3+2.9
含 4 个切割齿 (附件) 的重量, kg	2.3+3.7
噪音排放 ¹⁴²	
声功率级 (测量值) , dB (A)	89
声能级, 保证值 L _{WA} dB (A)	90
声级 ¹⁴³	
操作员耳旁的声压级, 根据 EN ISO 22868 测量得出, 单位为 dB (A) :	
配有经过批准认证的附件 (原装)	78
振动 ¹⁴⁴	
手柄振动水平, 根据 EN 62841-1 测量得出, 单位为 m/s ²	

¹³⁹ 环境噪音排放以声功率 (L_{WA}) 量测, 符合 EC 指令 2000/14/EC 的要求。报告给出的机器声功率级是按照原装切割锯片的最高噪声级别测量得出的。保证声功率与测定声功率之间存在差异, 在于保证声功率按照 2000/14/EC 指导文件的要求还包含了测量结果中的离差以及相同型号不同机器之间的偏差。

¹⁴⁰ 本机的等效声压级的报告数据中具有一个 1 dB (A) 的典型统计离差 (标准偏差)。

¹⁴¹ 等效振动级的报告数据中具有一个 1 米/秒² 的典型统计离差 (标准偏差)。

¹⁴² 环境噪音排放以声功率 (L_{WA}) 量测, 符合 EC 指令 2000/14/EC 的要求。报告给出的机器声功率级是按照原装切割锯片的最高噪声级别测量得出的。保证声功率与测定声功率之间存在差异, 在于保证声功率按照 2000/14/EC 指导文件的要求还包含了测量结果中的离差以及相同型号不同机器之间的偏差。

¹⁴³ 本机的声压级报告数据中具有 3 dB (A) 的典型统计离差 (标准偏差) , 并且是按照原装切割锯片的最高噪声级别测量得出的。

¹⁴⁴ 等效振动水平的报告数据中具有 2 m/s² 的典型统计离差 (标准偏差)。要比较振动水平、电池和燃烧产物, 请使用振动计算器。 <https://www.husqvarna.com/uk/services-solutions/vibration-calculator/>。

325ILK + 旋耕机附件 CA230	
配有经过批准认证的附件（原装），左/右	1.3/2.2

附件

附件

经批准使用的附件	附件类型	防护罩，货号
旋耕机切割齿	4 个锯片	

一致性声明

欧盟一致性声明

我们 **Husqvarna AB** (地址 : SE-561 82 Huskvarna ,
Sweden , 电话 : +46-36-146500) 谨此声明 , 本产品 :

描述	旋耕机附件
品牌	Husqvarna
类型/型号	CA230
标识	2022 及以后的序列号

完全符合以下欧盟指令和法规的要求 , 我们对此负有唯一
的责任 :

指令/法规	描述
2006/42/EC	"关于机械"
2000/14/EC	"关于环境噪音排放"
2011/65/EU	"关于在电气和电子设备中限制使用某些有害物质的指令"

并适用以下标准和/或技术规格 : ISO 11449:1994, EN
IEC 63000:2018

0404, RISE SMP Svenska Maskinprovning AB, Box
7035, SE-750 07 Uppsala, Sweden 已按照机械指令
(2006/42/EC) 第 12 条第 3b. 款附录 IX 完成了 EC 型式
检验。

证书编号 : SEC/14/2415

Huskvarna, 2022-03-29

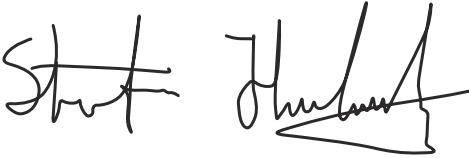

Husqvarna AB 技术管理部门研发总监 Stefan Holmberg
技术文档负责人



Contents

Introduction.....	2	Transportation, storage and disposal.....	9
Safety.....	3	Technical data.....	9
Operation.....	7	Accessories.....	10
Maintenance.....	8		

Introduction

Product description

We have a policy of continuous product development and therefore reserve the right to modify the design and appearance of the products without prior notice.

Note: This manual cover both gasoline operated and battery operated power units.

Intended use



WARNING: This attachment may only be used together with the intended product, see the accessory chapter in the Operator's Manual of the product.

The attachment is only designed for cultivating.

Attachment overview

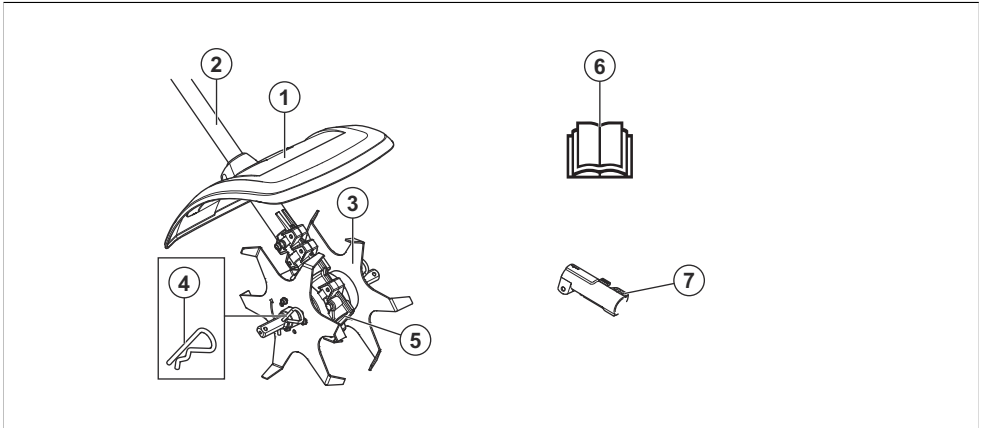

1. Blade guard
2. Shaft
3. Blades
4. Split pin
5. Gear housing
6. Operator's manual
7. Shaft coupling (Included with the product)



Read the operator's manual carefully and make sure you understand the instructions before you use the attachment.



Use approved hearing protection. Use approved eye protection. Use a breathing mask when there is a risk of dust.



Rotating parts. Keep hands and feet clear. The arrow indicates the direction of rotation.



Careless or incorrect use of this attachment can result in serious or fatal injury to the operator or others.



Always wear approved protective gloves.



Keep a minimum of 15 m / 50 ft distance to persons and animals during operation of the product.



Wear sturdy, non-slip boots.



Keep all parts of your body away from the hot surfaces.



Watch out for thrown objects and ricochets.

Note: Other symbols/decals on the attachment refer to special certification requirements for certain markets.



The operator must ensure that no people or animals come closer than 15 meters. When several operators are working at the same site a safety distance of at least 15 meters must be in effect. The attachment can forcibly throw objects that can bounce back. This can result in serious eye injuries if the recommended safety equipment is not used.

California Proposition 65

 WARNING
<p>The engine exhaust from this product contains chemicals known to the State of California to cause cancer, birth defects or other reproductive harm.</p>

Safety

Safety definitions

Warnings, cautions and notes are used to point out specially important parts of the operator's manual.



WARNING: Used if there is a risk of injury or death for the operator or bystanders if the instructions in the manual are not obeyed.



CAUTION: Used if there is a risk of damage to the product and/or the attachment, other materials or the adjacent area if the instructions in the manual are not obeyed.

Note: Used to give more information that is necessary in a given situation.

Read all instructions



WARNING: When using electric gardening appliances, basic safety precautions should always be followed to reduce the risk of fire, electric shock, and personal injury, including the following:

General safety instructions



WARNING: Read the safety instructions that follow before you use the attachment.

- Please read the operator's manual carefully and make sure you understand the instructions before using the attachment.
- These instructions supplement the instructions that were included with the product. For other procedures, please refer to the operating instructions for the product.
- Under no circumstances may the design of the attachment be modified without the permission of the manufacturer. Do not use an attachment that appears to have been modified by others and always use original accessories. Non-authorized modifications and/or accessories can result in serious personal injury or the death of the operator or others.

Safety instructions for operation



WARNING: Read the warning instructions that follow before you use the product.

- Faulty blades can increase the risk of accidents.
- At times grass and stones can become caught in the tines. Always stop the engine/motor when cleaning.
- Watch out for thrown objects. Never lean over the cutting attachment guard. Stones, rubbish, etc. can be thrown up into the eyes causing blindness or serious injury.
- The gear can get hot during use and may remain so for a while afterwards. You could get burnt if you touch it.
- Do not use the product unless you are able to call for help in the event of an accident.
- Only use the product for the purpose it was intended for.
- Never use the product if you are tired, if you have drunk alcohol, or if you are taking medication that could affect your vision, your judgement or your coordination.
- Never use the product in extreme weather conditions such as severe cold, very hot and/or humid climates.
- Never use a product that is faulty. Carry out the safety checks, maintenance and service instructions described in this manual. Some maintenance and service measures must be carried out by trained and qualified specialists. See instructions under the Maintenance heading.
- Never allow children to use the product.
- Never allow anyone else to use the product without first ensuring that they have read and understood the contents of the operator's manual.

- Inspect the working area. Remove all loose objects, such as stones, broken glass, nails, steel wire, string, etc. that could be thrown out or become wrapped around the cutter or cutter guard.
- Keep unauthorised persons at a distance. Children, animals, onlookers and helpers should be kept outside the safety zone of 15 m while you work. Stop the product immediately if anyone approaches.
- If you encounter a situation where you are uncertain how to proceed you should ask an expert. Contact your dealer or your service workshop.
- Avoid all usage which you consider to be beyond your capability.
- Observe your surroundings and make sure that there is no risk of people or animals coming in contact with or affect your control of the product.
- Do not use the product in bad weather, such as dense fog, heavy rain, strong wind, intense cold, etc. Working in bad weather is tiring and can lead to dangerous conditions, e.g. slippery surfaces.
- Make sure you can move and stand safely. Check the area around you for possible obstacles (roots, rocks, branches, ditches, etc.) in case you have to move suddenly. Take great care when working on sloping ground.



- Listen out for warning signals or shouts when you are wearing hearing protection. Always remove your hearing protection as soon as the engine/motor stops.
- The engine/motor must be switched off before moving.
- Never put the product down with the engine/motor running unless you have it in clear sight.
- The cutting tool must work away from the operator. Never work with the tool towards the operator as this may cause serious injury.
- Always hold the product with both hands. Hold the product on the right of your body.



- Make sure your hands and feet do not come near the cutter when the engine/motor is running.



- Always keep the tines close to the ground.
- Always release the throttle/power trigger after each working operation. Long periods at full throttle/speed without any load on the engine/motor (i.e. without the resistance that the cutting attachment exerts on the engine when you are using the product) can lead to serious engine/motor damage.
- Pay extra attention when pulling the cultivator towards you while working.
- If heavy vibration occurs, stop the product. If you have a gasoline operated product, disconnect the HT lead from the spark plug. If you have a battery operated product, remove the battery. Check that the product is not damaged. Repair any damage.
- Keep hands away from blades.

Other safety information

- Avoid Dangerous Environment – Don't use appliances in damp or wet locations.
- Don't Use In Rain.
- Keep Children Away – All visitors should be kept at a distance from work area.
- Dress Properly – Do not wear loose clothing or jewelry. They can be caught in moving parts. Use of rubber gloves and substantial footwear is recommended when working outdoors. Wear protective hair covering to contain long hair.
- Use Safety Glasses – Always use face or dust mask if operation is dusty.
- Use Right Appliance – Do not use appliance for any job except that for which it is intended.
- Avoid Unintentional Starting – Don't carry plugged-in appliance with finger on switch. Be sure switch is off when plugging in.
- Don't Force Appliance – It will do the job better and with less likelihood of a risk of injury at the rate for which it was designed.
- Don't Overreach – Keep proper footing and balance at all times.
- Stay Alert – Watch what you are doing. Use common sense. Do not operate appliance when you are tired.
- Store Idle Appliances Indoors – When not in use, appliances should be stored indoors in dry, and high or locked-up place – out of reach of children.
- Maintain Appliance With Care – Keep cutting edge sharp and clean for best performance and to reduce

the risk of injury. Follow instructions for lubricating and changing accessories. Keep handles dry, clean, and free from oil and grease.

- Check Damaged Parts – Before further use of the appliance, a guard or other part that is damaged should be carefully checked to determine that it will operate properly and perform its intended function. Check for alignment of moving parts, binding of moving parts, breakage of parts, mounting, and any other condition that may affect its operation. A guard or other part that is damaged should be properly repaired or replaced by an authorized service center unless indicated elsewhere in this manual.

Personal protective equipment



WARNING: Read the warning instructions that follow before you use the product.

- Always use approved personal protective equipment when you use the product. Personal protective equipment cannot fully prevent injury but it decreases the degree of injury if an accident does occur. Let your dealer help you select the right equipment.
- Use approved hearing protection that provides adequate noise reduction. Long-term exposure to noise can result in permanent hearing impairment.

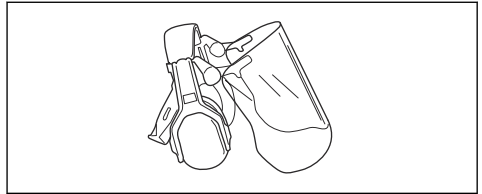

- Use approved eye protection. If you use a visor, you must also use approved protective goggles. Approved protective goggles must comply with the ANSI Z87.1 standard in the USA or EN 166 in EU countries.

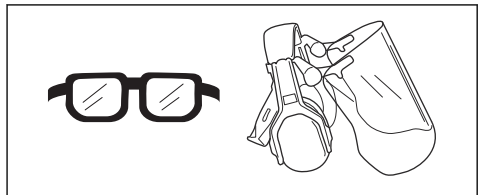

- Use gloves when necessary, for example when you attach, examine or clean the cutting equipment.

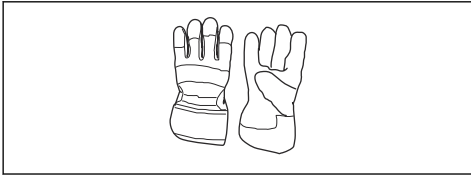

- Use protective boots with steel toes and non-slip soles.



- Use clothing made of a strong fabric. Always use heavy, long pants and long sleeves. Do not use loose clothing that can catch on twigs and branches. Do not wear jewelry, short pants, sandals or go with bare feet. Put your hair up safely above shoulder level.
- Keep first aid equipment close at hand.



Safety devices on the attachment



WARNING: Read the warning instructions that follow before you use the attachment.

This section contains the attachment's safety features, its purpose and how checks and maintenance should be carried out to ensure that it operates correctly. See instructions under the heading *Attachment overview on page 2* to find where these parts are located on your attachment.

The life span of the attachment can be reduced and the risk of accidents can increase if attachment maintenance is not carried out correctly and if service and/or repairs are not carried out professionally. If you need further information please contact your nearest servicing dealer.



WARNING: Never use an attachment with defective safety components. The attachment's safety equipment must be inspected and maintained as described in this section. If your attachment fails any of

these checks, contact your service agent to get it repaired.



WARNING: All servicing and repair work on the product requires special training. This is especially true of the product's safety equipment. If your product fails any of the checks described below you must contact your service agent. When you buy any of our products we guarantee the availability of professional repairs and service. If the retailer who sells your product is not a servicing dealer, ask him for the address of your nearest service agent.

To do a check of the cutting equipment

The tines are designed and machined to withstand the loads resulting from cultivating.

The two basic rules:

1. Only use cutting attachments with the guards we recommend!

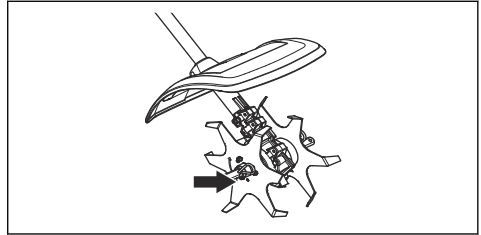

2. Check the cutting attachment for damage or cracks. A damaged cutting attachment should always be replaced.

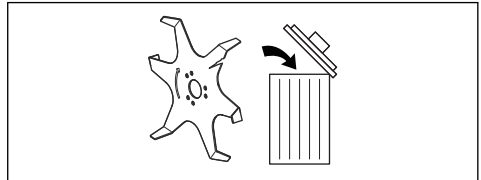

To do a check of the cutting attachment guard

This guard is intended to prevent loose objects from being thrown towards the operator. The guard also protects the operator from accidental contact with the cutting attachment.

1. Ensure that the guard is undamaged and is not cracked.

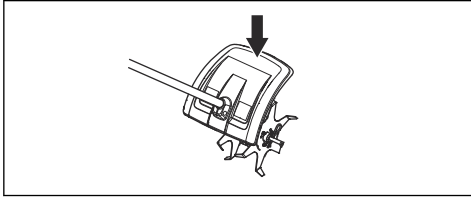

2. Replace the guard if it has been exposed to impact or is cracked.

Safety instructions for maintenance



WARNING: Read the warning instructions that follow before you do maintenance.



WARNING: Always stop the product before you work on any part of the attachment. It can continue to move even after the throttle/power trigger is released. If you have a gasoline operated product, disconnect the HT leads from the spark plug. If you have a battery operated product, remove the battery. Ensure the attachment has stopped completely before you start to work on it.

- Cultivating should only be done in daylight or other well-lit conditions.
- Check the entire product before starting. Replace damaged parts. Check that all guards and covers are complete and fastened securely. Check all nuts and screws.
- If you have a gasoline operated product, make sure that there are no fuel leaks.
- Check that the blades are undamaged and show no signs of cracking or other damage. Replace the blades if necessary.

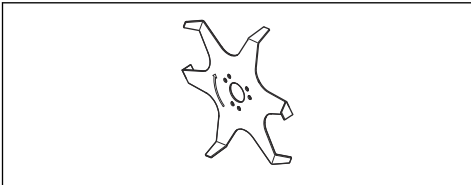

- Make sure the cutter guard is fitted and not damaged.

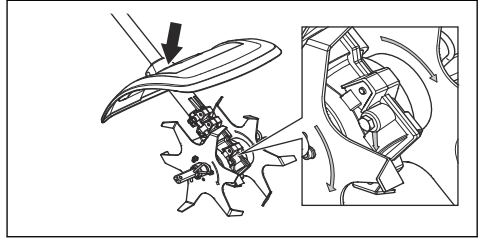

- Check that the tines and tine guard are secured correctly. Make sure the direction of rotation agrees with the cutters and on the gear. The arrows must point in the same direction.

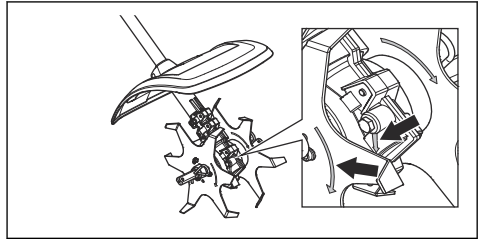

- Check that the blades do not move when the throttle/power trigger is released.
- Make sure the handle and safety features are in order. Never use a product that has any parts missing or has been modified in relation to the specification.
- Only use the product for the purpose it was intended for.
- Make sure the cutting attachment has stopped before cleaning, carrying out repairs or an inspection. If you have a gasoline operated product, disconnect the HT leads from the spark plug. If you have a battery operated product, remove the battery.
- Wear heavy-duty gloves when repairing the cultivator.
- Use only original spare parts for repairs.
- Store the product out of reach of children.

SAVE THESE INSTRUCTIONS

Operation

To start the product with a cold engine

If you have a gasoline operated product, obey these instructions to start the product with a cold engine.

1. Run the basic product warm and then shut down the product.
2. Mount the accessory as per the assembly instructions.

Maintenance

Introduction

Below you will find some general maintenance instructions. If you need further information please contact your service workshop.

To replace the blades



WARNING: Always stop the product before you work on any part of the attachment. It can continue to move even after the throttle/power trigger is released. If you have a gasoline operated product, disconnect the HT leads from the spark plug. If you have a battery operated product, remove the battery. Ensure the attachment has stopped completely before you start to work on it.

1. Loosen the split pin.

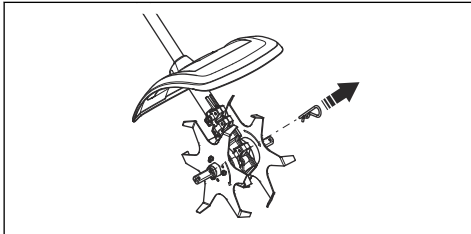

2. Remove the cutter package from the gear housing's output axle.

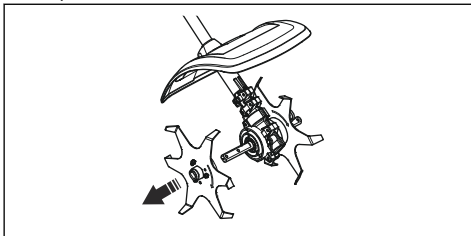

3. Mount the cutter package onto the gear housing's output shaft. Make sure the direction of rotation agrees with the cutters and on the gear. The arrows must point in the same direction.

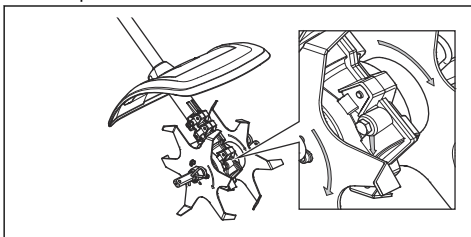

To perform daily maintenance on the product

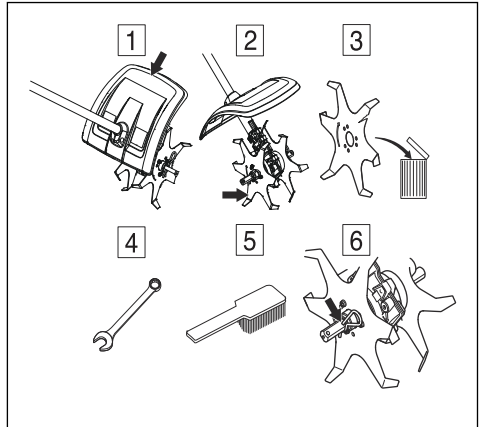

1. Check that the guard is undamaged and not cracked. Replace the guard if it has been exposed to impact or is cracked.
2. Check that the blades do not move when the throttle/power trigger is released.
3. Check that the blades are undamaged and show no signs of cracking or other damage. Replace the blades if necessary.
4. Check that nuts and screws are tight.
5. Clean the outside of the product.
6. Check that the split pins and cotter pins are undamaged and secured correctly.

Transportation, storage and disposal

Transport and storage

Ensure the attachment is cleaned and that a complete service is carried out before long-term storage.

If transporting the attachment on another vehicle always use approved securing devices and make sure that the attachment is securely held.

Technical data

Technical data for gasoline operated products

	CA230
Weight	
Weight with 2x cutters, lb/kg	6.2/2.9
Weight with 4x cutters (accessory), lb/kg	8.2/3.7
Dimensions	
2x cutters, inch/mm	5.5/140
4x cutters (accessory), inch/mm	9.2/235
Sound levels ¹	
Equivalent sound pressure level at the operator's ear, measured according to ISO 22868, dB (A):	
Equipped with approved accessory (original)	92.4
Vibrations ²	
Equivalent vibration levels ($a_{hv,eq}$) at handles, measured according to ISO 22867, m/s^2 :	
Equipped with approved accessory (original), left/right	4.2./6.1

Technical data for battery operated products

325ILK + Cultivator attachment CA230	
Weight	
Weight with 2x cutters, lb/kg	5.1/2.3+6.2/2.9
Weight with 4x cutters (accessory), lb/kg	5.1/2.3+8.2/3.7
Sound levels ³	
Sound pressure level at the operator's ear, measured according to EN ISO 22868 , dB (A):	

¹ Reported data for equivalent sound pressure level for the machine has a typical statistical dispersion (standard deviation) of 1 dB (A).

² Reported data for equivalent vibration level has a typical statistical dispersion (standard deviation) of 1 m/s^2 .

³ Reported data for sound pressure level for the machine has a typical statistical dispersion (standard deviation) of 1 dB (A) and has been measured with the original attachment that gives the highest level.

325iLK + Cultivator attachment CA230	
Equipped with approved accessory (original), dB (A)	93
Vibrations ⁴	
Vibration levels at handles, measured according to EN 62841-1, m/s ²	
Equipped with approved accessory (original), left/right	1.3/2.2

Accessories

Accessories

Approved accessories	Accessory type	Guard, art. no.
Cultivator Cutter	4 x blades	

⁴ Reported data for vibration level has a typical statistical dispersion (standard deviation) of 2 m/s². For comparison of vibrations levels, battery and combustion products use vibration calculator. <https://www.husqvarna.com/uk/services-solutions/vibration-calculator/>.

Contenido

Introducción.....	11	Transporte, almacenamiento y eliminación de residuos.....	18
Seguridad.....	12	Datos técnicos.....	18
Funcionamiento.....	17	Accesorios.....	19
Mantenimiento.....	17		

Introducción

Descripción de la máquina

Husqvarna AB tiene una política de desarrollo continuo de productos y, por lo tanto, se reserva el derecho de modificar el diseño y el aspecto de los productos sin previo aviso.

Nota: Este manual aborda las unidades de alimentación que funcionan tanto con gasolina como con baterías.

Uso específico



ADVERTENCIA: Este accesorio solo puede utilizarse en conjunto con el producto relacionado; consulte el capítulo sobre accesorios en el manual de usuario del producto.

El accesorio está diseñado únicamente para tareas de cultivo.

Vista general del accesorio

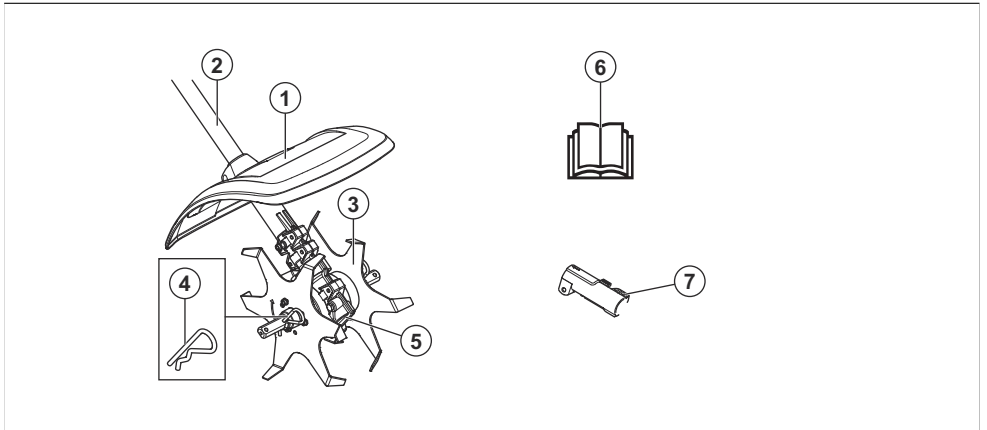

1. Protector de la cuchilla
2. Eje
3. Cuchillas
4. Pasador partido
5. Caja de engranajes
6. Manual de usuario
7. Acoplamiento de eje (incluido con el producto)



Lea el manual de instrucciones atentamente y asegúrese de entender las instrucciones antes de utilizar el accesorio.



Símbolos que aparecen en el accesorio y en la unidad de alimentación



El uso incorrecto o descuidado de este accesorio puede ocasionar lesiones graves o mortales al operador u otras personas.



Use protección auricular aprobada. Use protección ocular aprobada. Use una máscara respiratoria ante la posible presencia de polvo.



Piezas giratorias. Mantenga las manos y los pies alejados. La flecha indica el sentido de rotación.



Manténgase a un mínimo de 15 m/50 pies de distancia de las personas y los animales mientras el producto esté funcionando.



Use siempre guantes protectores aprobados.



Mantenga todas las partes del cuerpo lejos de las superficies calientes.



Use botas antideslizantes y resistentes.

Nota: Otros símbolos o etiquetas en el equipo hacen referencia a requisitos de certificación especiales para ciertos mercados.



Tenga cuidado con los objetos que puedan salir despedidos o producir algún impacto por efectos de rebote.

El operador se debe asegurar de que ninguna persona o animal se acerque a menos de 15 metros. Cuando varios operadores trabajan en el mismo lugar, se debe establecer una distancia de seguridad de, al menos, 15 metros. El accesorio puede echar a volar objetos violentamente que pueden rebotar. Lo anterior puede provocar heridas graves en los ojos si no se utiliza el equipo de seguridad recomendado.



Propuesta 65 de California

¡ADVERTENCIA!

Los gases de escape del motor de este producto contienen sustancias químicas conocidas en el Estado de California como causantes de cáncer, defectos congénitos y otros daños reproductivos.

Seguridad

Definiciones de seguridad

Las advertencias, precauciones y notas se utilizan para señalar las piezas particularmente importantes del manual del usuario.



ADVERTENCIA: Se utilizan para señalar el riesgo de lesiones graves o mortales para el operador o para aquellos

que se encuentren cerca si no se siguen las instrucciones del manual.



PRECAUCIÓN: Se utilizan para señalar el riesgo de dañar el producto o accesorio, otros materiales o el área adyacente si no se respetan las instrucciones del manual.

Nota: Se utilizan para entregar más información necesaria en situaciones particulares.

Lea todas las instrucciones



ADVERTENCIA: Cuando utilice aparatos eléctricos para jardines, siga siempre las precauciones de seguridad básicas para reducir el riesgo de incendio, sacudida eléctrica y daños personales, como los siguientes:

Instrucciones generales de seguridad



ADVERTENCIA: Lea las siguientes instrucciones de seguridad antes de usar el accesorio.

- Lea cuidadosamente el manual de usuario y asegúrese de que entienda las instrucciones antes de utilizar el accesorio.
- Estas instrucciones son un complemento de las instrucciones que se incluyen con el producto. Para otros procedimientos, consulte las instrucciones de operación del producto.
- Bajo ninguna circunstancia podrá modificar el diseño del accesorio sin el permiso del fabricante. No utilice un accesorio que parezca haber sido modificado por otras personas y utilice siempre los accesorios originales. Las modificaciones o accesorios no autorizados pueden provocar daños personales o la muerte del operador u otras personas.

Instrucciones de seguridad para el funcionamiento



ADVERTENCIA: Lea atentamente las instrucciones de advertencia siguientes antes de usar el producto.

- Las cuchillas defectuosas pueden aumentar el riesgo de accidentes.
- A veces, se pueden quedar atascados césped y piedras en los dientes. Siempre detenga el motor cuando realice tareas de limpieza.
- Esté atento a que no salgan objetos despedidos. No se apoye nunca sobre la protección del equipo de corte. Es posible que las piedras, residuos, etc. salgan despedidos en dirección a los ojos y le causen ceguera o lesiones graves.
- El engranaje puede calentarse durante el uso y es posible que permanezca caliente por un largo tiempo. Si lo toca, puede quemarse.
- No utilice el producto a menos que sea capaz de pedir ayuda en caso de accidente.
- Utilice el producto únicamente para el uso al que está destinado.

- No utilice el producto si está cansado, si ha ingerido alcohol o si toma medicamentos que puedan afectarle la vista, su capacidad de discernimiento o la coordinación.
- No utilice el producto en condiciones climáticas extremas como frío intenso o climas muy calurosos o húmedos.
- Nunca utilice un producto que esté defectuoso. Realice las comprobaciones de seguridad, el mantenimiento y las instrucciones de servicio descritas en este manual. Especialistas capacitados y calificados deben llevar a cabo algunas medidas de mantenimiento y servicio. Consulte las instrucciones bajo el título Mantenimiento.
- Nunca permita que los niños utilicen este producto.
- Nunca permita que otras personas utilicen el producto sin asegurarse primero de que han leído y comprendido el contenido del manual de usuario.
- Inspeccione la zona de trabajo. Quite todos los objetos sueltos, como piedras, cristales rotos, clavos, alambres de acero, cuerdas, etc., que puedan ser lanzados o enredarse en la cortadora o la protección de la cortadora.
- Mantenga a distancia a personas no autorizadas. Los niños, animales, observadores y ayudantes deben mantenerse fuera de la zona de seguridad de 15 metros durante el trabajo. Detenga el producto de inmediato si alguien se acerca.
- Si se encuentra en una situación en la que no está seguro de cómo proceder, debe preguntarle a un experto. Póngase en contacto con el distribuidor o el taller de servicio.
- Evite todos los usos que considere que están más allá de su capacidad.
- Preste atención a su entorno y asegúrese de que no hay riesgo de que ninguna persona o animal entre en contacto con el producto o afecten su control.
- No utilice el producto en condiciones climáticas desfavorables, como niebla densa, lluvia intensa, vientos fuertes o frío intenso, entre otras. Trabajar con mal tiempo es agotador y puede crear condiciones peligrosas, por ejemplo, superficies resbalosas.
- Cerciórese de que puede caminar y mantenerse de pie con seguridad. Revise el área a su alrededor para detectar posibles obstáculos (raíces, piedras, ramas, zanjas, etc.) en caso de que tenga que moverse repentinamente. Tenga sumo cuidado al trabajar en terreno inclinado.



- Preste atención a las señales de advertencia o gritos cuando utilice protectores auriculares. Siempre retire sus protectores auriculares en cuanto se detenga el motor.
- El motor debe apagarse antes de moverlo.
- Nunca deje el producto en el suelo mientras el motor esté funcionando, a menos que lo tenga a la vista.
- La herramienta de corte debe usarse en dirección opuesta al operador. Nunca trabaje con la herramienta apuntando hacia el operador, ya que esto podría causar lesiones graves.
- Siempre sujete el producto con ambas manos. Mantenga el producto a la derecha de su cuerpo.



- Asegúrese de mantener las manos y los pies alejados de la cortadora cuando el motor esté en funcionamiento.



- Mantenga siempre los dientes cerca del suelo.
- Siempre suelte el acelerador/gatillo de alimentación después de cada operación de trabajo. Los períodos prolongados con una máxima aceleración sin ninguna carga en el motor (es decir, sin la resistencia que el equipo de corte ejerce sobre el motor cuando se utiliza el producto) podrían provocar daños graves al motor.
- Preste especial atención cuando acerque la cultivadora hacia usted durante el trabajo.
- Si se producen vibraciones excesivas, detenga el producto. Si se trata de un producto que funciona con gasolina, desconecte el cable de alta tensión de la bujía. Si se trata de un producto que funciona con baterías, quite la batería. Compruebe que el producto no esté dañado. Repare cualquier daño.
- Mantenga las manos alejadas de las cuchillas.

Otra información de seguridad

- Evite las zonas peligrosas: no utilice los aparatos en lugares húmedos o mojados.
- No los utilice bajo la lluvia.

- Mantenga a los niños alejados: se debe mantener alejados a todos los visitantes de la zona de trabajo.
- Utilice la indumentaria adecuada: no use ropa suelta ni joyas. Pueden quedarse atrapadas en las piezas móviles. Se recomienda el uso de guantes de goma y calzado resistente cuando se trabaja en exteriores. Use un gorro protector para contener el pelo largo.
- Uso de antiparras: utilice siempre protección facial o máscara contra polvo si la operación genera polvo.
- Utilice el aparato de forma adecuada: no utilice el aparato para ningún trabajo que no sea el previsto.
- Evite los arranques accidentales: no transporte el aparato conectado con el dedo sobre el interruptor. Asegúrese de que el interruptor esté apagado antes de conectarlo.
- No fuerce el aparato: obtendrá mejores resultados y menos probabilidades de sufrir lesiones si lo utiliza a la velocidad para la que fue diseñado.
- No se estire demasiado: mantenga una posición y un equilibrio adecuados en todo momento.
- Manténgase alerta: observe lo que hace. Utilice el sentido común. No utilice el aparato si está cansado.
- Almacene los aparatos inactivos en espacios cerrados: cuando no se utilicen, los aparatos se deben almacenar en espacios cerrados, secos, altos o con llave, fuera del alcance de los niños.
- Manipule el aparato con cuidado: mantenga afilado y limpio el borde cortante para obtener un mejor rendimiento y reducir el riesgo de lesiones. Siga las instrucciones de lubricación y cambio de accesorios. Mantenga los mangos secos, limpios y sin grasa ni aceite.
- Revise las piezas dañadas: antes de volver a utilizar el aparato, se debe revisar minuciosamente una protección u otra pieza que presente daños para determinar si funciona correctamente y si sirve para su función prevista. Revise la alineación de las piezas móviles, las uniones de piezas móviles, la rotura de piezas, el montaje y cualquier otra condición que pueda afectar su funcionamiento. Un centro de servicio autorizado debe reparar adecuadamente o reemplazar una protección u otra pieza que presente daños, a menos que en este manual se indique otro lugar.

Equipo de protección personal



ADVERTENCIA: Lea atentamente las instrucciones de advertencia siguientes antes de usar el producto.

- Utilice siempre el equipo de protección personal adecuado cuando use el producto. El equipo de protección personal no puede impedir el riesgo de lesiones, pero disminuirá el grado de lesión si ocurre un accidente. Permita que su distribuidor le ayude a seleccionar el equipo adecuado.
- Utilice protectores auriculares aprobados que proporcionen una reducción de ruido adecuada. La

exposición prolongada al ruido puede causar la pérdida permanente de la audición.

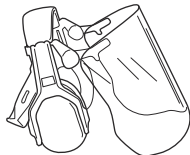

- Use protección ocular homologada. Si utiliza un visor, también debe usar gafas protectoras homologadas. Las gafas protectoras homologadas deben cumplir con la norma ANSI Z87.1 de EE. UU. o EN 166 para países de la UE.

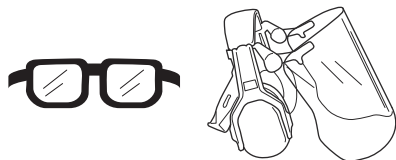

- Utilice guantes cuando sea necesario, por ejemplo, cuando conecte, examine o limpie el equipo de corte.



- Use botas de protección con punta de acero y suelas antideslizantes.



- Utilice ropa de material resistente. Use siempre pantalones largos y gruesos, y mangas largas. Evite usar ropas holgadas que se puedan enganchar con ramas. No trabaje con joyas, pantalones cortos, sandalias ni con los pies descalzos. Asegure su cabello por encima del nivel de los hombros.

- Mantenga un equipo de primeros auxilios a mano.



Dispositivos de seguridad en el accesorio



ADVERTENCIA: Lea cuidadosamente las siguientes instrucciones de advertencia antes de usar el accesorio.

En esta sección se describen las características de seguridad del accesorio y su propósito y cómo deben llevarse a cabo las comprobaciones y el mantenimiento para asegurarse de que funciona correctamente. Consulte las instrucciones bajo el título *Vista general del accesorio en la página 11* para ver dónde están situadas estas piezas en el accesorio.

La vida útil del accesorio se puede reducir y el riesgo de accidentes puede aumentar si el mantenimiento del accesorio no se realiza correctamente y si el servicio o las reparaciones no se llevan a cabo de forma profesional. Si necesita más información, comuníquese con su taller de servicio más cercano.



ADVERTENCIA: No utilice nunca un accesorio con componentes de seguridad defectuosos. El equipo de seguridad del accesorio se debe inspeccionar y mantener tal como se describe en esta sección. Si el accesorio no pasa exitosamente alguna de estas comprobaciones, póngase en contacto con el taller de servicio para que lo reparen.



ADVERTENCIA: Todos los trabajos de mantenimiento y reparación del producto requieren una formación especial. Esto aplica especialmente al equipo de seguridad del producto. Si el producto no pasa exitosamente alguna de las comprobaciones indicadas a continuación, póngase en contacto con el taller de servicio. La compra de alguno de nuestros productos le garantiza la disponibilidad de mantenimiento y servicio profesionales. Si el comerciante que vende el producto no es un concesionario de servicio, pídale la dirección del taller de servicio más cercano.

Comprobación del equipo de corte

Los dientes están diseñados y mecanizados para resistir las cargas que suponen las tareas de cultivo.

Las dos reglas básicas:

1. Solo use el equipo de corte con las protecciones que recomendamos.

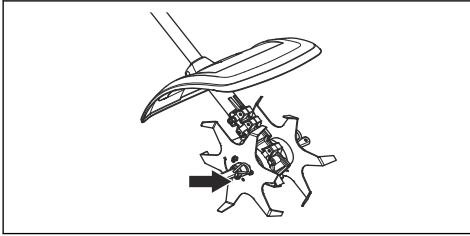

2. Compruebe que el equipo de corte no presente daños o grietas. Siempre se debe reemplazar el equipo de corte si está dañado.

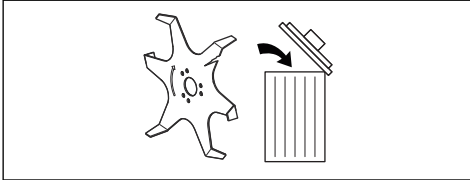

Comprobación de la protección del equipo de corte

Esta protección está diseñada para evitar que objetos salgan despedidos hacia el operador. La protección también evita que el operador toque accidentalmente el equipo de corte.

1. Asegúrese de que la protección no esté dañada o agrietada.

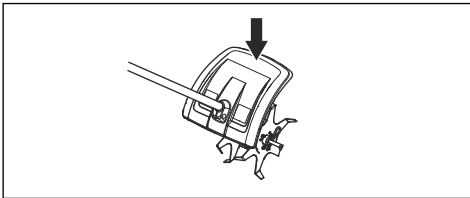

2. Reemplace la protección si se ha golpeado o está agrietada.

Instrucciones de seguridad para el mantenimiento



ADVERTENCIA: Lea cuidadosamente las siguientes instrucciones de advertencia antes de hacer el mantenimiento.



ADVERTENCIA: Siempre detenga el motor antes de realizar alguna tarea en cualquier parte del accesorio. El producto puede seguir moviéndose, incluso

cuando se suelte el acelerador/gatillo de alimentación. Si se trata de un producto que funciona con gasolina, quite los cables de alta tensión de la bujía. Si se trata de un producto que funciona con baterías, quite la batería. Asegúrese de que el accesorio se haya detenido por completo antes de empezar a trabajar con él.

- Solo se deben realizar tareas de cultivo durante el día o con buena iluminación.
- Revise todo el producto antes de empezar. Cambie las partes dañadas. Compruebe que todas las protecciones y cubiertas están completas y bien sujetas. Inspeccione todas las tuercas y tornillos.
- Si se trata de un producto que funciona con gasolina, asegúrese de que no haya fugas de combustible.
- Compruebe que las cuchillas no estén dañadas y no muestren indicios de grietas u otros daños. Reemplace las cuchillas si es necesario.

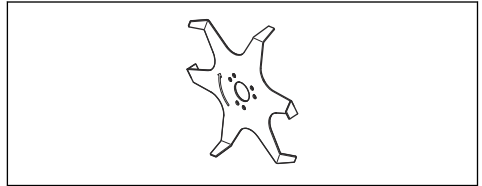

- Asegúrese de que el protector de la cortadora esté bien puesto y no esté dañado.

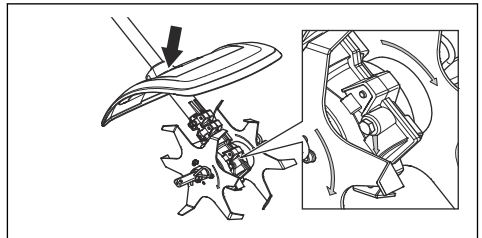

- Compruebe que los dientes y el protector de los dientes estén correctamente sujetos. Asegúrese de que el sentido de rotación coincida con las cuchillas y con la flecha en el engranaje. Las flechas deben apuntar hacia la misma dirección.

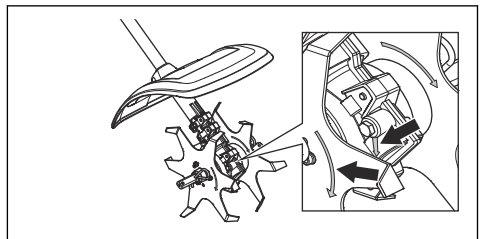

- Compruebe que las cuchillas no se muevan cuando se suelta el acelerador/gatillo de alimentación.

- Asegúrese de que las funciones de seguridad y manipulación estén bien. Nunca utilice un producto al que le falten partes o que haya sido modificado respecto a la especificación.
- Utilice el producto únicamente para el uso al que está destinado.
- Asegúrese de que el equipo de corte se haya detenido antes de hacer una limpieza, reparación o inspección. Si se trata de un producto que funciona con gasolina, quite los cables de alta tensión de la bujía. Si se trata de un producto que funciona con baterías, quite la batería.

- Cuando repare la cultivadora, use guantes para trabajos pesados.
- Utilice únicamente piezas de repuesto originales para las reparaciones.
- Almacene el producto fuera del alcance de los niños.

GUARDE ESTAS INSTRUCCIONES

Funcionamiento

Para arrancar el producto con el motor frío

Si tiene un producto que funciona con gasolina siga estas instrucciones para arrancar el producto con un motor frío.

1. Haga funcionar el producto básico hasta que se caliente y luego apáguelo.
2. Arme el accesorio según las instrucciones de montaje.

Mantenimiento

Introducción

A continuación encontrará algunas instrucciones generales de mantenimiento. Si necesita más información, comuníquese con su taller de servicio.

Para sustituir las hojas



ADVERTENCIA: Siempre detenga el motor antes de realizar alguna tarea en cualquier parte del accesorio. El producto puede seguir moviéndose, incluso cuando se suelte el acelerador/gatillo de alimentación. Si se trata de un producto que funciona con gasolina, quite los cables de alta tensión de la bujía. Si se trata de un producto que funciona con baterías, quite la batería. Asegúrese de que el accesorio se haya detenido por completo antes de empezar a trabajar con él.

1. Afloje el pasador partido.

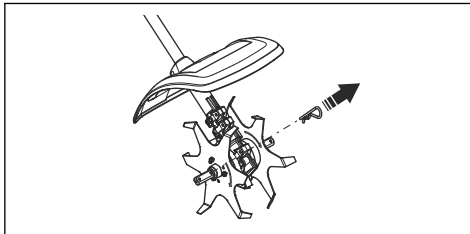

2. Extraiga el paquete de la cortadora del eje de salida de la caja de engranajes.

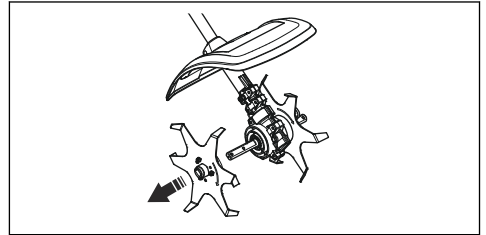

3. Monte el paquete de la cortadora en el eje de salida de la caja de engranajes. Asegúrese de que el sentido de rotación coincida con las cuchillas y con la flecha en el engranaje. Las flechas deben apuntar hacia la misma dirección.

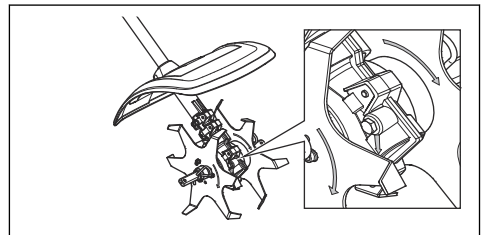

Para realizar el mantenimiento diario en el producto

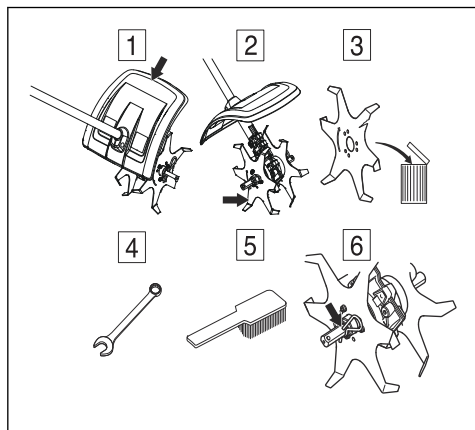

1. Verifique que la protección no esté dañada ni agrietada. Reemplace la protección si se ha golpeado o está agrietada.
2. Compruebe que las cuchillas no se muevan cuando se suelta el acelerador/gatillo de alimentación.
3. Compruebe que las cuchillas no estén dañadas y no muestren indicios de grietas u otros daños. Reemplace las cuchillas si es necesario.
4. Revise que las tuercas y tornillos estén apretados.
5. Limpie la parte exterior del producto.
6. Compruebe que los pasadores partidos no estén dañados y que estén bien sujetos.

Transporte, almacenamiento y eliminación de residuos

Transporte y almacenamiento

Si se transporta el accesorio en otro vehículo, utilice siempre dispositivos de sujeción aprobados y asegúrese de que el accesorio está bien sujeto.

Asegúrese de que el accesorio esté limpio y de que se realice un mantenimiento completo antes de almacenarlo a largo plazo.

Datos técnicos

Datos técnicos de los productos que funcionan con gasolina

	CA230
Peso	
Peso con 2 cortadoras, kg/lb	2,9/6,2
Peso con 4 cortadoras (accesorio), kg/lb	3,7/8,2
Dimensiones	
2 cortadoras, mm/pulg	140/5,5
4 cortadoras (accesorio), mm/pulg	235/9,2
Niveles acústicos ⁵	
Nivel de presión acústica equivalente en el oído del operador, medido según la norma ISO 22868, dB (A):	
Equipado con un accesorio homologado (original)	92,4

⁵ Los datos registrados para el nivel de presión acústica equivalente para la máquina tienen una dispersión estadística típica (desviación estándar) de 1 dB (A).

	CA230
Vibraciones ⁶	
Niveles de vibración equivalentes ($a_{hv,eq}$) en los mangos, medidos según las normas ISO 22867, m/s^2 :	
Equipado con un accesorio homologado (original), izquierdo/derecho	4,2/6,1

Datos técnicos de los productos que funcionan con batería

325iLK + Accesorio de cultivadora CA230	
Peso	
Peso con 2 cortadoras, kg/lb	2,3/5,1 + 2,9/+6,2
Peso con 4 cortadoras (accesorio), kg/lb	5,1/2,3+8,2/3,7
Niveles acústicos ⁷	
Nivel de presión acústica equivalente en el oído del operador, medido según la norma EN ISO 22868, dB (A):	
Equipado con un accesorio homologado (original), dB (A)	93
Vibraciones ⁸	
Niveles de vibración en los mangos, medidos según la norma EN 62841-1, en m/s^2	
Equipado con un accesorio homologado (original), izquierdo/derecho	2,2/1,3

Accesorios

Accesorios

Accesorios aprobados	Tipo de accesorio	Protección, n.º de artículo
Cortadora de la cultivadora	4 cuchillas	

⁶ Los datos informados para nivel de vibración equivalente tienen una dispersión estadística típica (desviación estándar) de $1 m/s^2$.

⁷ Los datos registrados para el nivel de presión acústica de la máquina tienen una dispersión estadística típica (desviación estándar) de 1 dB (A) y se midieron con el accesorio original que proporciona el nivel más alto.

⁸ Los datos informados en cuanto al nivel de vibración tienen una dispersión estadística típica (desviación estándar) de $2 m/s^2$. Para comparar los niveles de vibraciones, utilice la calculadora de vibraciones de los productos que funcionan con baterías y por combustión. <https://www.husqvarna.com/uk/services-solutions/vibration-calculator/>.

Table des matières

Introduction.....	20	Transport, entreposage et mise au rebut.....	27
Sécurité.....	21	Caractéristiques techniques.....	27
Fonctionnement.....	26	Accessoires.....	29
Entretien.....	26		

Introduction

Description du produit

Nous avons une politique de développement continu et nous réservons donc le droit de modifier la conception et l'apparence des produits sans préavis.

Remarque : Ce manuel traite des unités motrices à essence et des unités électriques alimentées par batterie.

Utilisation prévue



AVERTISSEMENT : Cet outil peut être utilisé seulement avec le produit pour lequel il est prévu. Consultez le chapitre sur les accessoires dans le manuel d'utilisation du produit.

L'outil est conçu uniquement pour la culture.

Aperçu de l'outil

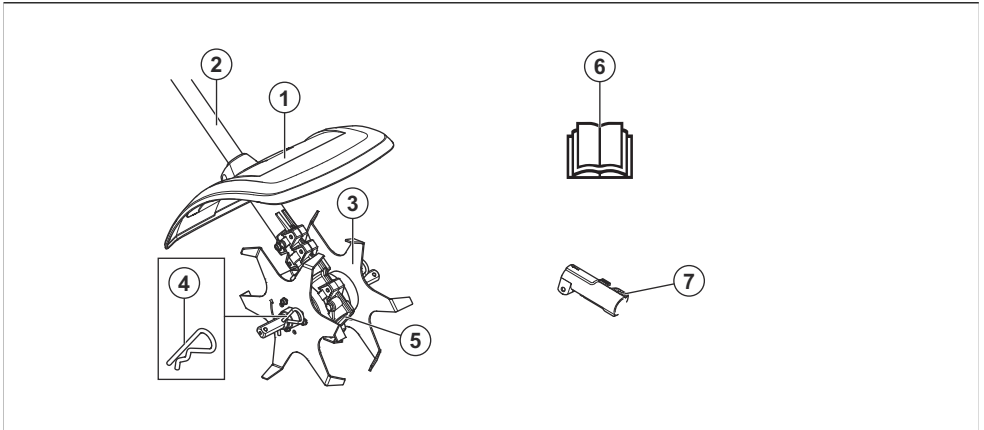

1. Protège-lame
2. Arbre
3. Lames
4. Goupille fendue
5. Carter
6. Manuel de l'opérateur
7. Raccord de l'arbre (compris avec le produit)



Lire attentivement le manuel d'utilisation et veiller à bien comprendre les directives avant d'utiliser l'accessoire.



Utiliser un dispositif de protection homologué pour les oreilles. Utiliser un dispositif de protection homologué pour les yeux. Utiliser un masque respiratoire lorsqu'il y a un risque de poussière.

Symboles sur l'équipement et sur l'unité motrice



Si l'outil est utilisé de manière insouciant ou non appropriée, cela pourrait causer des blessures graves voire mortelles pour l'utilisateur ou pour d'autres personnes.



Pièces tournantes. Garder les mains et les pieds à l'écart. La flèche indique le sens de rotation.



Toujours porter des gants de protection homologués.



Porter des bottes antidérapantes robustes.



Faire attention aux objets projetés et aux ricochets.



L'utilisateur doit s'assurer qu'aucune personne ou aucun animal ne s'approche à moins de 15 mètres. Lorsque plusieurs utilisateurs travaillent sur le même lieu de travail, il faut garder une distance de sécurité d'au moins 15 mètres. L'outil peut projeter violemment des objets qui peuvent rebondir. Cela peut provoquer des lésions oculaires graves si l'équipement de sécurité recommandé n'est pas utilisé.



Tenir les personnes et les animaux à une distance minimale de 15 m (50 pi) pendant l'utilisation de l'appareil.



Tenez toute partie du corps à l'écart des surfaces chaudes.

Remarque : Les autres symboles et autocollants apposés sur l'outil se rapportent aux exigences en matière de certification pour certains marchés.

Proposition 65 de la Californie



ATTENTION!

Les émissions du moteur de cet outil contiennent des produits chimiques qui, d'après l'État de Californie, peuvent causer le cancer, des malformations congénitales ou autre danger pour la reproduction.

Sécurité

Définitions relatives à la sécurité

Les avertissements, recommandations et remarques soulignent des points du manuel d'utilisation qui revêtent une importance particulière.



AVERTISSEMENT : Indique la présence d'un risque de blessure ou de décès de l'utilisateur ou de personnes à

proximité si les instructions du manuel ne sont pas suivies.



MISE EN GARDE : Indique la présence d'un risque de dommages au produit ou à l'outil, à d'autres appareils ou à la zone adjacente si les instructions du manuel ne sont pas suivies.

Remarque : Utilisé pour donner des renseignements plus détaillés qui sont nécessaires dans une situation donnée.

Lire toutes les instructions



AVERTISSEMENT : Lors de l'utilisation d'appareils de jardinage électriques, toujours respecter les règles de sécurité de base afin de réduire les risques d'incendie, d'électrocution et de blessure, dont les règles suivantes :

Consignes générales de sécurité



AVERTISSEMENT : Lire les instructions de sécurité qui suivent avant d'utiliser l'outil.

- Lire attentivement le manuel de l'opérateur et s'assurer de bien comprendre les instructions avant d'utiliser l'outil.
- Ces instructions complètent les instructions fournies avec le produit. Pour d'autres procédures, se reporter aux instructions d'utilisation du produit.
- La conception de l'outil ne peut en aucun cas être modifiée sans l'autorisation du fabricant. Ne pas utiliser un outil qui semble avoir été modifié par d'autres, et toujours utiliser des accessoires d'origine. Les modifications et/ou les accessoires non autorisés peuvent entraîner des blessures graves ou la mort de l'opérateur ou d'autres personnes.

Consignes de sécurité pour l'utilisation



AVERTISSEMENT : Lire les messages d'avertissement qui suivent avant d'utiliser l'appareil.

- Des couteaux en mauvais état augmentent le risque d'accident.
- Parfois, l'herbe et les pierres peuvent être happées par les dents. Toujours arrêter le moteur pour effectuer le nettoyage.
- Faites preuve de prudence à l'égard des projections d'objets. Ne jamais se pencher au-dessus du dispositif de protection de l'équipement de coupe. Des pierres, des débris, etc. peuvent être projetés dans vos yeux, causant la cécité ou des blessures graves.
- L'engrenage peut être très chaud en cours d'utilisation et rester chaud pendant un certain temps après l'utilisation. Vous pourriez être brûlé si vous le touchez.
- N'utilisez pas ce produit s'il est impossible d'appeler de l'aide en cas d'accident.

- Utilisez uniquement ce produit pour les travaux auxquels il est destiné.
- N'utilisez jamais le produit en cas de fatigue, d'absorption d'alcool ou de prise de médicaments susceptibles de nuire à la vision, au bon jugement ou à la maîtrise du corps.
- N'utilisez jamais le produit dans des conditions climatiques extrêmes, par exemple, dans des climats extrêmement froids, très chauds ou très humides.
- N'utilisez jamais un produit défectueux. Effectuer les vérifications de sécurité, de maintenance et d'entretien conformément aux instructions fournies dans ce manuel. Certaines réparations et tâches d'entretien doivent être effectuées par des spécialistes formés et qualifiés. Voir les instructions à la section Entretien.
- Ne laissez jamais un enfant utiliser le produit.
- Ne laissez jamais des gens utiliser le produit sans d'abord s'assurer qu'ils ont lu et compris le contenu du manuel de l'opérateur.
- Inspecter la zone de travail. Retirez tous les objets mobiles tels que les pierres, le verre cassé, les clous, les fils de fer, les cordes, etc. qui pourraient être projetés ou s'enrouler autour de la fraise ou de son dispositif de protection.
- Tenez à l'écart toute personne non autorisée. Les enfants, les animaux, les observateurs et les assistants doivent rester en dehors de la zone de sécurité, soit à une distance d'au moins 15 m, pendant que vous travaillez. Arrêtez le produit immédiatement si une personne s'approche.
- Il est recommandé de consulter un expert en cas de doute. Communiquer avec votre concessionnaire ou votre atelier d'entretien.
- Évitez toutes les utilisations qui vous semblent difficiles.
- Observez la zone environnante et s'assurer qu'il n'y a aucune personne ou aucun animal qui risque d'entrer en contact avec le produit ou d'en gêner le contrôle.
- Ne pas utiliser ce produit par mauvais temps, par exemple, en cas de brouillard épais, de forte pluie, de vent violent, de grand froid, etc. Travailler par mauvais temps est éprouvant et ajoute des risques, par exemple, un sol glissant.
- Assurez-vous qu'il est possible de vous déplacer et de vous tenir debout en toute sécurité. Repérer les éventuels obstacles (racines, roches, branches,

fossés, etc.) en cas de déplacement imprévu. Faites très attention quand vous travaillez sur une pente.



- Restez attentif aux appels ou cris d'avertissement lorsque vous portez des protecteurs d'oreilles. Enlevez toujours les protecteurs d'oreilles dès que le moteur s'arrête.
- Arrêtez le moteur avant de vous déplacer.
- Ne jamais déposer le produit quand le moteur tourne à moins de l'avoir sous les yeux.
- L'outil de coupe doit fonctionner dans le sens opposé à l'opérateur. Ne travaillez jamais en dirigeant l'outil vers l'opérateur, car cela pourrait causer des blessures très graves.
- Toujours tenir l'appareil des deux mains. Tenir le produit sur le côté droit du corps.



- Lorsque le moteur est en marche, gardez les mains et les pieds à l'écart de la fraise.



- Toujours garder les dents près du sol.
- Toujours relâcher la commande d'accélérateur ou gâchette de puissance après chaque opération de travail. De longues périodes à plein régime ou pleine vitesse sans placer le moteur sous charge (c'est-à-dire sans la résistance que l'équipement de coupe exerce sur le moteur lors de l'utilisation du produit) peuvent causer de graves dommages au moteur.
- Faites particulièrement attention lorsque vous tirez la machine vers vous pendant le travail.

- En cas d'importantes vibrations, arrêtez le produit. Si le produit fonctionne à l'essence, débranchez le câble haute tension de la bougie. Si le produit fonctionne à batterie, retirez la batterie. S'assurer que le produit n'a pas subi de dommages. Réparer tout dommage.
- Tenir les mains éloignées des lames.

Autres renseignements relatifs à la sécurité

- Éviter les environnements dangereux – ne pas utiliser d'appareils dans des endroits humides ou mouillés.
- Ne pas utiliser sous la pluie.
- Tenir à l'écart des enfants : tous les visiteurs doivent être tenus à bonne distance de la zone de travail.
- S'habiller convenablement – ne jamais porter de vêtements amples ou de bijoux. Ils peuvent se coincer dans les pièces mobiles. Il est recommandé de porter des gants en caoutchouc et des chaussures robustes pour travailler à l'extérieur. Le cas échéant, portez un couvre-chef pour couvrir les cheveux longs.
- Porter des lunettes de sécurité – toujours porter un masque à poussière en cas d'utilisation de l'appareil en milieu poussiéreux.
- Utiliser le bon appareil – ne pas utiliser un appareil pour une autre tâche que celle à laquelle il est destiné.
- Prévenir les démarrages accidentels – ne pas laisser le doigt sur la gâchette d'un appareil branché lors de son transport. S'assurer que l'interrupteur est en position d'arrêt lors du branchement.
- Ne pas forcer l'appareil – il offre de meilleurs résultats et le travail est effectué de façon plus sécuritaire s'il tourne au régime pour lequel il a été conçu.
- Ne pas se pencher trop en avant – garder l'équilibre et un bon appui au sol en tout temps.
- Rester vigilant – être conscient de ce que l'on fait. Faire preuve de bon sens. Ne pas faire fonctionner l'appareil lorsqu'on est fatigué.
- Ranger les appareils inutilisés à l'intérieur – lorsqu'ils ne sont pas utilisés, les appareils doivent être rangés à l'intérieur, dans un endroit sec et en hauteur ou verrouillé, hors de portée des enfants.
- Entretenir l'appareil avec soin – garder l'arête de coupe bien affûtée et propre pour obtenir des performances optimales et réduire les risques de blessures. Respecter les instructions concernant la lubrification et le changement des accessoires. Garder les poignées sèches, propres et exemptes d'huile et de graisse.
- Vérifier les pièces endommagées – avant toute utilisation de l'appareil, il convient de vérifier soigneusement qu'une protection ou toute autre pièce endommagée fonctionne correctement et remplit sa fonction prévue. Vérifier l'alignement des pièces mobiles, le grippage des pièces mobiles, la

rupture de pièces, le montage et tout autre état susceptible de nuire à son fonctionnement. Une protection ou toute autre pièce endommagée doit être réparée ou remplacée adéquatement par un centre d'entretien autorisé, sauf indication contraire dans ce manuel.

Équipement de protection personnelle



AVERTISSEMENT : Lire les messages d'avertissement qui suivent avant d'utiliser l'appareil.

- Toujours utiliser un équipement de protection personnelle homologué lors de l'utilisation de l'appareil. Cet équipement de protection personnelle n'élimine pas complètement les risques de blessures, mais il peut en réduire la gravité en cas d'accident. Laisser le concessionnaire vous aider à sélectionner l'équipement adéquat.
- Porter des protecteurs d'oreille homologués qui assurent une réduction adéquate du bruit. L'exposition prolongée au bruit peut causer des lésions auditives permanentes.

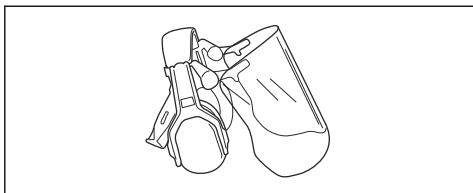

- Utiliser un dispositif de protection homologué pour les yeux. Porter également des lunettes de protection homologuées en cas d'utilisation d'une visière. Les lunettes de protection homologuées doivent être conformes à la norme ANSI Z87.1 aux États-Unis ou à la norme EN 166 dans les pays de l'Union européenne.

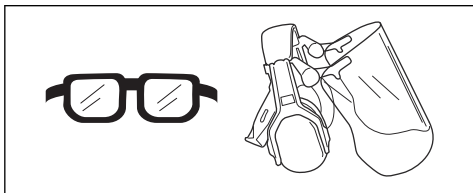

- Utiliser des gants au besoin, par exemple lors de la fixation, de l'examen ou du nettoyage de l'équipement de coupe.

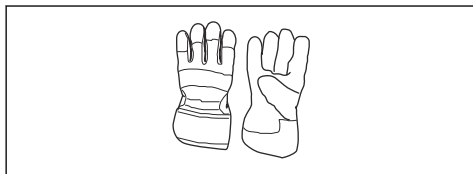

- Utiliser des bottes de protection antidérapantes à embout en acier et semelles antidérapantes.



- Utiliser des vêtements faits de tissus résistants. Toujours utiliser des pantalons longs et lourds et des manches longues. Ne pas porter des vêtements amples qui peuvent se prendre dans les broussailles et les branches. Ne pas porter des bijoux, des pantalons courts, des sandales et ne pas marcher pieds nus. Garder les cheveux au-dessus des épaules.
- Garder une trousse de premiers soins à portée de main.



Dispositifs de sécurité sur l'outil



AVERTISSEMENT : Lisez les messages d'avertissement qui suivent avant d'utiliser l'outil.

Cette section décrit l'équipement de sécurité de l'outil, son usage et la façon d'en effectuer les inspections et l'entretien afin de s'assurer qu'il fonctionne correctement. Voir les instructions à la section *Aperçu de l'outil* à la page 20 pour savoir où se trouvent ces pièces sur votre outil.

La durée de vie de l'outil peut être réduite et le risque d'accident peut augmenter si l'entretien de l'outil n'est pas effectué correctement et si l'entretien ou les réparations ne sont pas effectués de façon professionnelle. Pour obtenir de plus amples informations, veuillez communiquer avec votre concessionnaire le plus proche.



AVERTISSEMENT : N'utilisez jamais un outil dont les composants de sécurité sont défectueux. L'équipement de sécurité de l'outil doit être inspecté et entretenu selon les directives de la présente section. Si une inspection de l'outil détecte une panne, communiquez avec un atelier spécialisé pour réparation.



AVERTISSEMENT : Tous les travaux de réparation nécessitent une formation spéciale. Ceci concerne particulièrement l'équipement de sécurité du produit. Si les contrôles suivants ne donnent pas un résultat positif, on doit communiquer avec un atelier spécialisé. L'achat de l'un de nos produits offre à l'acheteur la garantie d'un service et de réparations qualifiés. Si le détaillant qui vous a vendu le produit n'est pas un centre de service agréé, demandez-lui l'adresse de l'atelier spécialisé le plus proche.

Vérification du dispositif de protection de l'équipement de coupe

Les dents sont conçues et usinées pour résister aux charges résultant de la culture.

Voici les deux règles de base :

1. Utiliser les accessoires de coupe avec les protections recommandées uniquement.

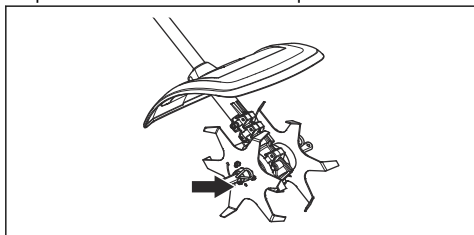

2. Vérifier l'équipement de coupe pour détecter des dommages ou des fissures. Un équipement de coupe endommagé doit toujours être remplacé.

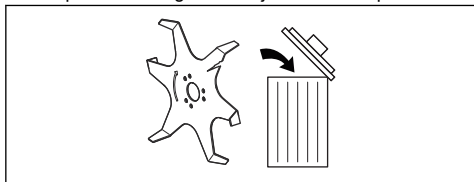

Pour vérifier le dispositif de protection de l'outil de coupe

Ce dispositif de protection a pour but d'empêcher que des objets ne soient projetés en direction de l'utilisateur. Il protège également l'utilisateur contre un contact accidentel avec l'équipement de coupe.

1. Assurez-vous que le dispositif de protection n'est ni endommagé ni fissuré.

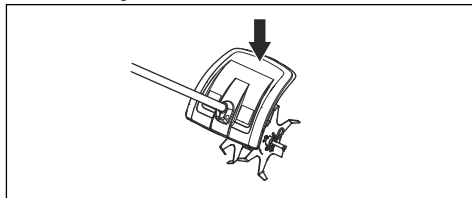

2. Remplacer la protection si elle a reçu un coup ou si elle est fissurée.

Consignes de sécurité pour la maintenance



AVERTISSEMENT : Lisez les messages d'avertissement qui suivent avant d'effectuer l'entretien.



AVERTISSEMENT : Arrêtez toujours le moteur avant de travailler sur toute partie de l'outil. Il peut continuer à se déplacer même après que vous ayez relâché la commande d'accélérateur ou la gâchette de puissance. Si le produit fonctionne à l'essence, débranchez les câbles haute tension de la bougie. Si le produit fonctionne à batterie, retirez la batterie. S'assurer que l'outil s'est complètement arrêté avant de commencer à travailler dessus.

- Vous devez cultiver seulement à la lumière du jour ou dans un autre éclairage bien adéquat.
- Vérifiez l'ensemble du produit avant de commencer. Remplacer les pièces endommagées. Vérifiez que toutes les protections et tous les couvercles sont complets et solidement fixés. Vérifiez tous les écrous et toutes les vis.
- Si le produit fonctionne à l'essence, assurez-vous qu'il n'y a aucune fuite de carburant.
- Vérifiez que les lames ne sont pas endommagées et ne présentent aucun signe de fissure ou d'autres dommages. Remplacez les lames au besoin.

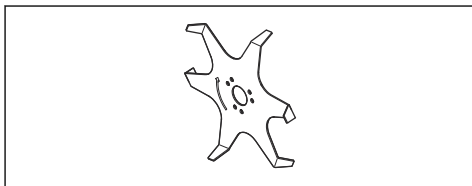

- Assurez-vous que le protège-lame est installé et qu'il n'est pas endommagé.

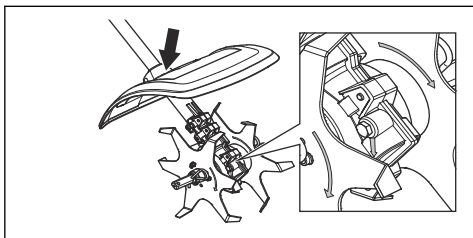

- Vérifiez que les dents et le dispositif de protection des dents sont bien fixés. Assurez-vous que le sens de rotation des fraises correspond à celui de l'engrenage. Les flèches doivent pointer dans la même direction.

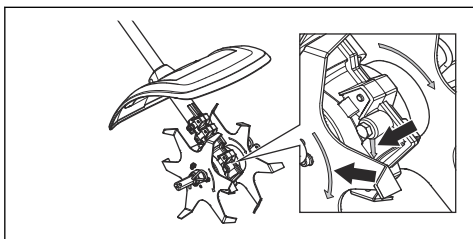

- Vérifiez que les lames ne tournent pas lorsque la commande d'accélérateur ou la gâchette de puissance est relâché.
- Assurez-vous que la poignée et que les fonctions de sécurité sont en bon état de fonctionnement. N'utilisez jamais un produit sur lequel il manque des pièces ou qui a été modifié par rapport aux spécifications.
- Utilisez uniquement ce produit pour les travaux auxquels il est destiné.
- Assurez-vous que l'équipement de coupe s'est immobilisé avant de commencer les travaux de nettoyage, de réparation ou d'inspection. Si le produit fonctionne à l'essence, débranchez les câbles haute tension de la bougie. Si le produit fonctionne à batterie, retirez la batterie.
- Portez des gants de protection robustes lors de la réparation du cultivateur.
- N'utilisez que des pièces de rechange d'origine pour les réparations.
- Entreposez le produit hors de portée des enfants.

CONSERVER CES INSTRUCTIONS

Fonctionnement

Démarrage du produit quand le moteur est froid

Si le produit fonctionne à l'essence, suivez ces instructions pour démarrer le produit quand le moteur est froid.

- Faites tourner le produit de base pour le réchauffer, puis arrêtez-le.
- Montez l'accessoire selon les instructions de montage.

Entretien

Introduction

Vous trouverez ci-dessous quelques instructions d'entretien général. Pour obtenir des renseignements supplémentaires, communiquez avec votre atelier d'entretien.

Pour remplacer les lames



AVERTISSEMENT : Arrêtez toujours le moteur avant de travailler sur toute partie de l'outil. Il peut continuer à se déplacer même après que vous ayez relâché la commande d'accélérateur ou la gâchette de puissance. Si le produit fonctionne à l'essence, débranchez les câbles haute tension de la bougie. Si le produit fonctionne à batterie, retirez la batterie. S'assurer que l'outil s'est

complètement arrêté avant de commencer à travailler dessus.

- Retirer la goupille fendue.

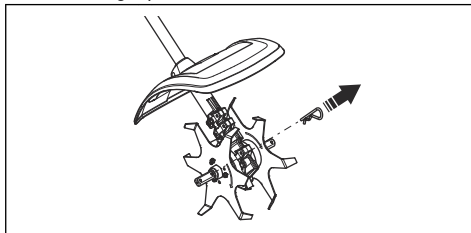

2. Retirez l'ensemble de fraise de l'arbre de sortie du carter.

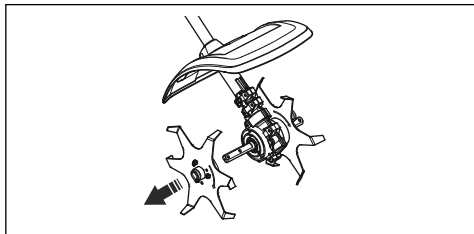

3. Montez l'ensemble de coupe sur l'arbre de sortie du carter de la boîte d'engrenages. Assurez-vous que le sens de rotation des fraises correspond à celui de l'engrenage. Les flèches doivent pointer dans la même direction.

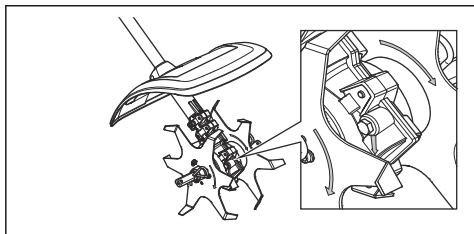

Entretien quotidien du produit

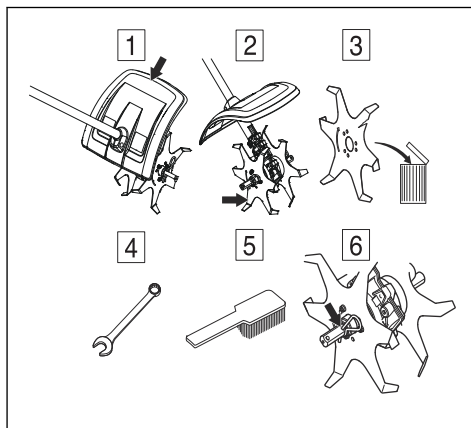

1. Assurez-vous que le dispositif de protection n'est ni endommagé ni fissuré. Remplacer la protection si elle a reçu un coup ou si elle est fissurée.
2. Vérifiez que les lames ne tournent pas lorsque la commande d'accélérateur ou la gâchette de puissance est relâché.
3. Vérifiez que les lames ne sont pas endommagées et ne présentent aucun signe de fissure ou d'autres dommages. Remplacez les lames au besoin.
4. Vérifier le serrage des écrous et des vis.
5. Nettoyez l'extérieur du produit.
6. Vérifiez que les goupilles fendues et les goupilles d'assemblage sont intactes et qu'elles sont fixées de façon adéquate.

Transport, entreposage et mise au rebut

Transport et entreposage

Si vous transportez l'outil dans un autre véhicule, utilisez toujours des dispositifs de fixation homologués et assurez-vous que l'outil est bien fixé.

Avant d'effectuer l'entreposage à long terme, assurez-vous de nettoyer l'outil et d'en effectuer l'entretien complet.

Caractéristiques techniques

Données techniques des produits à essence

	CA230
Poids	
Poids avec 2 fraises, lb/kg	6,2/2,9
Poids avec 4 fraises (accessoire), lb/kg	8,2/3,7
Dimensions	

	CA230
2 fraises, pouce/mm	5,5/140
4 fraises (accessoire), pouce/mm	9,2/235
Niveaux sonores ⁹	
Niveau de pression sonore équivalent à l'oreille de l'utilisateur mesuré selon la norme ISO 22868, dB (A) :	
Équipé avec accessoires approuvés (origine)	92,4
Vibrations ¹⁰	
Niveaux de vibrations équivalents ($a_{hv,eq}$) au niveau des poignées, mesurés selon la norme ISO 22867, en m/s^2	
Équipé avec accessoires approuvés (origine), gauche/droite	4,2/6,1

Données techniques des produits à batterie

325ILK + Kit cultivateur CA230	
Poids	
Poids avec 2 fraises, lb/kg	5,1/2,3, +6,2/2,9
Poids avec 4 fraises (accessoire), lb/kg	5,1/2,3, +8,2/3,7
Niveaux sonores ¹¹	
Niveau de pression sonore à l'oreille de l'utilisateur mesuré selon la norme EN ISO 22868, dB (A) :	
Doté des accessoires homologués (d'origine), dB(A)	93
Vibrations ¹²	
Niveau de vibration à la poignée mesuré selon la norme EN 62841-1, m/s^2	
Équipé avec accessoires approuvés (origine), gauche/droite	1,3/2,2

⁹ Les données se rapportant à la pression sonore équivalente de la machine présentent une dispersion statistique type (écart standard) de 1 dB (A).

¹⁰ Les données signalées pour le niveau de vibration équivalent présentent une dispersion statistique type (écart standard) de 1 m/s^2 .

¹¹ Les données déclarées pour le niveau de pression sonore de la machine ont une dispersion statistique typique (écart-type) de 1 dB (A) et ont été mesurées avec l'accessoire d'origine qui génère le niveau le plus élevé.

¹² Les données signalées pour le niveau de vibration présentent une dispersion statistique type (écart standard) de 2 m/s^2 . Pour comparer les niveaux de vibrations, la batterie et les produits à combustion, utiliser le calculateur de vibrations. <https://www.husqvarna.com/uk/services-solutions/vibration-calculator/>.

Accessoires

Accessoires

Accessoires homologués	Type d'accessoires	Protection, no d'art.
Fraise du cultivateur	4 lames	

Sommario

Introduzione.....	30	Trasporto, stoccaggio e smaltimento.....	37
Sicurezza.....	31	Dati tecnici.....	37
Utilizzo.....	36	Accessori.....	38
Manutenzione.....	36		

Introduzione

Descrizione del prodotto

Procediamo costantemente allo sviluppo dei nostri prodotti e ci riserviamo quindi il diritto di apportare, senza alcun preavviso, modifiche riguardanti fra l'altro la forma e l'aspetto esteriore.

Nota: Questo manuale tratta unità a benzina e a batteria.

Uso previsto



AVVERTENZA: Questo accessorio può essere usato solo insieme al prodotto per cui è stato progettato, vedere il capitolo sugli accessori nel manuale dell'operatore del prodotto.

L'accessorio è destinato esclusivamente all'uso per la coltivazione.

Panoramica dell'accessorio

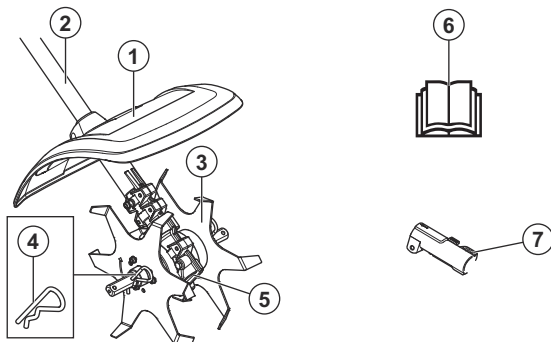

1. Paralama
2. Albero
3. Lame
4. Spina
5. Scatola ingranaggi
6. Manuale dell'operatore
7. Raccordo dell'albero (in dotazione con il prodotto)



Prima di usare l'accessorio, leggere attentamente il manuale dell'operatore e accertarsi di averne compreso il contenuto.



Simboli su accessorio e unità:



L'uso negligente o improprio di questo accessorio può provocare lesioni gravi o mortali all'operatore o a terzi.



Usare cuffie protettive omologate. Utilizzare protezioni per gli occhi omologate. Utilizzare una mascherina se esiste il rischio di inalare la polvere.



Parti rotanti. Tenere lontani mani e piedi. La freccia indica la direzione di rotazione.



Tenersi a una distanza minima di 15 m / 50 ft da persone e animali quando il prodotto è in funzione.



Utilizzare sempre guanti protettivi omologati.



Tenere le parti del corpo lontano dalle superfici roventi.



Usare stivali robusti e antisdrucchio.

Nota: I restanti simboli/decalcomanie applicati sull'accessorio riguardano particolari requisiti necessari per ottenere la certificazione in alcuni mercati.



Pericolo di proiezione di oggetti e particelle.



L'operatore deve controllare che non vi siano persone o animali in un raggio di 15 metri. Anche più operatori che lavorino contemporaneamente nello stesso luogo devono mantenere tra loro una distanza di sicurezza non inferiore a 15 metri. L'accessorio può urtare violentemente oggetti che possono rimbalzare, causando seri danni agli occhi se non vengono usati i dispositivi di sicurezza consigliati.

California Proposition 65

WARNING

I gas di scarico del motore di questo prodotto contengono sostanze chimiche ritenute dallo Stato della California causa di cancro, difetti congeniti o altri danni al sistema riproduttivo.

Sicurezza

Definizioni di sicurezza

I simboli di avvertenza e cautela e le note vengono utilizzati per evidenziare le parti importanti del manuale dell'operatore.

cui le istruzioni del manuale non vengano rispettate.



AVVERTENZA: Utilizzato se è presente un rischio di lesioni o morte dell'operatore o di passanti nel caso in



ATTENZIONE: Utilizzato se è presente un rischio di danni al prodotto e/p all'accessorio, ad altri materiali oppure alla zona adiacente nel caso in cui le istruzioni del manuale non vengano rispettate.

Nota: Utilizzato per fornire ulteriori informazioni necessarie in una determinata situazione.

Leggere tutte le istruzioni



AVVERTENZA: Quando si utilizzano attrezzature elettriche da giardino, occorre sempre seguire le istruzioni di sicurezza di base indicate di seguito per ridurre il rischio di incendio, scossa elettrica e lesioni personali:

Istruzioni di sicurezza generali



AVVERTENZA: Leggere le seguenti istruzioni di sicurezza prima di utilizzare l'accessorio.

- Prima di usare l'accessorio, leggere attentamente il manuale dell'operatore e accertarsi di averne compreso il contenuto.
- Queste istruzioni integrano le istruzioni fornite con il prodotto. Per altre procedure, fare riferimento alle istruzioni di funzionamento per il prodotto.
- Evitare assolutamente di modificare la versione originale dell'accessorio senza l'autorizzazione del fabbricante. Non utilizzare un accessorio che sembra essere stato modificato da altri e utilizzare sempre gli accessori originali. Modifiche e/o accessori non autorizzati possono causare gravi lesioni personali o mortali all'operatore o a terzi.

Istruzioni di sicurezza per l'utilizzo



AVVERTENZA: Leggere le seguenti avvertenze prima di utilizzare il prodotto.

- Dei coltelli difettosi possono aumentare il rischio di incidenti.
- A volte l'erba e i sassi possono rimanere intrappolati nei denti. Fermare sempre il motore/motorino durante la pulizia.
- Rischio di oggetti volanti. Evitare di lavorare inclinati verso la protezione del gruppo di taglio. C'è la possibilità di essere colpiti a un occhio da un sasso, un ramo o altri oggetti sollevatisi dal terreno, con conseguenze anche molto gravi, quali cecità o altre lesioni.
- L'ingranaggio può riscaldarsi molto durante l'uso e può restare caldo per qualche minuto dopo lo spegnimento della macchina. Il contatto può implicare il rischio di ustioni.
- Non utilizzare il prodotto se non si è certi di poter chiedere aiuto in caso d'infortunio.
- Non utilizzare il prodotto per scopi diversi da quelli previsti.

- Non usare il prodotto in condizioni di stanchezza o sotto l'effetto di alcool o medicinali in grado di compromettere il proprio stato psichico e il controllo dei propri atti.
- Non usare mai il prodotto in condizioni climatiche estreme come temperature molto basse o clima estremamente caldo e/o umido.
- Non usare mai un prodotto difettoso. Eseguire i controlli di sicurezza e attenersi alle istruzioni di manutenzione e riparazione riportate nel presente manuale. Alcuni interventi devono essere eseguiti da personale specializzato. Vedere le istruzioni alla sezione Manutenzione.

- Non permettere che il prodotto sia utilizzato da bambini.
- Non consentire mai ad altri l'utilizzo del prodotto senza accertarsi che abbiano letto e capito il contenuto del manuale dell'operatore.
- Controllare l'area di lavoro. Asportare eventuali corpi estranei quali pietre, frammenti di vetro, chiodi, fili di ferro, corde ecc. che potrebbero essere scagliati oppure avvolgere il tagliante o la relativa protezione.
- Mantenere sempre distanti i non addetti ai lavori. Bambini, animali, assistenti e anche eventuali spettatori devono sempre essere tenuti ad una distanza di sicurezza di 15 metri durante il lavoro. Arrestare immediatamente l'unità nel caso qualcuno si avvicini.
- Se si è incerti riguardo a come procedere, rivolgersi a un esperto. Contattare il proprio rivenditore o l'officina di assistenza.
- Evitare qualsiasi lavoro per il quale non ci si sente sufficientemente qualificati.
- Osservare l'ambiente circostante per escludere il rischio che persone o animali vengano a contatto con la macchina o ne compromettano il controllo da parte vostra.
- Non utilizzare il prodotto in condizioni di tempo sfavorevoli, ad esempio nebbia, pioggia intensa, vento forte, freddo intenso, ecc. Lavorare con tempo cattivo è spesso stancante e comporta situazioni di rischio, come ad esempio il terreno scivoloso.
- Accertarsi di poter camminare e lavorare in posizione sicura. In caso di spostamenti, controllare che non vi siano ostacoli (ceppi, radici, rami, fossati ecc.) Fare particolare attenzione quando si lavora su terreni in pendenza.



- Far sempre attenzione a segnali di allarme o chiamate quando si utilizzano le cuffie protettive.

Togliere sempre le cuffie protettive immediatamente all'arresto del motore/motorino.

- Durante gli spostamenti spegnere il motore/motorino.
- Non poggiare mai il prodotto a motore/motorino acceso se non lo si può tenere d'occhio.
- L'attrezzo di taglio deve lavorare lontano dall'operatore. Non utilizzare mai l'attrezzo verso l'operatore poiché potrebbe causare gravi lesioni.
- Tenere sempre saldamente il prodotto con entrambe le mani. Tenere il prodotto sul lato destro del proprio corpo.



- Accertarsi che mani e piedi non tocchino il tagliente, a motore/motorino acceso.



- Tenere sempre i denti vicino al suolo.
- Rilasciare sempre l'acceleratore o la leva di comando dopo ogni operazione. Lunghi periodi alla massima velocità/a pieno acceleratore senza carico sul motore/motorino (cioè senza la resistenza che il gruppo di taglio esercita sul motore quando si utilizza il prodotto) possono causare gravi danni al motore/motorino.
- Prestare la massima attenzione nel tirare il coltivaritore verso di sé durante l'operazione.
- Se si verificano forti vibrazioni, spegnere il prodotto. Se si dispone di un prodotto azionato a benzina, togliere il cavo HT dalla candela. Se si dispone di un prodotto azionato a batteria, rimuovere la batteria. Controllare che il prodotto non presenti danni. Riparare eventuali guasti riscontrati.
- Tenere le mani lontane dalle lame.

Altre informazioni sulla sicurezza

- Evitare ambienti pericolosi: non utilizzare l'attrezzatura in ambienti umidi o bagnati.
- Non utilizzare sotto la pioggia.
- Tenere i bambini lontani: tutti i visitatori devono essere tenuti a distanza dall'area di lavoro.

- Indossare abiti idonei: non indossare abiti troppo ampi o gioielli. Potrebbero rimanere impigliati nelle parti in movimento. L'uso di guanti di gomma e calzature robuste è consigliato quando si lavora all'aperto. Indossare una cuffia protettiva per raccogliere i capelli lunghi.
- Utilizzare occhiali protettivi: utilizzare sempre una mascherina protettiva in ambienti polverosi.
- Utilizzare l'attrezzatura giusta; non utilizzare l'attrezzatura per lavori diversi da quelli per cui è stata progettata.
- Evitare l'avviamento accidentale: non trasportare l'apparecchio collegato alla rete elettrica con il dito sull'interruttore. Accertarsi che l'interruttore sia spento quando si collega l'attrezzatura.
- Non forzare l'attrezzatura: svolgerà meglio il lavoro, con minori rischi di lesioni, se usata alla velocità per cui è stata progettata.
- Non sporgersi: assumere una posizione sicura e mantenere sempre l'equilibrio.
- Prestare attenzione: concentrarsi sull'attività che si sta svolgendo. Usare il buon senso. Non utilizzare l'attrezzatura quando si è stanchi.
- Riporre l'attrezzatura al coperto quando non viene utilizzata; conservarla al chiuso in un luogo asciutto, elevato o chiuso con una serratura, fuori dalla portata dei bambini.
- Effettuare la manutenzione dell'attrezzatura con cautela: mantenere il bordo tagliente affilato e pulito per garantire prestazioni ottimali e ridurre il rischio di lesioni. Seguire le istruzioni per la lubrificazione e la sostituzione degli accessori. Mantenere le mani asciutte, pulite e prive di olio e grasso.
- Controllare le parti danneggiate: prima di continuare a utilizzare l'attrezzatura, controllare attentamente la protezione o un'altra parte danneggiata per stabilire che funzioni correttamente e svolga la funzione per cui è stata concepita. Verificare che le parti in movimento siano allineate e fissate correttamente, che non vi siano parti o supporti rotti e controllare eventuali condizioni che potrebbero comprometterne il funzionamento. Una protezione o un'altra parte danneggiata deve essere adeguatamente riparata o sostituita da un'officina autorizzata salvo diversamente indicato nel presente manuale.

Abbigliamento protettivo personale



AVVERTENZA: Leggere le seguenti avvertenze prima di utilizzare il prodotto.

- Usare sempre abbigliamento protettivo personale omologato quando si utilizza il prodotto. L'uso di abbigliamento protettivo personale non elimina il rischio di lesioni, ma ne riduce la gravità in caso di incidente. Farsi consigliare dal rivenditore per la scelta dell'attrezzatura adatta.

- Usare cuffie protettive con effetto insonorizzante adeguato. Una lunga esposizione al rumore può comportare lesioni permanenti all'udito.

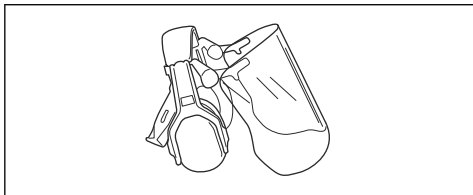

- Utilizzare protezioni per gli occhi omologate. Con l'uso della visiera è necessario anche l'uso di occhiali protettivi omologati. Con il termine occhiali protettivi omologati si intendono occhiali che siano conformi alle norme ANSI Z87.1 per gli USA o EN 166 per i paesi EU.

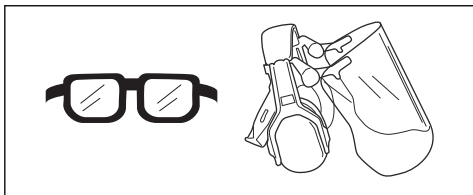

- Indossare guanti ove necessario, ad esempio per montare, ispezionare o pulire l'attrezzatura di taglio.

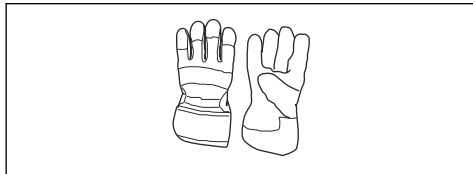

- Usare stivali protettivi con calotta in acciaio e suole antiscivolo.



- Indossare indumenti di tessuto resistente. Indossare sempre pantaloni lunghi e pesanti e maniche lunghe. Non indossare indumenti larghi che potrebbero impigliarsi nei ramoscelli e nei rami. Non indossare gioielli, pantaloni corti o sandali e non lavorare a piedi nudi. Raccogliere i capelli in modo sicuro sopra le spalle.

- Tenere a portata di mano il kit di primo soccorso.



Dispositivi di sicurezza sull'accessorio



AVVERTENZA: Leggere le seguenti avvertenze prima di utilizzare l'accessorio.

In questa sezione vengono presentati i dispositivi di sicurezza dell'accessorio, la loro funzione, il controllo e la manutenzione necessari per assicurarne un funzionamento ottimale. Vedere le istruzioni alla sezione *Panoramica dell'accessorio alla pagina 30* per localizzare questi dispositivi sull'accessorio.

La durata dell'accessorio può ridursi e il rischio di incidenti aumentare se la manutenzione non viene eseguita correttamente e se l'assistenza e/o le riparazioni non vengono effettuate da personale qualificato. Per ulteriori informazioni, contattare il rivenditore con assistenza più vicino.



AVVERTENZA: Non utilizzare mai un accessorio con dispositivi di sicurezza difettosi. I dispositivi di sicurezza di sicurezza dell'accessorio vanno controllati e sottoposti a manutenzione secondo quanto descritto in questo capitolo. Se l'accessorio non supera tutti i controlli, contattare un'officina per le necessarie riparazioni.



AVVERTENZA: Tutte le riparazioni e l'assistenza del prodotto vanno eseguite da personale specializzato. Quanto detto vale in particolare per i dispositivi di sicurezza del prodotto. Se il prodotto non supera tutti i controlli sottoelencati, contattare l'officina autorizzata. L'acquisto di uno dei nostri prodotti garantisce l'assistenza di personale qualificato. Se non avete acquistato il prodotto presso un rivenditore con centro di assistenza, informatevi sull'ubicazione della più vicina officina autorizzata.

Controllo del gruppo di taglio

I denti sono progettati e lavorati in modo da resistere ai carichi dovuti alla coltivazione.

Le due regole fondamentali:

1. Usare solo gruppi di taglio abbinati ai tipi di protezione da noi raccomandati!

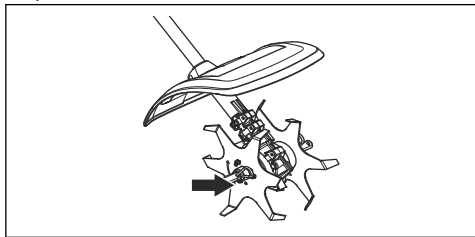

2. Controllare il gruppo di taglio per individuare danni o incrinature. Un gruppo di taglio danneggiato dev'essere sostituito.

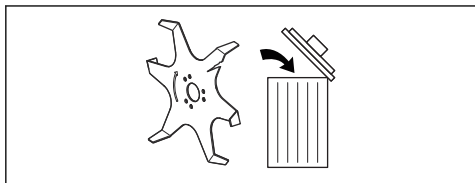

Controllo della protezione del gruppo di taglio

Questa protezione mira ad impedire che vengano lanciati oggetti dal gruppo di taglio contro l'utilizzatore. Inoltre la protezione impedisce che l'operatore venga a contatto con il gruppo di taglio.

1. Assicurarsi che la protezione sia integra e che non presenti incrinature.

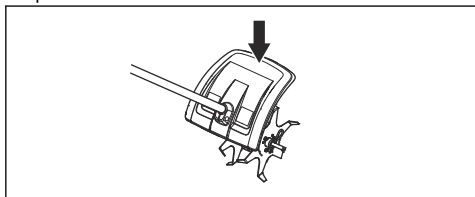

2. Sostituire la protezione se è stata sottoposta a urti o se è incrinata.

Istruzioni di sicurezza per la manutenzione



AVVERTENZA: Leggere le seguenti avvertenze prima di effettuare la manutenzione.



AVVERTENZA: Rimuovere sempre il prodotto prima di operare su qualsiasi parte dell'accessorio. Può continuare a muoversi anche quando l'acceleratore o la leva di comando viene rilasciata. Se si dispone di un prodotto azionato a benzina, togliere i cavi HT dalla candela. Se si dispone di un prodotto azionato a batteria, rimuovere

la batteria. Assicurarsi che l'attrezzatura sia completamente ferma prima di iniziare a lavorare.

- Utilizzare la motozappa solo alla luce solare o in altre condizioni di sufficiente illuminazione.
- Controllare l'intero prodotto prima di iniziare il lavoro. Sostituire le parti danneggiate. Controllare che tutte le protezioni e i coperchi siano in sede e ben fissati. Serrare tutti i dadi e le viti.
- Se si dispone di un prodotto azionato a benzina, accertarsi che non vi siano perdite di carburante.
- Controllare che i denti siano integri e non presentino crepe oppure altri danni. Sostituire le lame se necessario.

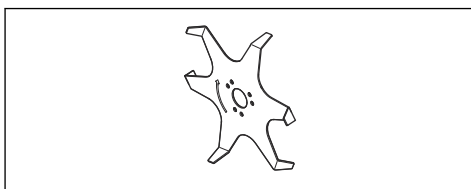

- Accertarsi che la protezione tagliente sia pulita e integra.

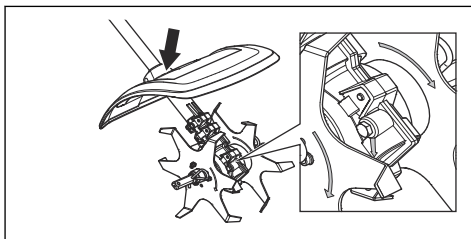

- Verificare che i denti e la protezione siano fissati correttamente. Accertarsi che il senso di rotazione di lame e taglienti sia lo stesso. Le frecce devono puntare nella stessa direzione.

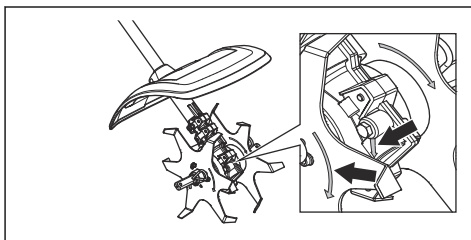

- Controllare che le lame non girino quando viene rilasciato l'acceleratore o la leva di comando.
- Verificare che l'impugnatura e i dispositivi di sicurezza siano in ordine. Non utilizzare il prodotto se qualche parte è mancante o non corrispondente alle specifiche.
- Non utilizzare il prodotto per scopi diversi da quelli previsti.

- Accertarsi sempre che il gruppo di taglio si sia fermato prima di eseguire pulizia, riparazioni o controlli. Se si dispone di un prodotto azionato a benzina, togliere i cavi HT dalla candela. Se si dispone di un prodotto azionato a batteria, rimuovere la batteria.
- Indossare guanti robusti durante la riparazione del coltivatore.
- Utilizzare esclusivamente ricambi originali per le riparazioni.

- Conservare il prodotto fuori dalla portata dei bambini.

CONSERVARE LE PRESENTI ISTRUZIONI

Utilizzo

Per avviare il prodotto con il motore freddo

Se si dispone di un prodotto a benzina, seguire queste istruzioni per avviare il prodotto a motore freddo.

1. Far riscaldare il prodotto base, quindi spegnerlo.
2. Montare l'accessorio attenendosi alle istruzioni di montaggio.

Manutenzione

Introduzione

Seguono alcuni consigli di manutenzione. Se avete bisogno di ulteriori informazioni contattate il servizio di assistenza.

Sostituzione delle lame



AVVERTENZA: Rimuovere sempre il prodotto prima di operare su qualsiasi parte dell'accessorio. Può continuare a muoversi anche quando l'acceleratore o la leva di comando viene rilasciata. Se si dispone di un prodotto azionato a benzina, togliere i cavi HT dalla candela. Se si dispone di un prodotto azionato a batteria, rimuovere la batteria. Assicurarsi che l'attrezzatura sia completamente ferma prima di iniziare a lavorare.

1. Allentare la spina.

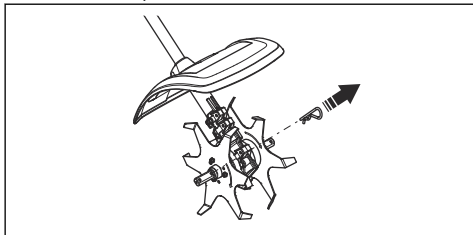

2. Rimuovere il gruppo dei taglienti dall'asse di uscita della scatola degli ingranaggi.

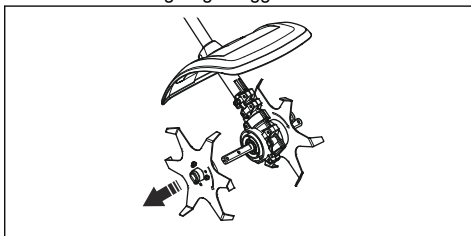

3. Montare il gruppo dei taglienti sull'albero di uscita della scatola degli ingranaggi. Accertarsi che il senso di rotazione di lame e taglienti sia lo stesso. Le frecce devono puntare nella stessa direzione.

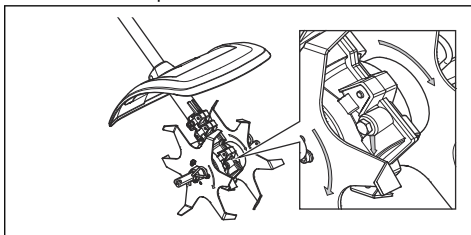

Esecuzione della manutenzione giornaliera sul prodotto

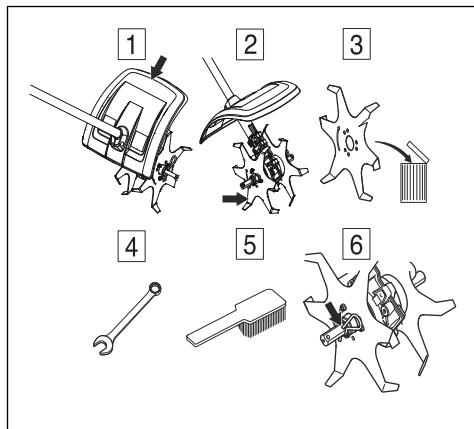

1. Controllare che la protezione sia integra e priva di incrinature. Sostituire la protezione se è stata sottoposta a urti o se è incrinata.
2. Controllare che le lame non girino quando viene rilasciato l'acceleratore o la leva di comando.
3. Controllare che i denti siano integri e non presentino crepe oppure altri danni. Sostituire le lame se necessario.
4. Controllare che dadi e viti siano ben serrati.
5. Pulire esternamente il prodotto.
6. Verificare che le spine e le cinghie siano integre e fissate correttamente.

Trasporto, stoccaggio e smaltimento

Trasporto e rimessaggio

Se il trasporto dell'accessorio su un altro veicolo utilizzare sempre dei dispositivi di fissaggio e assicurarsi che l'accessorio sia fissato saldamente.

Accertarsi che l'accessorio sia ben pulito e che sia stato sottoposto a tutte le operazioni di assistenza prima di ogni rimessaggio a lungo termine.

Dati tecnici

Dati tecnici dei prodotti a benzina

	CA230
Peso	
Peso con 2 taglienti, lb/kg	6,2/2,9
Peso con 4 taglienti (accessori), lb/kg	8,2/3,7
Dimensioni	
2 x taglienti, pollici/mm	5,5/140
4 taglienti (accessori), pollici/mm	9,2/235
Livelli di rumorosità ¹³	
Livello di pressione acustica equivalente rispetto all'udito dell'operatore, misurato in base alle norme ISO 22868, dB(A):	
Accessorio approvato (originale) in dotazione	92,4

¹³ I dati riportati per il livello di pressione acustica equivalente del macchinario hanno una dispersione statistica tipica (deviazione standard) di 1 dB (A).

	CA230
ambientali ¹⁴	
Livelli di vibrazione equivalenti ($a_{hv,eq}$) sulle impugnature, misurati in base alle norme ISO 22867, m/s^2 :	
Accessorio approvato (originale) in dotazione, sinistra/destra	4,2/6,1

Dati tecnici dei prodotti a batteria

325iLK + accessorio zappatrice CA230	
Peso	
Peso con 2 taglienti, lb/kg	5,1/2,3,+6,2/2,9
Peso con 4 taglienti (accessori), lb/kg	5,1/2,3,+8,2/3,7
Livelli di rumorosità ¹⁵	
Livello di pressione acustica rispetto all'udito dell'operatore, misurato in base alle norme ISO 22868 , dB(A):	
Accessorio approvato (originale) in dotazione, dB (A)	93
ambientali ¹⁶	
Livelli di vibrazioni delle impugnature, misurati in base alla norma EN 62841-1, m/s^2	
Accessorio approvato (originale) in dotazione, sinistra/destra	1,3/2,2

Accessori

Accessori

Accessori omologati	Tipo di accessori	Protezione, art. n.
Tagliente per zappatrice	4x lame	

¹⁴ I dati riportati per il livello di vibrazioni equivalente hanno una dispersione statistica tipica (deviazione standard) di $1 m/s^2$.

¹⁵ I dati riportati relativi al livello di pressione acustica della macchina hanno una tipica dispersione statistica (deviazione standard) di 1 dB (A) e sono stati misurati con il gruppo di taglio originale che fornisce il massimo livello.

¹⁶ I dati riportati per il livello di vibrazioni presentano una dispersione statistica tipica (deviazione standard) di $2 m/s^2$. Per il confronto dei livelli di vibrazioni, della batteria e dei prodotti a combustione, utilizzare il calcolatore delle vibrazioni. <https://www.husqvarna.com/uk/services-solutions/vibration-calculator/>.



FR

Cet appareil,
ses cordons,
et batterie
se recyclent

À DÉPOSER
EN MAGASIN

OU

À DÉPOSER
EN DÉCHÈTERIE

Points de collecte sur www.quefairedemesdechets.fr
Privilégiez la réparation ou le don de votre appareil !

Husqvarna®

www.husqvarna.com

Original instructions
Оригинални инструкции
Původní pokyny
Originale instruktioner
Originalanweisungen
Αρχικές οδηγίες
Instrucciones originales
Originaaljuhend
Alkuperäiset ohjeet
Instructions d'origine
Eredeti útmutatás
Originalios instrukcijos

Lietošanas pamācība
Originele instructies
Originale instruksjoner
Oryginalne instrukcje

Instruções originais
Instrucțiuni inițiale
Оригинальные инструкции
Pôvodné pokyny
Izvirna navodila
Bruksanvisning i original
Orijinal talimatlar
原始说明
Original instructions
Instrucciones originales
Instructions d'origine
Istruzioni originali



FR



1143405-38



2022-11-21